



## IMF laser Dell B3465dn-dnf

# Guide de l'utilisateur



**Mars 2014**

**[www.dell.com](http://www.dell.com) | [dell.com/support/printers](http://dell.com/support/printers)**

---

#### Marques commerciales

Les informations contenues dans ce document peuvent faire l'objet de modifications sans préavis.

© 2014 Dell, Inc. Tous droits réservés.

Toute reproduction de ce document, de quelque manière que ce soit, est strictement interdite sans l'autorisation écrite de Dell Inc.

Marques commerciales utilisées dans ce texte : *Dell*, le logo *DELL*, *Inspiron*, *Dell Precision*, *Dimension*, *OptiPlex*, *Latitude*, *PowerEdge*, *PowerVault*, *PowerApp* et *Dell OpenManage* sont des marques commerciales de Dell Inc. ; *Intel*, *Pentium* et *Celeron* sont des marques déposées d'Intel Corporation ; *Microsoft* et *Windows* sont des marques déposées de Microsoft Corporation ; *AirPrint* et le logo *AirPrint* logo sont des marques commerciales d'Apple, Inc.

D'autres marques et noms commerciaux peuvent être utilisés dans ce document pour faire référence à des entités se réclamant de ces marques et des noms de leurs produits. Dell Inc. renonce à tout intérêt propriétaire vis-à-vis de marques et de noms de marque autres que les siens.

# Contenu

- Consignes de sécurité.....7**
- A propos de l'imprimante.....9**
  - Recherche d'informations sur l'imprimante.....9
  - Choix d'un emplacement pour l'imprimante.....10
  - Configurations des imprimantes.....11
  - Utilisation d'Embedded Web Server.....13
  - Présentation des fonctions de base du scanner.....14
  - Utilisation du DAA et de la vitre du scanner.....14
- Fonctionnement du panneau de commandes de l'imprimante.....16**
  - Utilisation du panneau de commandes de l'imprimante.....16
  - Interprétation des couleurs des voyants et du bouton Veille.....16
  - Présentation de l'écran d'accueil.....17
  - Utilisation des boutons de l'écran tactile.....19
- Configuration et utilisation des applications présentes sur l'écran d'accueil.....21**
  - Recherche de l'adresse IP de l'ordinateur.....21
  - Recherche de l'adresse IP de l'imprimante.....21
  - Accès au serveur Web incorporé.....21
  - Personnalisation de l'écran d'accueil.....22
  - Présentation des différentes applications.....22
  - Activation des applications d'écran d'accueil.....23
    - Recherche d'informations sur les applications de l'écran d'accueil .....23
    - Configuration de Forms and Favorites.....23
    - Configuration de Card Copy.....24
    - Utilisation de MyShortcut.....24
    - Configuration de l'application Multi Send .....25
    - Configuration de Scan to Network.....25
  - Configuration du panneau de commandes distant.....26
  - Exportation et importation d'une configuration.....27
- Configuration supplémentaire de l'imprimante.....28**
  - Installation des options internes.....28
  - Installation des options matérielles.....43

Configuration du logiciel d'imprimante.....	45
Connexion des câbles.....	46
Utilisation en réseau.....	48
Vérification de la configuration de l'imprimante.....	52
<b>Chargement du papier et des supports spéciaux.....</b>	<b>54</b>
Définition du type et du format de papier.....	54
Configuration des paramètres de papier Universel.....	54
Chargement des tiroirs.....	54
Alimentation du chargeur multifonction.....	59
Utilisation du réceptacle standard et de la butée.....	64
Chaînage et annulation du chaînage de bacs.....	65
<b>Spécifications relatives au papier et aux supports spéciaux.....</b>	<b>68</b>
Chargement de support spécial.....	68
Recommandations relatives au papier.....	70
Formats, grammages et types de papiers pris en charge.....	73
<b>Impression.....</b>	<b>77</b>
Impression de formulaires et d'un document.....	77
Impression à partir d'un lecteur flash ou d'un périphérique mobile.....	78
Impression de travaux confidentiels et suspendus.....	81
Impression de pages d'informations.....	83
Annulation d'une tâche d'impression.....	83
<b>Copie.....</b>	<b>85</b>
Faire des copies.....	85
Copie de photos.....	86
Des copies sur des supports spéciaux.....	86
Personnalisation des paramètres de copie.....	87
Disposition d'informations sur les copies.....	94
Annulation d'une copie.....	95
Présentation des options de copie.....	95
<b>Envoi d'e-mails.....</b>	<b>98</b>
Configuration de l'imprimante pour l'envoi d'e-mails.....	98
Création d'un raccourci pour envoyer un e-mail.....	99
Envoi d'un document par e-mail.....	100

---

Personnaliser les paramètres d'un e-mail.....	101
Annulation d'un e-mail.....	102
Présentation des options de courrier électronique.....	103
<b>Envoi d'une télécopie.....</b>	<b>106</b>
Configuration de l'imprimante en télécopieur.....	106
Envoi d'une télécopie.....	120
Création de raccourcis.....	123
Personnalisation des paramètres de télécopie.....	124
Annulation d'un envoi de télécopie.....	125
Arrêter et transférer l'envoi de télécopies.....	126
Présentation des options de télécopie.....	127
<b>Numérisation.....</b>	<b>130</b>
Utilisation de la numérisation vers un réseau.....	130
Numérisation vers une adresse FTP.....	130
Numérisation vers un ordinateur ou un lecteur Flash.....	132
Présentation des options de numérisation.....	134
<b>Présentation des menus de l'imprimante.....</b>	<b>137</b>
Liste des menus.....	137
Menu papier.....	138
Menu Rapports.....	147
Menu Réseau/Ports.....	148
Menu Sécurité.....	156
Menu Paramètres.....	162
Menu Aide.....	206
<b>Economiser de l'argent et protéger l'environnement.....</b>	<b>207</b>
Economies de papier et de toner.....	207
Economie d'énergie.....	208
Recyclage.....	211
<b>Sécurisation de l'imprimante.....</b>	<b>212</b>
Déclaration relative à la volatilité.....	212
Effacement de la mémoire volatile.....	212
Effacement de la mémoire non volatile.....	213
Effacement de la mémoire du disque dur de l'imprimante.....	213

---

Configuration du chiffrement du disque dur de l'imprimante.....	214
Recherche des informations de sécurité sur l'imprimante.....	215
<b>Maintenance de l'imprimante.....</b>	<b>216</b>
Nettoyage des pièces de l'imprimante.....	216
Vérification de l'état des pièces et fournitures.....	218
Estimation du nombre de pages restantes.....	218
Commande de fournitures.....	218
Stockage des fournitures.....	219
Remplacement des fournitures.....	220
Déplacement de l'imprimante.....	226
<b>Gestion de votre imprimante.....</b>	<b>228</b>
Gestion des messages de l'imprimante.....	228
Accès au Centre de suivi d'état.....	228
Consultation de l'écran virtuel.....	228
Configuration des alertes par courrier électronique.....	229
Affichage de rapports.....	229
Configuration de notifications de fournitures à l'aide du serveur Web incorporé.....	229
Restauration des paramètres d'usine.....	230
<b>Élimination des bourrages.....</b>	<b>232</b>
Réduction des risques de bourrage.....	232
Explication des messages de bourrage papier et identification des zones de bourrage.....	233
[x]-bourrage papier, ouvrez le capot supérieur du chargeur automatique. [28y.xx].....	235
[x]-bourrage papier, retirez le papier coincé du réceptacle standard. [20y.xx].....	235
[x]-bourrage papier, ouvrez la porte arrière. [20y.xx].....	236
[x]-bourrage papier, ouvrez la porte avant. [20y.xx].....	238
[x]-bourrage papier, retirez le tiroir 1 pour retirer le papier coincé dans le dispositif recto verso. [23y.xx].....	241
[x]-bourrage papier, dégagez le dispositif d'alimentation manuelle. [25y.xx].....	242
[x]-bourrage papier, ouvrez le tiroir [x]. [24y.xx].....	243
[x]-bourrage papier, retirez toutes les feuilles du réceptacle de sortie. Laissez le papier dans le bac. [45y.xx].....	244
<b>Dépannage.....</b>	<b>249</b>
Présentation des messages de l'imprimante.....	249
Résolution des problèmes d'impression.....	265

---

Résolution des problèmes d'impression.....	271
Résolution des problèmes de copie.....	297
Résolution des problèmes de copie.....	300
Résolution des problèmes de numérisation.....	307
Résolution des problèmes d'application de l'écran d'accueil.....	312
Embedded Web Server ne s'ouvre pas.....	312
Contacteur le service d'assistance technique.....	313
<b>Annexe.....</b>	<b>314</b>
<b>Index.....</b>	<b>316</b>

## Consignes de sécurité

Branchez le cordon d'alimentation sur une prise électrique correctement mise à la terre, située à proximité de l'appareil et facile d'accès.

Ne placez pas ce produit et ne l'utilisez pas à proximité d'une source humide.

 **AVERTISSEMENT—RISQUE DE BLESSURE** : ce produit utilise un laser. L'utilisation de commandes ou de réglages ou la mise en place de procédures autres que celles spécifiées dans le présent manuel peuvent entraîner des risques d'exposition aux rayonnements laser.

Ce produit utilise un procédé d'impression thermique qui chauffe le support d'impression, ce qui peut provoquer des émanations provenant du support. Vous devez lire intégralement la section relative aux instructions de mise en service qui traitent du choix des supports d'impression afin d'éviter d'éventuelles émanations dangereuses.

 **AVERTISSEMENT—RISQUE DE BLESSURE** : La batterie lithium de ce produit n'est pas destinée à être remplacée. Il existe un risque d'explosion si une batterie lithium est placée de façon incorrecte. Ne rechargez pas, ne démontez pas et n'incinerez pas une batterie lithium. Mettez les batteries lithium usagées au rebut selon les instructions du fabricant et les réglementations locales.

 **MISE EN GARDE—SURFACE BRULANTE** : L'intérieur de l'imprimante risque d'être brûlant. Pour réduire le risque de brûlure, laissez la surface ou le composant refroidir avant d'y toucher.

 **AVERTISSEMENT—RISQUE DE BLESSURE** : L'imprimante pèse plus de 18 kg (40 lb). L'intervention d'au moins deux personnes est donc nécessaire pour la soulever sans risque.

 **AVERTISSEMENT—RISQUE DE BLESSURE** : avant de déplacer l'imprimante, suivez les instructions ci-dessous pour éviter de l'endommager ou de vous blesser :

- Mettez l'imprimante hors tension à l'aide du commutateur d'alimentation et débranchez le câble d'alimentation de la prise électrique.
- Débranchez tous les cordons et câbles de l'imprimante avant de la déplacer.
- Si un tiroir en option est installé, retirez-le d'abord de l'imprimante. Pour retirer le tiroir en option, faites glisser vers l'avant de celui-ci le loquet situé sur son côté droit jusqu'à ce qu'il *s'enclenche*.
- Utilisez les poignées situées de part et d'autre de l'imprimante pour la soulever.
- Vérifiez que vos doigts ne se trouvent pas sous l'imprimante lorsque vous la posez.
- Assurez-vous qu'il y a suffisamment d'espace autour de l'imprimante avant de la configurer.

Utilisez uniquement le cordon d'alimentation fourni avec cet appareil ou le cordon de remplacement autorisé par le fabricant.

Lorsque vous branchez cet appareil au réseau téléphonique public commuté, utilisez uniquement le cordon de raccordement téléphonique (RJ11) fourni avec l'appareil, un câble téléphonique 26 AWG ou un cordon de remplacement plus long.

 **MISE EN GARDE—RISQUE D'ELECTROCUTION** : Si vous accédez à la carte contrôleur ou installez du matériel en option ou des périphériques mémoire alors que l'imprimante est déjà en service, mettez celle-ci hors tension et débranchez son câble d'alimentation de la prise électrique avant de poursuivre. Si d'autres périphériques sont connectés à l'imprimante, mettez-les également hors tension et débranchez tous les câbles reliés à l'imprimante.

 **MISE EN GARDE—RISQUE D'ELECTROCUTION** : Vérifiez que toutes les connexions externes (telles que les connexions Ethernet et téléphonique) sont correctement installées dans les ports appropriés.

Ce produit a été conçu, testé et approuvé afin de satisfaire à des normes de sécurité générale strictes et d'utiliser des composants spécifiques du fabricant. Les caractéristiques de sécurité de certains éléments ne sont pas toujours connues. Le fabricant n'est pas responsable de l'utilisation de pièces de rechange d'autres fabricants.

 **AVERTISSEMENT—RISQUE DE BLESSURE** : abstenez-vous de couper, de tordre, de plier, d'écraser le câble d'alimentation ou de poser des objets lourds dessus. Ne le soumettez pas à une usure ou une utilisation abusive. Ne pincez pas le cordon d'alimentation entre des objets, par exemple des meubles, et un mur. Un risque d'incendie ou de choc électrique pourrait s'ensuivre. Vérifiez régulièrement que le câble d'alimentation ne présente pas ces problèmes. Avant de l'inspecter, débranchez-le de la prise électrique.

Pour toute intervention ou réparation autre que celles décrites dans la documentation de l'utilisateur, adressez-vous à un représentant du service approprié.

 **MISE EN GARDE—RISQUE DE BASCULEMENT** : Les configurations de montage sur le sol nécessitent un meuble supplémentaire pour des raisons de stabilité. Utilisez un support ou une base d'imprimante si vous utilisez plusieurs options d'entrée. Si vous avez acheté une imprimante multifonction (MFP) qui numérise, copie et envoie des télécopies, vous aurez peut-être besoin d'un meuble supplémentaire. Pour plus d'informations, contactez le revendeur de l'imprimante.

 **AVERTISSEMENT—RISQUE DE BLESSURE** : Pour réduire le risque d'instabilité de l'appareil, chargez chaque bac séparément. Laissez tous les bacs ou tiroirs fermés aussi longtemps que vous ne les utilisez pas.

 **MISE EN GARDE—RISQUE D'ELECTROCUTION** : n'utilisez pas la fonction télécopie et ne configurez pas cet appareil durant un orage. De même, n'effectuez aucun branchement électrique ou câblé (cordon d'alimentation ou téléphonique) dans ces conditions.

 **MISE EN GARDE—RISQUE D'ELECTROCUTION** : pour éviter tout risque d'électrocution lors du nettoyage de l'extérieur de l'imprimante, débranchez le cordon d'alimentation électrique de la prise et déconnectez tous les câbles de l'imprimante avant de continuer.

**CONSERVEZ PRECIEUSEMENT CES CONSIGNES.**



# A propos de l'imprimante

## Recherche d'informations sur l'imprimante

Que recherchez-vous ?	Disponible ici
Instructions de configuration initiale : <ul style="list-style-type: none"> <li>• Connexion de l'imprimante</li> <li>• Installation du logiciel de l'imprimante</li> </ul>	Documentation de configuration : la documentation de configuration est fournie avec l'imprimante.
Instructions supplémentaires de configuration et d'utilisation de l'imprimante : <ul style="list-style-type: none"> <li>• Sélection et stockage du papier et des supports spéciaux</li> <li>• Chargement du papier</li> <li>• Configuration des paramètres de l'imprimante</li> <li>• Affichage et impression de documents et de photos</li> <li>• Configuration et utilisation du logiciel de l'imprimante</li> <li>• Configuration d'une imprimante sur un réseau</li> <li>• Informations sur l'entretien de l'imprimante</li> <li>• Dépannage et résolution des problèmes</li> </ul>	<i>Guide de l'utilisateur</i> et <i>Guide de référence rapide</i> : les guides peuvent être disponibles sur le CD <i>Logiciel et documentation</i> . Pour des informations supplémentaires, consultez notre site Web à l'adresse <a href="http://www.dell.com/support/manuals">www.dell.com/support/manuals</a> .
Instructions relatives à : <ul style="list-style-type: none"> <li>• Connexion de l'imprimante à un réseau Ethernet</li> <li>• Dépannage des problèmes de connexion de l'imprimante</li> </ul>	<i>Guide de mise en réseau</i> : ouvrez le CD <i>Logiciels et documentation</i> et naviguez jusqu'à : <b>Documentation &gt;Guide de l'utilisateur et autres publications &gt;Guide de mise en réseau</b>
Aide à l'utilisation du logiciel de l'imprimante	Aide Windows ou Mac : ouvrez un logiciel de l'imprimante et cliquez sur <b>Aide</b> . Cliquez sur  pour afficher les informations contextuelles. <b>Remarques :</b> <ul style="list-style-type: none"> <li>• Aide du logiciel est installée automatiquement avec le logiciel de l'imprimante.</li> <li>• Le logiciel de l'imprimante se trouve dans le dossier Programmes de l'imprimante ou sur le bureau, selon votre système d'exploitation.</li> </ul>

Que recherchez-vous ?	Disponible ici
<p>Informations supplémentaires récentes, mises à jour ou support technique :</p> <ul style="list-style-type: none"> <li>• Documentation</li> <li>• Téléchargement de pilotes</li> <li>• Mises à niveau du produit</li> <li>• Assistance téléphonique et informations de réparation</li> <li>• Suivi de commande</li> <li>• Assistance en ligne par messagerie instantanée</li> <li>• Assistance par email</li> <li>• Support vocal</li> </ul>	<p>Site Web d'assistance Dell—<a href="http://www.dell.com/support/printers">www.dell.com/support/printers</a></p> <p>Les numéros de téléphone de l'assistance et les heures de permanence pour votre zone ou pays sont disponibles sur le site Web d'assistance.</p> <p>Veillez à avoir ces informations à portée de main lorsque vous contactez l'assistance afin que votre requête soit traitée plus rapidement :</p> <ul style="list-style-type: none"> <li>• Etiquette de service</li> <li>• Code de service express</li> </ul> <p><b>Remarque :</b> L'étiquette de service et le code de service express sont apposés sur l'imprimante.</p>
<ul style="list-style-type: none"> <li>• Logiciels et pilotes : pilotes certifiés pour l'imprimante et programmes d'installation pour le logiciel de l'imprimante Dell</li> <li>• Fichiers Lisez-moi : modifications de dernière minute ou références techniques avancées pour des utilisateurs ou techniciens expérimentés</li> </ul>	<p>CD <i>Logiciel et documentation</i></p>
<ul style="list-style-type: none"> <li>• Consommables et accessoires pour l'imprimante</li> <li>• Remplacement des cartouches d'encre</li> </ul>	<p>Site Web des fournitures d'imprimante Dell—<a href="http://www.dell.com/printers">www.dell.com/printers</a></p> <p>Vous pouvez acheter des fournitures d'imprimante en ligne, par téléphone ou dans le magasin de votre choix.</p>
<ul style="list-style-type: none"> <li>• Consignes de sécurité préalables à l'utilisation de l'imprimante</li> <li>• Informations réglementaires</li> <li>• Informations de garantie</li> </ul>	<p><i>Guide d'informations sur le produit</i></p> <div data-bbox="987 1087 1177 1369" style="text-align: center;"> </div> <p><b>Remarque :</b> Le <i>Guide d'informations sur le produit</i> peut ne pas être disponible dans votre pays ou région.</p>

## Choix d'un emplacement pour l'imprimante

**⚠ AVERTISSEMENT—RISQUE DE BLESSURE :** l'imprimante pèse plus de 18 kg. L'intervention d'au moins deux personnes est donc nécessaire pour la soulever sans risque.

Lorsque vous choisissez un emplacement pour l'imprimante, faites en sorte de laisser suffisamment d'espace pour ouvrir les tiroirs, les capots et les portes. Si vous envisagez d'installer des accessoires, prévoyez l'espace nécessaire. Important :

- Installez l'imprimante à proximité d'une prise de courant correctement mise à la terre et facile d'accès.
- Assurez-vous que la pièce est aérée conformément à la dernière révision de la norme ASHRAE 62 ou de la norme 156 du Comité technique CEN.
- Prévoyez une surface plane, stable et propre.

- Veuillez suivre les instructions suivantes :
  - Nettoyer, sécher et enlever la poussière ;
  - Tenir à l'écart des agrafes et des trombones.
  - Ne pas être exposé directement aux courants d'air provenant des appareils de climatisation, des chauffages ou des ventilateurs.
  - Ne doit pas être exposé directement aux rayons du soleil, à un taux d'humidité élevé ou à des variations de températures ;
- Respecter la température et l'humidité relative recommandées dans n'importe quelles conditions.

Température ambiante	15,6 à 32,2 °C (60 à 90 °F)
Température de stockage	1 à 35°C (34 à 95°F)

- Pour que l'imprimante soit correctement ventilée, l'espace recommandé autour d'elle est le suivant :

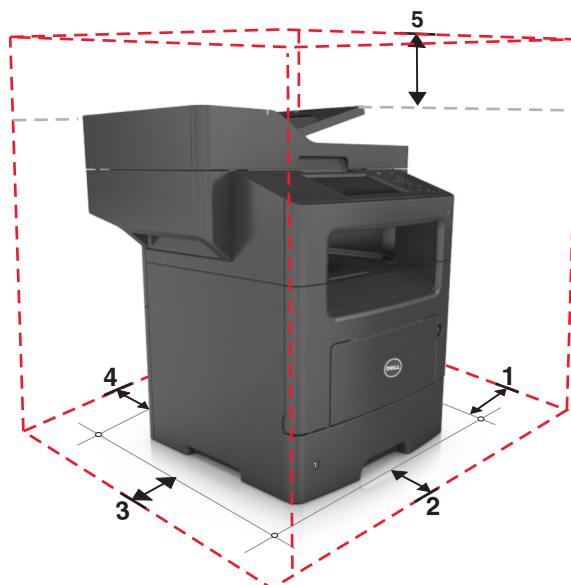

1	Volet de droite	304,8 mm (12 po.)
2	Avant	508 mm (20 po)
3	Volet de gauche	203,2 mm (8 po.)
4	Arrière	203,2 mm (8 po.)
5	Haut	800 mm (31,49 po)

## Configurations des imprimantes

**⚠ AVERTISSEMENT—RISQUE DE BLESSURE :** Pour réduire le risque d'instabilité de l'appareil, chargez chaque bac séparément. Laissez tous les bacs ou tiroirs fermés aussi longtemps que vous ne les utilisez pas.

**⚠ MISE EN GARDE—RISQUE DE BASCULEMENT :** Les configurations de montage au sol nécessitent un meuble supplémentaire pour des raisons de stabilité. Utilisez un support ou une base d'imprimante si vous utilisez plusieurs options d'entrée. Si vous avez acheté une imprimante multifonction (MFP) qui numérise, copie et envoie des télécopies, vous aurez peut-être besoin d'un meuble supplémentaire. Pour plus d'informations, contactez le revendeur de l'imprimante.

## Modèle de base

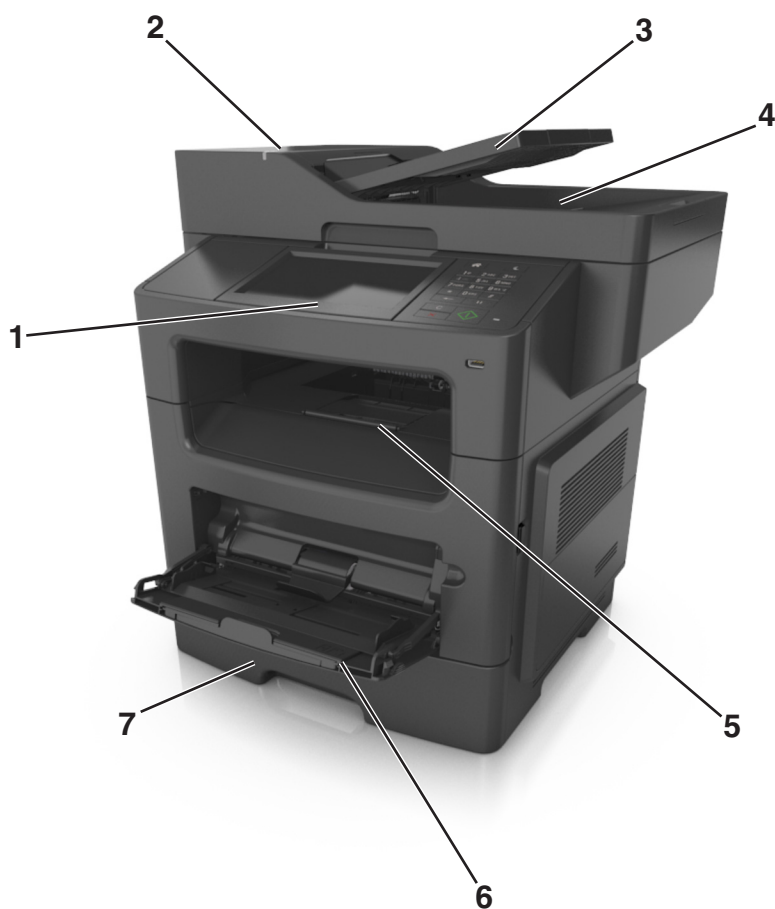

1	Ecran
2	Dispositif d'alimentation automatique de documents (DAA)
3	Tiroir du DAA
4	Bac du DAA
5	Réceptacle standard
6	Dispositif d'alimentation polyvalent
7	Bac standard 550 feuilles <b>Remarque :</b> Un bac 550 feuilles verrouillable est également disponible. Pour plus d'informations, contactez le revendeur de l'imprimante.

## Modèle configuré

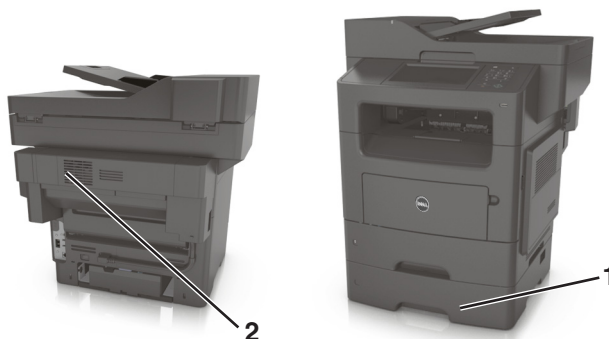

1	Tiroir 550 feuilles en option
2	Agrafeuse en option

## Utilisation d'Embedded Web Server

**Remarque :** Cette fonctionnalité n'est disponible que sur les imprimantes réseau et les imprimantes connectées à des serveurs d'impression.

Si l'imprimante est installée sur un réseau, vous pouvez utiliser Embedded Web Server pour réaliser les opérations suivantes :

- afficher l'écran virtuel du panneau de commandes de l'imprimante ;
- vérifier l'état des fournitures d'imprimante ;
- configurer les notifications sur les fournitures ;
- configurer les paramètres de l'imprimante ;
- configurer les paramètres réseau ;
- afficher des rapports.

Pour accéder à Embedded Web Server pour votre imprimante :

**1** Obtenez l'adresse IP de l'imprimante :

- Depuis la section TCP/IP du menu Réseau/Ports
- En imprimant une page de configuration du réseau ou une page des paramètres de menu, puis en localisant la section TCP/IP

**Remarques :**

- Une adresse IP apparaît sous la forme de quatre séries de chiffres séparées par des points, par exemple 123.123.123.123.
- Si vous utilisez un serveur proxy, désactivez-le temporairement pour charger correctement la page Web.

**2** Ouvrez un navigateur Web, puis tapez l'adresse IP de l'imprimante dans le champ d'adresse.



**3** Appuyez sur **Entrée**.

La page Web du serveur Web incorporé apparaît.

## Présentation des fonctions de base du scanner

- Faites des copies rapides ou configurez l'imprimante afin d'effectuer des travaux de copie spécifiques.
- Envoyez une télécopie à partir du panneau de commandes de l'imprimante.
- envoyer une télécopie vers plusieurs destinations de télécopie simultanément ;
- Numérisez des documents et envoyez-les à votre ordinateur, une adresse email ou une destination FTP.
- Numérisez des documents et envoyez-les à une autre imprimante (PDF via FTP).

## Utilisation du DAA et de la vitre du scanner

Dispositif d'alimentation automatique de documents (DAA)	Vitre du scanner
 <p>Utilisez le DAA pour traiter des documents de plusieurs pages, y compris des pages recto verso.</p>	 <p>Utilisez la vitre du scanner pour les documents d'une seule page, les pages de livres, les petits objets (tels que des cartes postales ou des photos), les transparents, le papier photo ou les supports fins (tels que des coupures de magazines).</p>

## A l'aide du dispositif d'alimentation automatique de documents

Lors de l'utilisation du DAA :

- Chargez le document dans le tiroir du DAA face imprimée vers le haut, bord court en premier.
- Chargez jusqu'à 50 feuilles de papier ordinaire dans le tiroir du DAA.
- Numérisez des formats allant de 105 x 148 mm (4,1 x 5,8 pouces) de large à 216 x 368 mm (8,5 x 14,5 pouces) de long.
- Numérisez des grammages compris entre 52 et 120 g/m<sup>2</sup> (14-32 lb).
- Ne chargez pas de cartes postales, de photos, d'images trop petites, de transparents, de papier photo ou de supports trop fins (tels qu'une coupure de magazine) dans le bac du dispositif d'alimentation automatique. Placez ces éléments sur la vitre du scanner.

## **A l'aide de la vitre du scanner**

Lors de l'utilisation de la vitre du scanner :

- Posez le document face imprimée vers le bas sur la vitre du scanner, dans le coin marqué d'une flèche verte.
- Numérisez ou copiez des documents mesurant jusqu'à 216 x 355,6 mm (8,5 x 14 pouces) de long.
- Copiez des livres mesurant jusqu'à 25,3 mm (1 pouce) d'épaisseur.

# Fonctionnement du panneau de commandes de l'imprimante

## Utilisation du panneau de commandes de l'imprimante

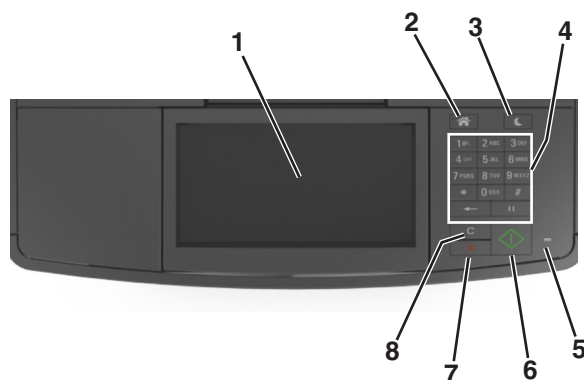

Utilisez		Pour
1	Ecran	<ul style="list-style-type: none"> <li>Afficher l'état de l'imprimante et les messages.</li> <li>Configurer et utiliser l'imprimante.</li> </ul>
2	Bouton Accueil	Accéder à l'écran d'accueil.
3	Bouton Veille	<p>Activer le mode veille ou le mode hibernation.</p> <p>Pour sortir l'imprimante du mode Veille, procédez comme suit :</p> <ul style="list-style-type: none"> <li>Appuyez sur une touche quelconque.</li> <li>Ouvrez une porte ou un capot.</li> <li>Envoyez un travail d'impression depuis l'ordinateur.</li> <li>Exécutez une réinitialisation (POR) à l'aide du commutateur d'alimentation principal.</li> <li>Connectez un périphérique au port USB de l'imprimante.</li> </ul>
4	Pavé numérique	Entrer des chiffres, des lettres ou des symboles.
5	Voyant	Vérifier l'état de l'imprimante.
6	Bouton Démarrer	Lancer une tâche en fonction du mode sélectionné.
7	Bouton Annuler	Arrêter toute activité de l'imprimante.
8	Touche Tout effacer / Réinitialiser	Rétablir les paramètres par défaut d'une fonction telle que l'impression, la copie ou l'envoi d'emails.

## Interprétation des couleurs des voyants et du bouton Veille

Les couleurs des voyants et du bouton Veille du panneau de commandes de l'imprimante indiquent une condition ou un état particulier de l'imprimante.



Voyant	Etat de l'imprimante
Eteinte	L'imprimante est hors tension ou en mode Hibernation.
Vert clignotant	L'imprimante préchauffe, traite des données ou est en cours d'impression.
Vert non clignotant	L'imprimante est sous tension, mais en attente.
Rouge clignotant	L'imprimante nécessite une intervention de l'utilisateur.

Voyant du bouton Veille	Etat de l'imprimante
Eteinte	L'imprimante est à l'arrêt, en attente ou à l'état Prêt.
Ambre uni	L'imprimante est en mode Veille.
Ambre clignotant	L'imprimante entre en mode Hibernation ou le quitte.
Orange clignotant pendant 0,1 seconde, puis extinction complète pendant 1,9 seconde au terme d'une série d'impulsions lentes	L'imprimante est en mode Hibernation.

## Présentation de l'écran d'accueil

Une fois l'imprimante sous tension, un écran de base communément appelé écran d'accueil s'affiche. Appuyez sur les boutons et les icônes de l'écran d'accueil pour lancer une action de copie, de télécopie ou de numérisation, pour ouvrir l'écran de menus ou encore pour répondre à des messages.

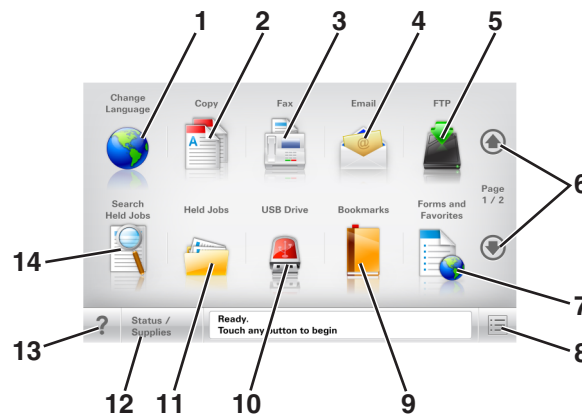

**Remarque :** Votre écran d'accueil peut varier selon vos paramètres de personnalisation de l'écran d'accueil, de votre configuration administrative et des solutions intégrées actives.



Appuyez sur	Pour	
1	Changer de langue	Lance la fenêtre contextuelle Changer de langue qui vous permet de changer la langue principale de l'imprimante.
2	Copier	Accéder aux menus Copier et effectuer des copies.
3	Télécopier	Accéder aux menus Télécopie et envoyer des télécopies.
4	Courrier électronique	Accéder aux menus E-mail et envoyer des e-mails.
5	FTP	Accéder aux menus FTP (File Transfer Protocol) et numériser des documents directement sur un serveur FTP.
6	Flèches	Défiler vers le haut ou le bas.

Appuyez sur		Pour
7	Formulaires et favoris	Trouver et imprimer rapidement les formulaires en ligne les plus utilisés.
8	Icône de menu	Accéder aux menus de l'imprimante. <b>Remarque :</b> Les menus sont accessibles uniquement lorsque l'imprimante est à l'état Prêt.
9	Signets	Créer, classer et enregistrer un groupe de signets (URL) dans une arborescence de liens de dossiers et de fichiers. <b>Remarque :</b> L'arborescence prend en charge uniquement les signets créés à l'aide de cette fonction et non ceux d'autres applications.
10	Pilote USB	Afficher, sélectionner, imprimer, numériser ou envoyer par e-mail des photos et des documents à partir d'un lecteur flash. <b>Remarque :</b> Cette icône n'apparaît que lorsque vous revenez à l'écran d'accueil alors qu'une carte mémoire ou un lecteur flash est connecté à l'imprimante.
11	Travaux suspendus	Afficher tous les travaux actuellement suspendus.
<b>La valeur par défaut est 12</b>	Etat/Fourn.	<ul style="list-style-type: none"> <li>Afficher un message d'avertissement ou d'erreur de l'imprimante dès qu'une intervention est requise pour que le processus en cours se poursuive.</li> <li>Accéder à l'écran de messages afin d'obtenir des informations supplémentaires sur le message et savoir comment le supprimer.</li> </ul>
13	Astuces	Afficher une boîte de dialogue d'aide contextuelle.
14	Rechercher dans les travaux suspendus	Rechercher un ou plusieurs des éléments suivants : <ul style="list-style-type: none"> <li>le nom d'utilisateur ayant des travaux suspendus ou confidentiels ;</li> <li>les noms de travaux suspendus, en excluant les travaux d'impression confidentiels ;</li> <li>les noms de profils ;</li> <li>les noms de conteneurs de signets ou de travaux d'impression ;</li> <li>les noms de conteneurs USB ou de travaux d'impression pour les types de fichiers pris en charge.</li> </ul>

## Fonctionnalités

Fonction	Description
Chemin d'accès du menu Exemple : <u>Menus</u> > <u>Paramètres</u> > <u>Paramètres de copie</u> > Nombre de copies	Le chemin d'accès du menu apparaît en haut de chaque écran. Cette fonction indique le chemin que vous avez suivi pour accéder au menu actuel. Appuyez sur l'un des mots soulignés pour revenir à ce menu. Nombre de copies n'est pas souligné, car il s'agit de l'écran en cours. Si vous sélectionnez un terme souligné sur l'écran Nombre de copies alors que vous n'avez pas défini et enregistré le nombre de copies, la sélection n'est pas enregistrée et n'est pas utilisée comme paramètre par défaut.
Alerte maintenance 	Si un message d'alerte affecte une fonction, cette icône apparaît et le voyant rouge clignote.
Avertissement 	Si une erreur se produit, cette icône apparaît.

Fonction	Description
Barre de message d'état	<ul style="list-style-type: none"> <li>• Afficher l'état actuel de l'imprimante, par exemple <b>Prêt</b> ou <b>Occupé</b>.</li> <li>• Afficher les conditions de l'imprimante, telles que <b>Niveau de toner bas</b> ou <b>Niveau de cartouche bas</b>.</li> <li>• Afficher les messages d'intervention pour que le processus en cours sur l'imprimante se poursuive.</li> </ul>
Adresse IP de l'imprimante Exemple : <b>123 . 123 . 123 . 123</b>	L'adresse IP de votre imprimante réseau apparaît en haut à gauche de l'écran d'accueil, sous la forme de quatre séries de chiffres séparés par des points. Vous pouvez utiliser l'adresse IP lorsque vous accédez au serveur Web intégré, afin d'afficher et de configurer à distance les paramètres de l'imprimante, même lorsque vous ne vous trouvez pas à proximité de l'imprimante.

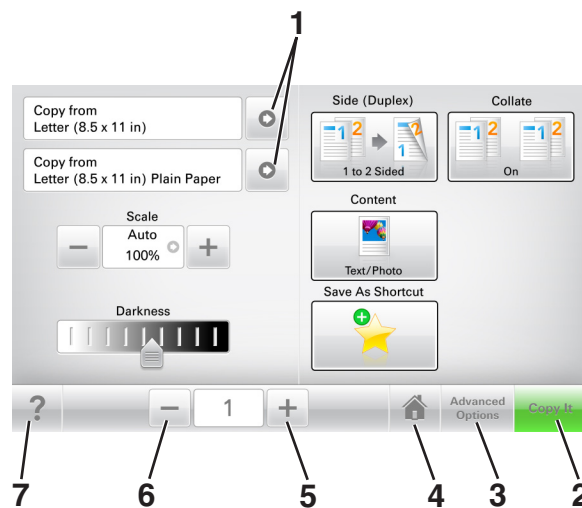

## Utilisation des boutons de l'écran tactile

**Remarque :** Votre écran d'accueil, les icônes et les boutons peuvent varier selon vos paramètres de personnalisation de l'écran d'accueil, de votre configuration administrative et des solutions intégrées actives.



	Appuyez sur	Pour
<b>1</b>	Flèches	Afficher une liste d'options.
<b>2</b>	Copier	Imprimer une copie.
<b>3</b>	Options avancées	Sélectionner une option de menu.
<b>4</b>	Accueil	Accéder à l'écran d'accueil.
<b>5</b>	Augmenter	Sélectionner une valeur supérieure.
<b>6</b>	Réduire	Sélectionner une valeur inférieure.
<b>7</b>	Astuces	Ouvrir une boîte de dialogue d'aide contextuelle.

## Autres boutons de l'écran tactile

Appuyez sur	A
Accepter 	Enregistrer un paramètre.
Annuler 	<ul style="list-style-type: none"><li>• Annuler une action ou une sélection.</li><li>• Quitter un écran et retourner à l'écran précédent sans enregistrer les modifications.</li></ul>
Réinitialiser 	Réinitialiser les valeurs affichées à l'écran.

# Configuration et utilisation des applications présentes sur l'écran d'accueil

**Remarque :** Votre écran d'accueil peut varier selon les paramètres de personnalisation de l'écran d'accueil, la configuration administrative et les applications actives. Certaines applications sont prises en charge uniquement pour certains modèles d'imprimantes.

## Recherche de l'adresse IP de l'ordinateur

### Pour les utilisateurs Windows

- 1 Dans la boîte de dialogue Exécuter, saisissez `cmd` pour ouvrir l'invite de commandes.
- 2 Saisissez `ipconfig`, puis recherchez l'adresse IP.

### Pour les utilisateurs Macintosh

- 1 Dans Préférences système du menu Pomme, sélectionnez **Réseau**.
- 2 Sélectionnez votre type de connexion, puis cliquez sur **Avancé >TCP/IP**.
- 3 Recherchez l'adresse IP.

## Recherche de l'adresse IP de l'imprimante

**Remarque :** Vérifiez que l'imprimante est connectée à un réseau ou à un serveur d'impression.

Vous trouverez l'adresse IP de l'imprimante :

- en haut à gauche de l'écran d'accueil de l'imprimante,
- dans la section TCP/IP du menu Réseau/Ports,
- en imprimant une page de configuration réseau ou une page de paramètres de menu, puis en localisant la section TCP/IP.

**Remarque :** Une adresse IP apparaît sous la forme de quatre séries de chiffres séparées par des points, par exemple 123.123.123.123.

## Accès au serveur Web incorporé

Le serveur Web incorporé est la page Web de l'imprimante qui vous permet d'afficher et de configurer à distance les paramètres de l'imprimante même lorsque vous n'êtes pas physiquement proche de celle-ci.

- 1 Obtenez l'adresse IP de l'imprimante :
  - Depuis l'écran d'accueil du panneau de commandes de l'imprimante
  - Depuis la section TCP/IP du menu Réseau/Ports menu
  - En imprimant une page de configuration réseau ou une page des paramètres du menu, puis en localisant la section TCP/IP

**Remarque :** Une adresse IP apparaît sous la forme de quatre séries de chiffres séparées par des points, par exemple 123 . 123 . 123 . 123.

**2** Ouvrez un navigateur Web, puis tapez l'adresse IP de l'imprimante dans le champ d'adresse.

**3** Appuyez sur **Entrée**.

**Remarque :** Si vous utilisez un serveur proxy, désactivez-le temporairement pour charger correctement la page Web.

## Personnalisation de l'écran d'accueil

**1** Ouvrez un navigateur Web, puis tapez l'adresse IP de l'imprimante dans le champ d'adresse.

**Remarque :** Voir l'adresse IP de l'imprimante sur l'écran d'accueil. L'adresse IP apparaît sous la forme de quatre séries de chiffres séparées par des points, par exemple 123.123.123.123.

**2** Essayez une ou plusieurs des solutions suivantes :

- Affichez ou masquez les icônes des fonctions de base de l'imprimante.
  - a** Cliquez sur **Paramètres > Paramètres généraux > Personnalisation de l'écran d'accueil**.
  - b** Activez les cases à cocher pour spécifier les icônes qui s'affichent sur l'écran d'accueil.

**Remarque :** Si vous décochez la case en regard d'une icône, l'icône n'apparaît pas sur l'écran d'accueil.

- c** Cliquez sur **Envoyer**.
- Personnalisez l'icône d'une application. Pour plus d'informations, reportez-vous à la section « [Recherche d'informations sur les applications de l'écran d'accueil](#) », page 23 ou à la documentation fournie avec l'application.

## Présentation des différentes applications

Utilisation	Pour
<b>Card Copy</b>	Numériser et imprimer les deux faces d'une carte sur une même page. Pour plus d'informations, reportez-vous à la section « <a href="#">Configuration de Card Copy</a> », page 24.
<b>Fax</b>	Numériser un document, puis l'envoyer à un numéro de télécopie. Pour plus d'informations, reportez-vous à la section « <a href="#">Envoi d'une télécopie</a> », page 106.
<b>Forms and Favorites</b>	Trouver et imprimer rapidement les formulaires en ligne les plus utilisés directement à partir de l'écran d'accueil de l'imprimante. Pour plus d'informations, reportez-vous à la section « <a href="#">Configuration de Forms and Favorites</a> », page 23.
<b>Multi Send</b>	Numériser un document, puis l'envoyer à plusieurs destinations. Pour plus d'informations, reportez-vous à la section « <a href="#">Configuration de l'application Multi Send</a> », page 25.
<b>MyShortcut</b>	Créer des raccourcis directement depuis l'écran d'accueil de l'imprimante. Pour plus d'informations, reportez-vous à la section « <a href="#">Utilisation de MyShortcut</a> », page 24.
<b>Numériser dans un message électronique</b>	Numériser un document, puis l'envoyer à une adresse électronique. Pour plus d'informations, reportez-vous à la section « <a href="#">Envoi d'e-mails</a> », page 98.
<b>Scan to Computer</b>	Numériser un document, puis l'enregistrer dans un dossier prédéfini sur un ordinateur hôte. Pour plus d'informations, reportez-vous à la section « <a href="#">Configuration de Scan to Computer</a> », page 133.
<b>Scan to FTP</b>	Numériser directement les documents vers un serveur FTP (File Transfer Protocol). Pour plus d'informations, reportez-vous à la section « <a href="#">Numérisation vers une adresse FTP</a> », page 130.

Utilisation	Pour
<b>Scan to Network</b>	Numériser un document, puis l'envoyer vers un dossier réseau partagé. Pour plus d'informations, reportez-vous à la section « <a href="#">Configuration de Scan to Network</a> », page 25.

## Activation des applications d'écran d'accueil

### Recherche d'informations sur les applications de l'écran d'accueil

Votre imprimante est fournie avec des applications préinstallées sur l'écran d'accueil. Avant de pouvoir utiliser ces applications, vous devez les activer et les paramétrer à l'aide du serveur Web incorporé. Pour plus d'informations sur l'accès au serveur Web incorporé, reportez-vous à « [Accès au serveur Web incorporé](#) », page 21.

Pour des informations détaillées sur la configuration et l'utilisation des applications de l'écran d'accueil, visitez le site Web du support Dell à l'adresse [www.dell.com/support/printers](http://www.dell.com/support/printers).

### Configuration de Forms and Favorites

**Remarque :** Il est possible qu'une version ultérieure de ce *Guide de l'utilisateur* contienne un lien direct vers le *Guide de l'administrateur* de cette application. Pour rechercher des mises à jour de ce *guide de l'utilisateur*, rendez-vous sur [www.dell.com/support/manuals](http://www.dell.com/support/manuals).

Utiliser	Pour
	<p>Cette application vous aide à simplifier et à rationaliser vos processus de travail en vous permettant de rechercher et d'imprimer rapidement des formulaires en ligne fréquemment utilisés, directement à partir de l'écran d'accueil.</p> <p><b>Remarque :</b> L'imprimante doit être autorisée à accéder au dossier réseau, site FTP ou site Web où le signet est enregistré. A partir de l'ordinateur sur lequel le signet est enregistré, utilisez les paramètres de partage, de sécurité et de pare-feu pour accorder à l'imprimante au minimum un accès en <i>lecture</i>. Pour obtenir de l'aide, consultez la documentation fournie avec votre système d'exploitation.</p>

**1** Ouvrez un navigateur Web, puis tapez l'adresse IP de l'imprimante dans le champ d'adresse.

**Remarque :** Voir l'adresse IP de l'imprimante sur l'écran d'accueil. L'adresse IP apparaît sous la forme de quatre séries de chiffres séparées par des points, par exemple 123.123.123.123.

**2** Cliquez sur **Paramètres > App. > Gest. app. > Forms and Favorites**.

**3** Cliquez sur **Ajouter**, puis personnalisez les paramètres.

**Remarques :**

- Voir l'aide contextuelle en regard d'un champ pour obtenir la description du paramètre correspondant.
- Pour vous assurer que les paramètres d'emplacement du signet sont corrects, saisissez l'adresse IP exacte de l'ordinateur hôte où se trouve le signet. Pour plus d'informations sur la manière d'obtenir l'adresse IP de l'ordinateur hôte, reportez-vous à « [Recherche de l'adresse IP de l'ordinateur](#) », page 21.
- Vérifiez que l'imprimante a des droits d'accès sur le dossier qui renferme le signet.

**4** Cliquez sur **Appliquer**.

Pour utiliser l'application, appuyez sur **Forms and Favorites** sur l'écran d'accueil de l'imprimante, puis parcourez les catégories de formulaires ou recherchez des formulaires d'après le numéro, le nom ou la description d'un formulaire.

## Configuration de Card Copy

**Remarque :** Il est possible qu'une version ultérieure de ce *Guide de l'utilisateur* contienne un lien direct vers le *Guide de l'administrateur* de cette application. Pour rechercher des mises à jour de ce *guide de l'utilisateur*, rendez-vous sur [www.dell.com/support/manuals](http://www.dell.com/support/manuals).

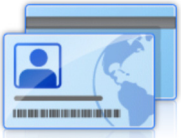
Utiliser	Pour
	<p>Copier rapidement et facilement vos cartes d'identité, cartes d'assurance et autres cartes qui se trouvent dans votre portefeuille.</p> <p>Vous pouvez numériser et imprimer les deux faces d'une carte sur une seule page. Vous économisez ainsi du papier et accédez facilement à toutes les informations qui se trouvent sur la carte.</p>

**1** Ouvrez un navigateur Web, puis tapez l'adresse IP de l'imprimante dans le champ d'adresse.

**Remarque :** Voir l'adresse IP de l'imprimante sur l'écran d'accueil. L'adresse IP apparaît sous la forme de quatre séries de chiffres séparées par des points, par exemple 123.123.123.123.

**2** Cliquez sur **Paramètres > Apps > Gest. app > Card Copy**.

**3** Le cas échéant, modifiez les options de numérisation par défaut.

- **Bac par défaut :** sélectionnez le bac par défaut pour l'impression des images numérisées.
- **Nombre de copies par défaut :** spécifiez le nombre de copies à imprimer automatiquement lorsque vous utilisez l'application.
- **Contraste par défaut :** spécifiez le réglage en vue de réduire ou d'augmenter le niveau du contraste lorsqu'une copie de la carte numérisée est imprimée. Sélectionnez **Meilleur résultat pour le contenu** si vous souhaitez que l'imprimante règle automatiquement le contraste.
- **Mise à l'échelle par défaut :** définissez le format de la carte numérisée au moment de son impression. Le format par défaut est de 100 % (taille réelle).
- **Réglage de la résolution :** réglez la qualité de la carte numérisée.

**Remarques :**

- Lorsque vous numérisiez une carte, assurez-vous que la résolution de numérisation ne dépasse pas 200 ppp pour la couleur et 400 ppp pour le noir et blanc.
- Lorsque vous numérisiez plusieurs cartes, veillez à ce que la résolution de numérisation ne dépasse pas 150 ppp pour la couleur et 300 ppp pour le noir et blanc.

- **Imprimer les bordures :** sélectionnez cette option pour imprimer l'image numérisée avec une bordure.

**4** Cliquez sur **Appliquer**.

Pour utiliser l'application, appuyez sur **Card Copy** sur l'écran d'accueil de l'imprimante, puis suivez les instructions qui s'affichent.

## Utilisation de MyShortcut

**Remarque :** Il est possible qu'une version ultérieure de ce *Guide de l'utilisateur* contienne un lien direct vers le *Guide de l'administrateur* de cette application. Pour rechercher des mises à jour de ce *guide de l'utilisateur*, rendez-vous sur [www.dell.com/support/manuals](http://www.dell.com/support/manuals).



Utiliser	Pour
	Créer des raccourcis sur l'écran d'accueil de l'imprimante. Vous pouvez paramétrer jusqu'à 25 travaux de copie, télécopie ou courrier électronique fréquemment utilisés.

Pour utiliser l'application, appuyez sur **MyShortcut**, puis suivez les instructions sur l'écran de l'imprimante.

## Configuration de l'application Multi Send

**Remarque :** Il est possible qu'une version ultérieure de ce *Guide de l'utilisateur* contienne un lien direct vers le *Guide de l'administrateur* de cette application. Pour rechercher des mises à jour de ce *guide de l'utilisateur*, rendez-vous sur [www.dell.com/support/manuals](http://www.dell.com/support/manuals).

Utiliser	Pour
	Numériser un document, puis envoyer le document numérisé vers plusieurs destinations. <b>Remarque :</b> Vérifiez qu'il y a suffisamment d'espace disponible sur le disque dur de l'imprimante.

**1** Ouvrez un navigateur Web, puis tapez l'adresse IP de l'imprimante dans le champ d'adresse.

**Remarque :** L'adresse IP de l'imprimante est affichée sur l'écran d'accueil. L'adresse IP apparaît sous la forme de quatre séries de chiffres séparées par des points, par exemple 123.123.123.123.

**2** Cliquez sur **Paramètres > Apps > Gestion des applications > Multi Send**.

**3** Dans la section Profils, cliquez sur **Ajouter**, puis personnalisez les paramètres.

**Remarques :**

- Voir l'aide contextuelle en regard d'un champ pour obtenir la description du paramètre correspondant.
- Si vous choisissez la destination **FTP** ou **Dossier partagé**, vérifiez que les paramètres d'emplacement de la destination sont corrects. Entrez l'adresse IP correcte de l'ordinateur hôte sur lequel se trouve la destination spécifiée. Pour plus d'informations sur la manière d'obtenir l'adresse IP de l'ordinateur hôte, reportez-vous à « [Recherche de l'adresse IP de l'ordinateur](#) », page 21.

**4** Cliquez sur **Appliquer**.

Pour utiliser l'application, appuyez sur **Multi Send** sur l'écran d'accueil de l'imprimante, puis suivez les instructions qui s'affichent.

## Configuration de Scan to Network

**Remarque :** Il est possible qu'une version ultérieure de ce *Guide de l'utilisateur* contienne un lien direct vers le *Guide de l'administrateur* de cette application. Pour rechercher des mises à jour de ce *guide de l'utilisateur*, rendez-vous sur [www.dell.com/support/manuals](http://www.dell.com/support/manuals).

Utiliser	Pour
	<p>Numériser un document et l'enregistrer dans un dossier réseau partagé. Vous pouvez définir jusqu'à 30 destinations distinctes de dossiers.</p> <p><b>Remarques :</b></p> <ul style="list-style-type: none"> <li>• L'imprimante doit être autorisée à écrire dans ces destinations. A partir de l'ordinateur sur lequel la destination est définie, utilisez Partage, Sécurité et Paramètres du pare-feu pour octroyer au moins un accès en <i>écriture</i> à l'imprimante. Pour obtenir de l'aide, consultez la documentation fournie avec votre système d'exploitation.</li> <li>• L'icône de numérisation vers un réseau s'affiche uniquement lorsqu'une ou plusieurs destinations sont définies.</li> </ul>

**1** Ouvrez un navigateur Web, puis tapez l'adresse IP de l'imprimante dans le champ d'adresse.

**Remarque :** Voir l'adresse IP de l'imprimante sur l'écran d'accueil. L'adresse IP apparaît sous la forme de quatre séries de chiffres séparées par des points, par exemple 123.123.123.123.

**2** Effectuez une des opérations suivantes :

- Cliquez sur **Configurer Scan to Network** > **Cliquez ici**.
- Cliquez sur **Paramètres** > **App.** > **Gestion des applications** > **Numériser vers le réseau**.

**3** Indiquez les destinations, puis personnalisez les paramètres.

**Remarques :**

- Voir l'aide contextuelle en regard d'un champ pour obtenir la description du paramètre correspondant.
- Pour vous assurer que les paramètres d'emplacement de destination sont corrects, saisissez l'adresse IP exacte de l'ordinateur hôte où se trouve la destination indiquée. Pour plus d'informations sur la manière d'obtenir l'adresse IP de l'ordinateur hôte, reportez-vous à [« Recherche de l'adresse IP de l'ordinateur », page 21](#).
- Vérifiez que l'imprimante a des droits d'accès sur le dossier qui renferme la destination indiquée.

**4** Cliquez sur **Appliquer**.

Pour utiliser l'application, appuyez sur **Numériser vers réseau** sur l'écran d'accueil, puis suivez les instructions qui s'affichent sur l'écran de l'imprimante.

## Configuration du panneau de commandes distant

Cette application vous permet d'interagir avec le panneau de commandes de l'imprimante, même si vous ne vous trouvez pas à proximité de l'imprimante réseau. À partir de votre ordinateur, vous pouvez consulter l'état de l'imprimante, relancer les travaux d'impression suspendus, créer des signets et effectuer d'autres tâches associées à l'impression.

**1** Ouvrez un navigateur Web, puis tapez l'adresse IP de l'imprimante dans le champ d'adresse.

**Remarque :** Voir l'adresse IP de l'imprimante sur l'écran d'accueil. L'adresse IP apparaît sous la forme de quatre séries de chiffres séparées par des points, par exemple 123.123.123.123.

**2** Cliquez sur **Paramètres** > **Paramètres du Panneau de commandes distant**.

**3** Activez la case à cocher **Activer**, puis personnalisez les paramètres.

**4** Cliquez sur **Soumettre**.

Pour utiliser l'application, cliquez sur **Panneau de commandes distant >Lancer l'applet VNC**.

## Exportation et importation d'une configuration

Vous pouvez exporter les paramètres de configuration dans un fichier texte que vous pouvez ensuite importer pour appliquer les paramètres à d'autres imprimantes.

- 1 Ouvrez un navigateur Web, puis tapez l'adresse IP de l'imprimante dans le champ d'adresse.

**Remarque :** Voir l'adresse IP de l'imprimante sur l'écran d'accueil. L'adresse IP apparaît sous la forme de quatre séries de chiffres séparées par des points, par exemple 123.123.123.123.

- 2 Pour exporter ou importer une configuration pour une application, procédez comme suit :

- a Cliquez sur **Paramètres >App. >Gest. app.**

- b Dans la liste des applications installées, cliquez sur le nom de l'application à configurer.

- c Cliquez sur **Configurer**, puis effectuez une des procédures suivantes :

- Pour exporter un fichier de configuration, cliquez sur **Exporter**, puis suivez les instructions sur l'écran de l'ordinateur afin d'enregistrer le fichier de configuration.

**Remarques :**

- Lors de l'enregistrement du fichier de configuration, vous pouvez saisir un nom de fichier unique ou le nom par défaut.
- Si l'erreur JVM saturée se produit, répétez la procédure d'exportation jusqu'à ce que le fichier de configuration soit enregistré.
- Pour importer une configuration à partir d'un fichier, cliquez sur **Importer**, puis parcourez l'arborescence pour sélectionner le fichier de configuration enregistré exporté d'une imprimante précédemment configurée.

**Remarques :**

- Avant d'importer le fichier de configuration, vous pouvez choisir de le prévisualiser d'abord ou de le charger directement.
- Si le délai expire et un écran vide apparaît, réactualisez le navigateur Web, puis cliquez sur **Appliquer**.

- 3 Pour exporter ou importer une configuration pour plusieurs applications, procédez comme suit :

- a Cliquez sur **Paramètres >Importer/Exporter**.

- b Effectuez l'une des opérations suivantes :

- Pour exporter un fichier de configuration, cliquez sur **Exporter fichier de configuration Embedded Solutions**, puis suivez les instructions sur l'écran de l'ordinateur afin d'enregistrer le fichier de configuration.
- Pour importer un fichier de configuration, procédez comme suit :
  - 1 Cliquez sur **Importer fichier de configuration Embedded Solutions >Sélectionner un fichier**, puis parcourez l'arborescence pour sélectionner le fichier de configuration enregistré exporté d'une imprimante précédemment configurée.
  - 2 Cliquez sur **Envoyer**.

# Configuration supplémentaire de l'imprimante

## Installation des options internes

**⚠ MISE EN GARDE—RISQUE D'ELECTROCUTION** : Si vous accédez à la carte contrôleur ou installez du matériel en option ou des cartes mémoire alors que l'imprimante est déjà en service, mettez celle-ci hors tension et débranchez son câble d'alimentation de la prise électrique avant de poursuivre. Si d'autres périphériques sont connectés à l'imprimante, mettez-les également hors tension et débranchez tous les câbles reliés à l'imprimante.

### Options internes disponibles

- Carte mémoire
  - DDR3 DIMM
  - Mémoire flash
    - Polices
    - Microcode
      - Formulaires et code à barres
      - Prescribe
      - IPDS
      - Printcrypton

### Accès à la carte contrôleur

**⚠ MISE EN GARDE—RISQUE D'ELECTROCUTION** : Si vous accédez à la carte contrôleur ou installez du matériel en option ou des périphériques mémoire alors que l'imprimante est déjà en service, mettez celle-ci hors tension et débranchez son câble d'alimentation de la prise électrique avant de poursuivre. Si d'autres périphériques sont connectés à l'imprimante, mettez-les également hors tension et débranchez tous les câbles reliés à l'imprimante.

- 1 Ouvrez la porte d'accès à la carte contrôleur.



2 Ouvrez la plaque de protection de la carte contrôleur à l'aide de la poignée bleue.

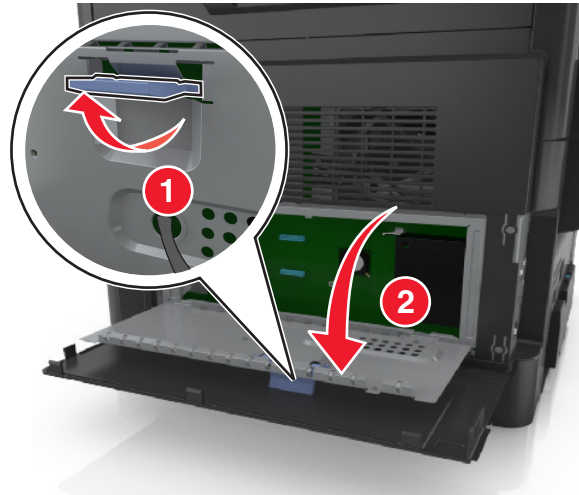

3 Reportez-vous à l'illustration suivante pour localiser le connecteur approprié.

**Attention — Dommages potentiels :** Les composants électroniques de la carte contrôleur sont très vulnérables à l'électricité statique. Touchez une partie métallique de l'imprimante avant de manipuler les composants électroniques ou connecteurs de la carte contrôleur.

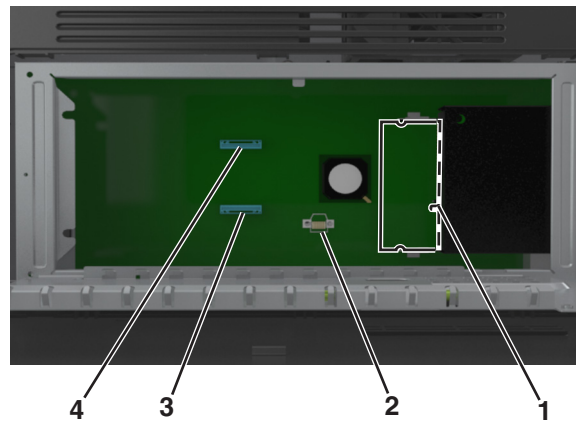

1	Connecteur de carte mémoire
2	Connecteur de carte optionnelle
3	Connecteur du disque dur de l'imprimante
4	Connecteur Internal Solutions Port

4 Fermez la plaque de protection, puis le couvercle d'accès.



## Installation d'une carte mémoire

**⚠ MISE EN GARDE—RISQUE D'ELECTROCUTION** : Si vous accédez à la carte contrôleur ou installez du matériel en option ou des périphériques mémoire alors que l'imprimante est déjà en service, mettez celle-ci hors tension et débranchez son câble d'alimentation de la prise électrique avant de poursuivre. Si d'autres périphériques sont connectés à l'imprimante, mettez-les également hors tension et débranchez tous les câbles reliés à l'imprimante.

**Attention — Dommages potentiels** : Les composants électroniques de la carte contrôleur sont très vulnérables à l'électricité statique. Touchez une partie métallique de l'imprimante avant de manipuler les composants électroniques ou connecteurs de la carte contrôleur.

**Remarque** : Vous pouvez vous procurer séparément une carte mémoire optionnelle et l'associer à la carte logique.

**1** Accédez à la carte contrôleur.

Pour plus d'informations, reportez-vous à la section « [Accès à la carte contrôleur](#) », page 28.

**2** Déballez la carte mémoire.

**Attention — Dommages potentiels** : Evitez de toucher les points de connexion le long des bords de la carte. Vous risqueriez de l'endommager.

**3** Alignez l'encoche (1) de la carte mémoire sur l'arrête (2) du connecteur.

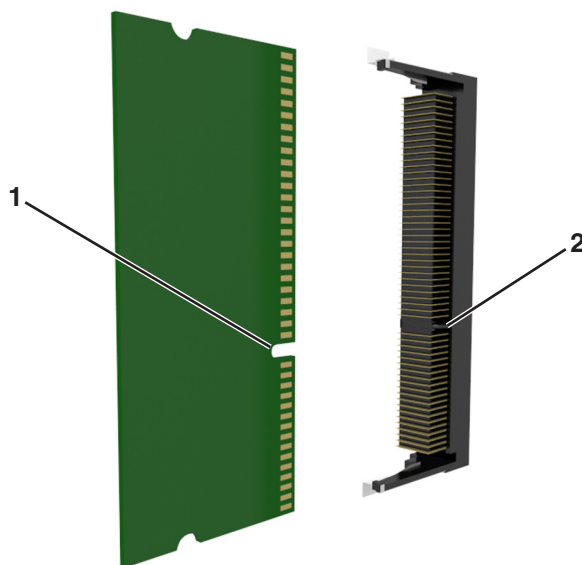

- 4 Poussez la carte mémoire dans le connecteur, puis poussez-la vers la carte logique jusqu'à ce qu'elle s'enclenche.

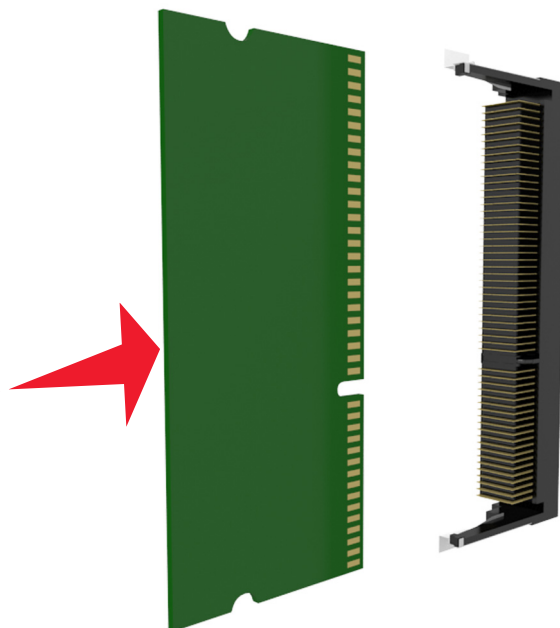

- 5 Fermez la plaque de protection de la carte contrôleur, puis sa porte d'accès.

**Remarque :** Lorsque le logiciel et les options matérielles de l'imprimante sont installées, il peut être nécessaire d'ajouter manuellement les options dans le pilote d'imprimante afin qu'elles soient disponibles pour des travaux d'impression. Pour plus d'informations, reportez-vous à la section [« Ajout des options disponibles dans le pilote d'impression », page 46.](#)

## Installation d'une carte en option

**⚠ MISE EN GARDE—RISQUE D'ELECTROCUTION :** Si vous accédez à la carte contrôleur ou installez du matériel en option ou des périphériques mémoire alors que l'imprimante est déjà en service, mettez celle-ci hors tension et débranchez son câble d'alimentation de la prise électrique avant de poursuivre. Si d'autres périphériques sont connectés à l'imprimante, mettez-les également hors tension et débranchez tous les câbles reliés à l'imprimante.

**Attention — Dommages potentiels :** Les composants électroniques de la carte contrôleur sont très vulnérables à l'électricité statique. Touchez une partie métallique de l'imprimante avant de manipuler les composants électroniques ou connecteurs de la carte contrôleur.

- 1 Accédez à la carte contrôleur.

Pour plus d'informations, reportez-vous à la section [« Accès à la carte contrôleur », page 28.](#)

- 2 Déballez la carte en option.

**Attention — Dommages potentiels :** Évitez de toucher les points de connexion le long des bords de la carte.

- 3** Prenez la carte par les côtés et alignez les broches en plastique (1) de la carte avec les orifices (2) de la carte contrôleur.

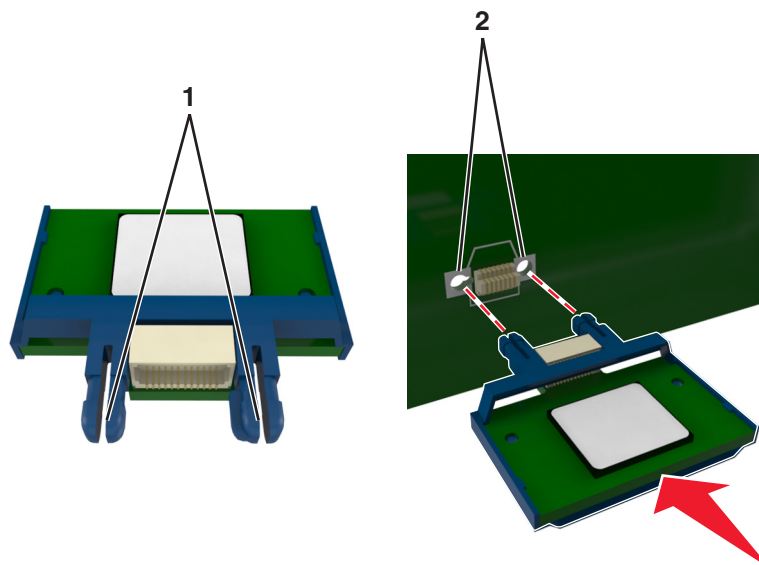

- 4** Mettez la carte en place en appuyant fermement comme illustré.

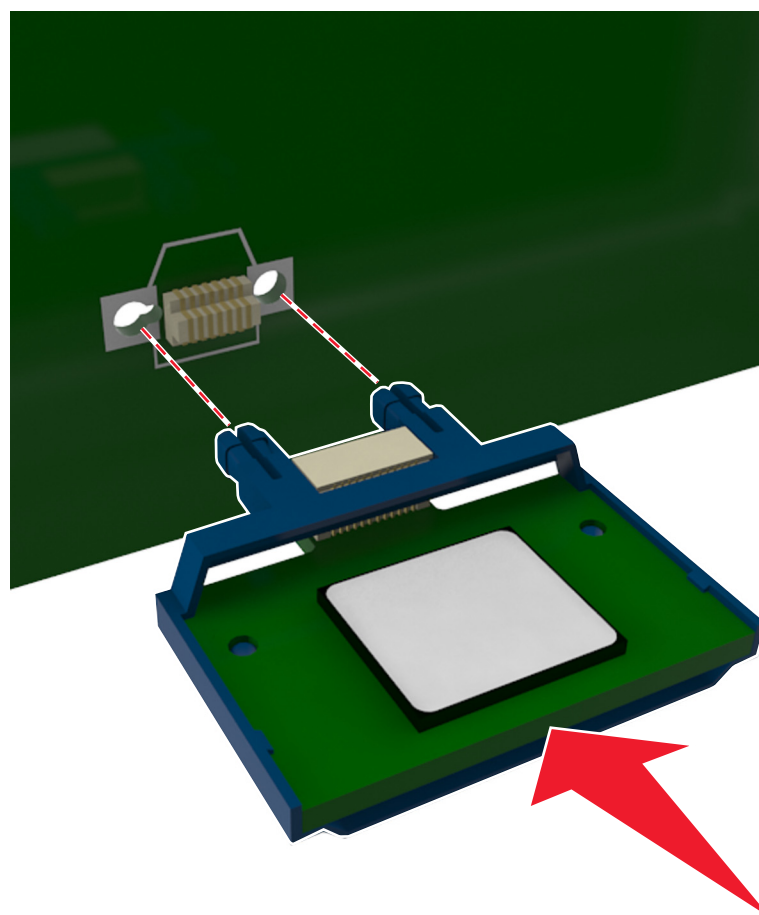



**Attention — Dommages potentiels :** Toute installation non correcte peut endommager la carte ainsi que la carte contrôleur.

**Remarque :** Le connecteur de la carte doit être en contact avec la carte contrôleur sur toute sa longueur.

- 5 Fermez la plaque de protection de la carte contrôleur, puis sa porte d'accès.

**Remarque :** Lorsque le logiciel de l'imprimante et les options matérielles sont installées, il peut être nécessaire d'ajouter manuellement les options dans le pilote de l'imprimante afin qu'elles soient disponibles pour des travaux d'impression. Pour plus d'informations, reportez-vous à la section « [Ajout des options disponibles dans le pilote d'impression](#) », page 46.

## Installation d'un port Internal Solutions Port

La carte contrôleur prend en charge un seul port ISP (Internal Solutions Port) en option.

**Remarque :** Un tournevis à tête plate est nécessaire pour la réalisation de cette opération.

**⚠ MISE EN GARDE—RISQUE D'ELECTROCUTION :** Si vous accédez à la carte contrôleur ou installez du matériel en option ou des périphériques mémoire alors que l'imprimante est déjà en service, mettez celle-ci hors tension et débranchez son câble d'alimentation de la prise électrique avant de poursuivre. Si d'autres périphériques sont connectés à l'imprimante, mettez-les également hors tension et débranchez tous les câbles reliés à l'imprimante.

**Attention — Dommages potentiels :** Les composants électroniques de la carte contrôleur sont très vulnérables à l'électricité statique. Touchez une partie métallique de l'imprimante avant de manipuler les composants électroniques ou connecteurs de la carte contrôleur.

- 1 Ouvrez la porte d'accès à la carte contrôleur.



2 Appuyez légèrement sur la butée située du côté gauche de la porte d'accès, puis faites-la glisser pour la retirer.

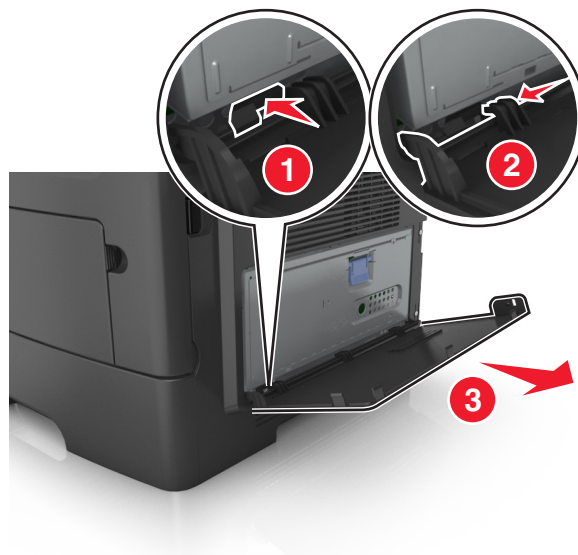

3 Déballez le kit ISP.

**Remarque :** Veillez à retirer et à mettre au rebut le petit câble raccordé au connecteur blanc.

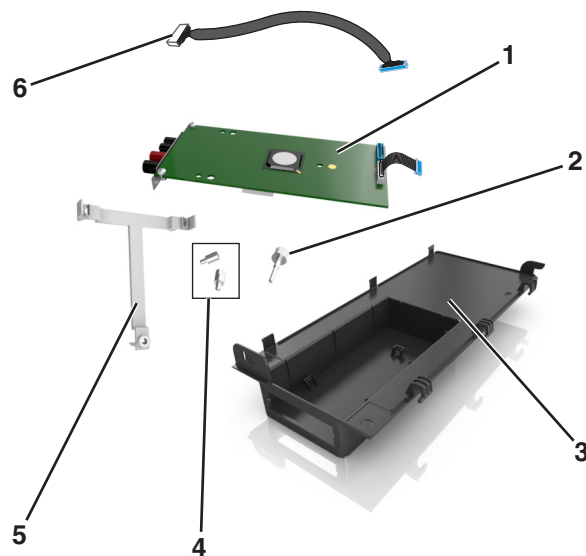

1	Solution ISP
2	Vis de fixation de l'ISP au support
3	Couvercle extérieur de l'ISP
4	Vis de fixation du support métallique de l'ISP à la cage de l'imprimante
5	Support en plastique
6	Câble ISP long

4 Placez le support en plastique à l'intérieur du couvercle extérieur de l'ISP jusqu'à ce qu'il s'enclenche.

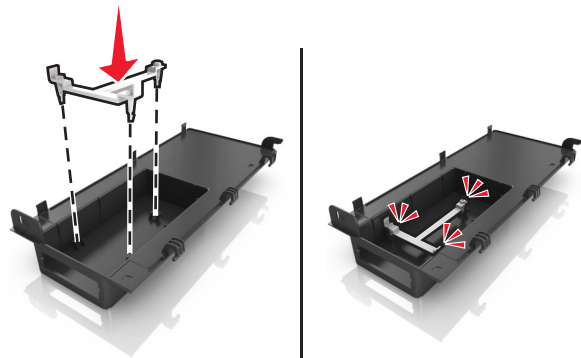

5 Faites glisser la solution ISP et poussez-la dans le support en plastique.

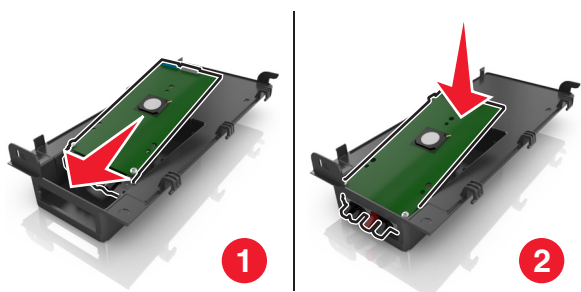

6 Fixez la solution ISP au support en plastique à l'aide de la longue vis.

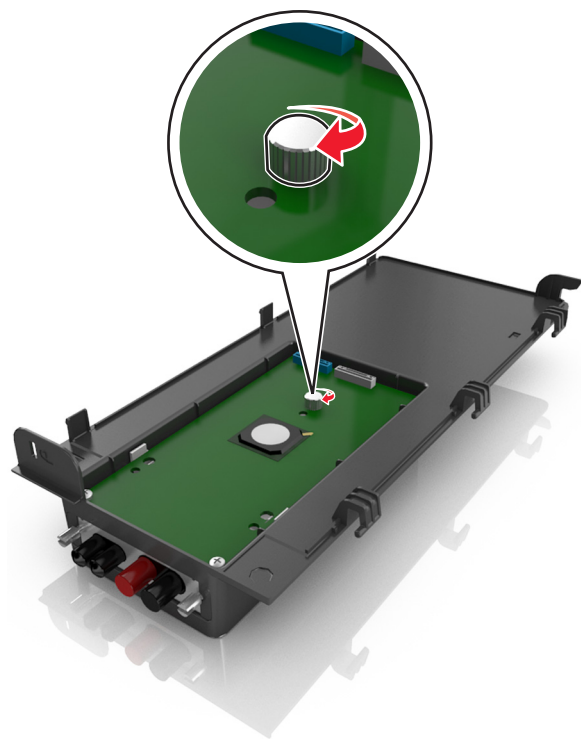

**7** Serrez les deux vis à l'extrémité de la solution ISP.

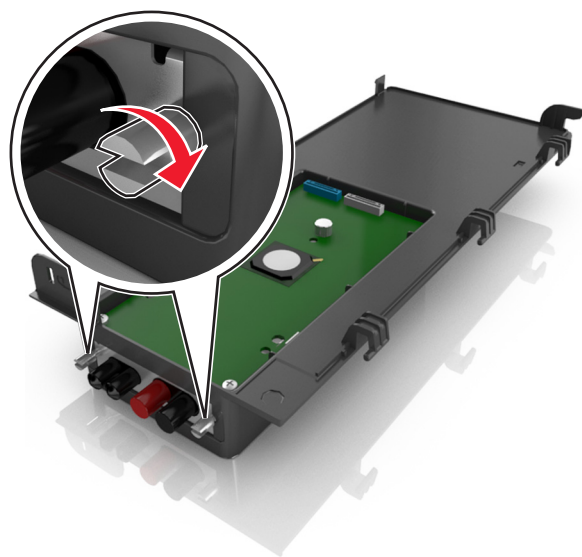

**8** Fixez la fiche blanche du câble d'interface de la solution ISP à la prise blanche de l'ISP.

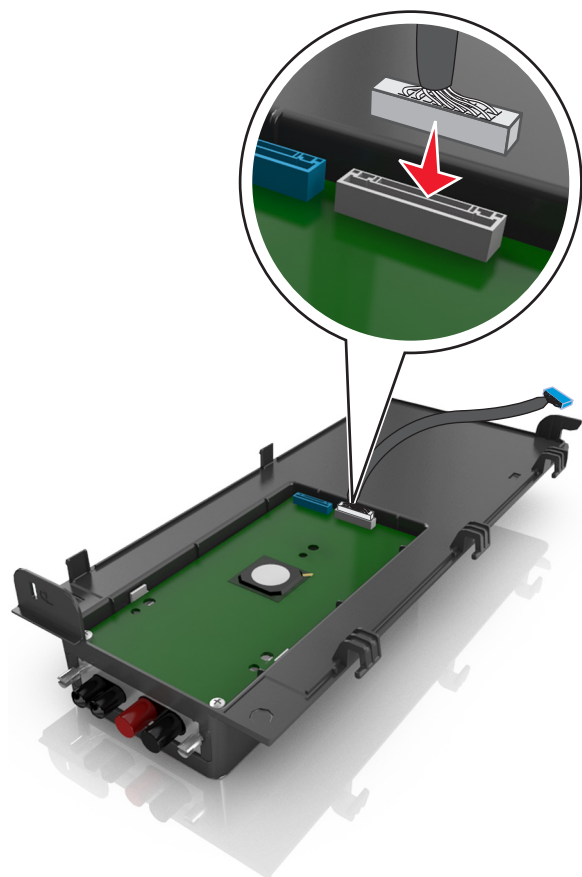

9 Fixez de biais le couvercle extérieur de l'ISP en insérant d'abord les charnières gauche.



10 Abaissez le reste du couvercle, puis faites-le glisser vers la droite.

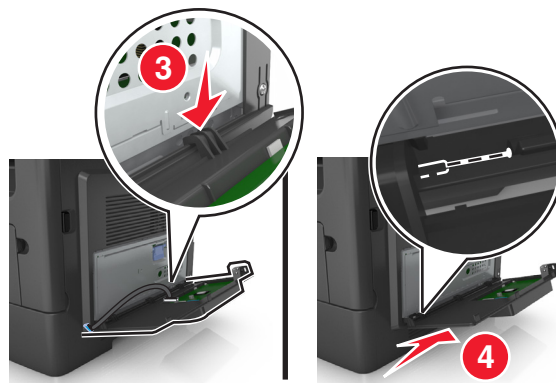

**11** Faites passer le câble de l'ISP à travers la plaque de protection de la carte contrôleur.

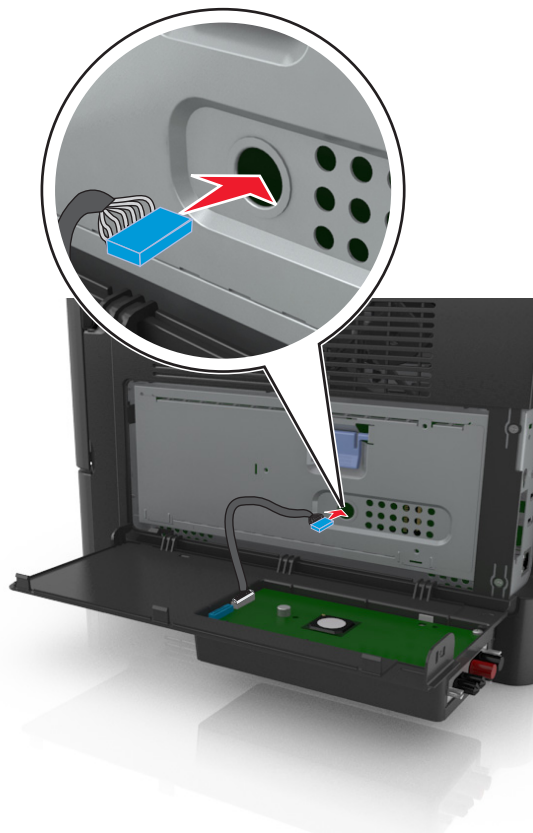

**12** Ouvrez la plaque de protection à l'aide de la poignée bleue.

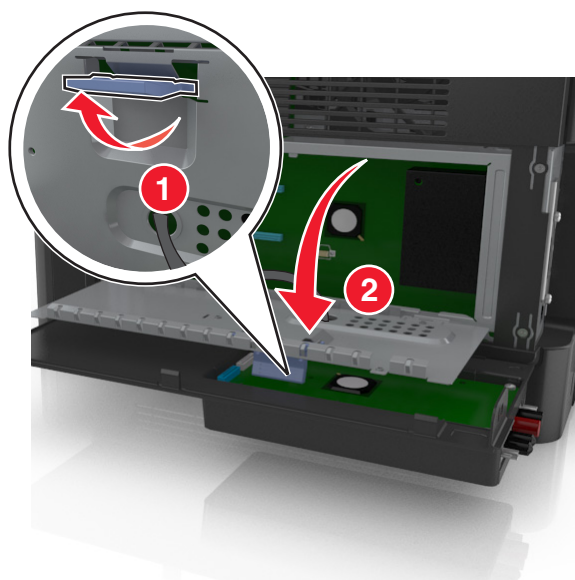

**13** Fixez la fiche bleue du câble d'interface de la solution ISP à la prise bleue de la carte contrôleur.

**Remarque :** Si vous avez installé un disque dur sur l'imprimante, vous devez le retirer. Pour plus d'informations, reportez-vous à la section « [Retrait du disque dur de l'imprimante](#) », page 42. Pour réinstaller le disque dur de l'imprimante, reportez-vous à la section « [Installation d'un disque dur sur l'imprimante](#) », page 40.

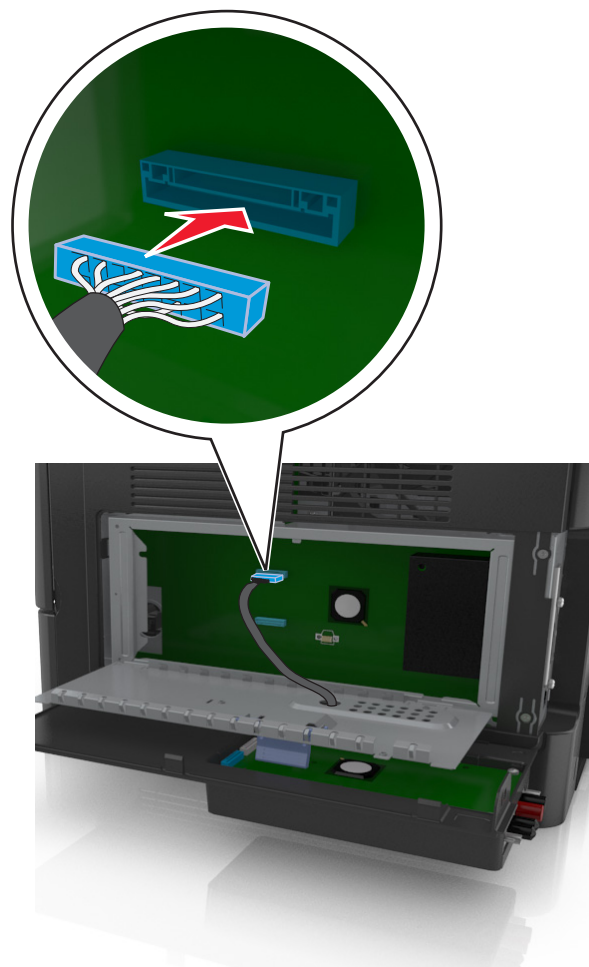

**14** Fermez la plaque de protection.

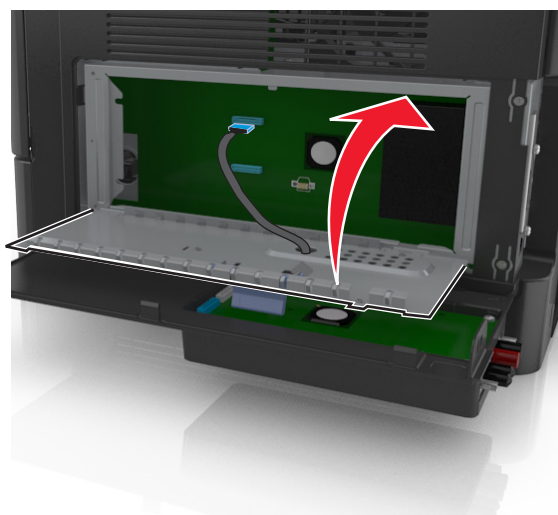

**15** Fermez le couvercle extérieur de l'ISP.

**Remarque :** Une fois le logiciel de l'imprimante et les options matérielles installées, il peut être nécessaire d'ajouter manuellement les options dans le pilote de l'imprimante afin qu'elles soient disponibles pour des travaux d'impression. Pour plus d'informations, reportez-vous à la section [« Ajout des options disponibles dans le pilote d'impression »](#), page 46.

## Installation d'un disque dur sur l'imprimante

**⚠ MISE EN GARDE—RISQUE D'ELECTROCUTION :** Si vous accédez à la carte contrôleur ou installez du matériel en option ou des périphériques mémoire alors que l'imprimante est déjà en service, mettez celle-ci hors tension et débranchez son câble d'alimentation de la prise électrique avant de poursuivre. Si d'autres périphériques sont connectés à l'imprimante, mettez-les également hors tension et débranchez tous les câbles reliés à l'imprimante.

**Attention — Dommages potentiels :** Les composants électroniques de la carte contrôleur sont très vulnérables à l'électricité statique. Touchez une partie métallique de l'imprimante avant de manipuler les composants électroniques ou connecteurs de la carte contrôleur.

- 1 Sortez le disque dur de l'imprimante de son emballage.
- 2 Installez le disque dur de l'imprimante sur la carte contrôleur.

**Attention — Dommages potentiels :** Tenez le carte de circuits imprimés par les bords uniquement. Ne touchez pas et n'appuyez pas au centre du disque dur de l'imprimante. Vous risqueriez de l'endommager.

- a Desserrez les vis à l'aide d'un tournevis à tête plate.

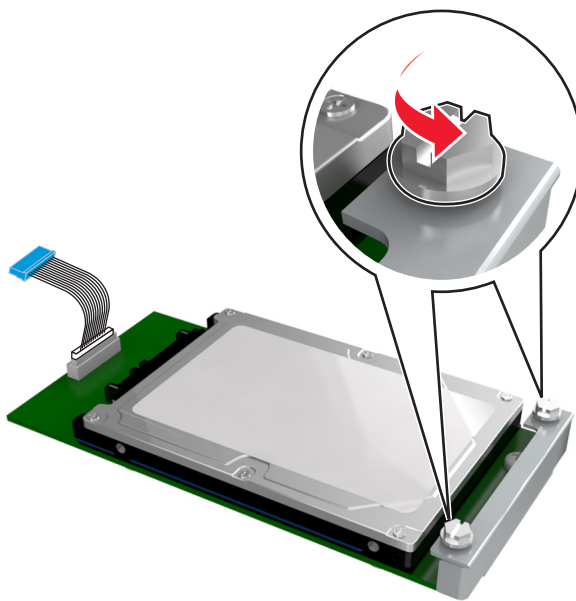

- b Insérez la fiche du câble d'interface du disque dur de l'imprimante dans la prise de la carte contrôleur.

**Remarque :** La fiche et la prise sont de couleur bleue.



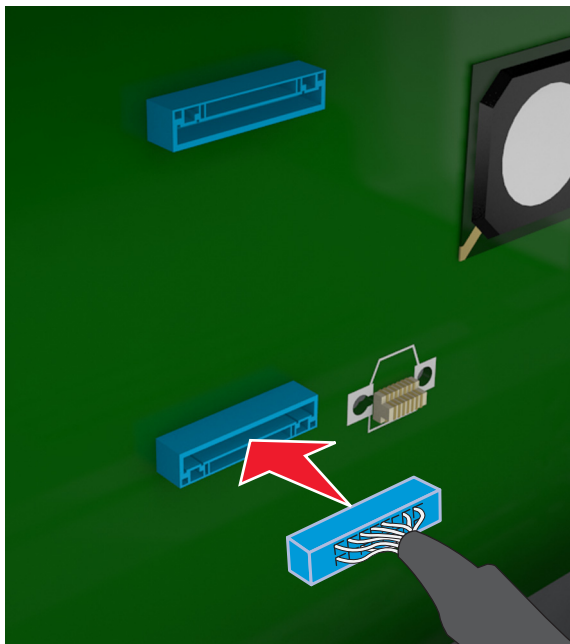

- c** Alignez les vis du disque dur de l'imprimante sur les fentes des supports de la carte contrôleur, puis faites glisser le disque dur de l'imprimante sur les supports.

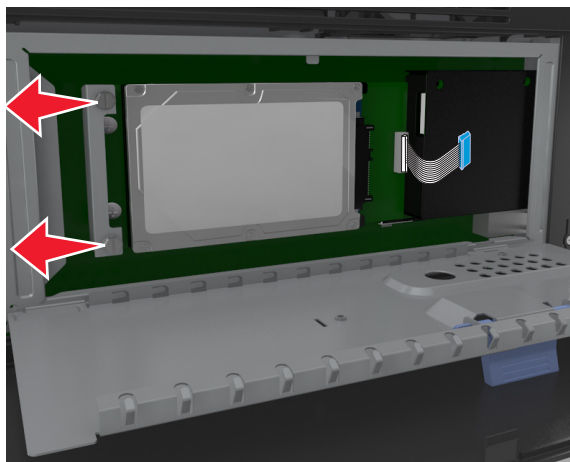

- d** Serrez les deux vis.

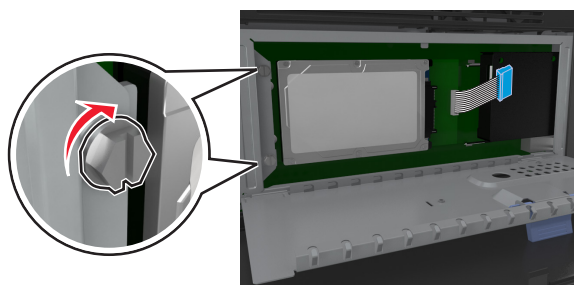

- 3 Fermez la plaque de protection de la carte contrôleur, puis sa porte d'accès.

**Remarque :** Lorsque le logiciel et les options matérielles de l'imprimante sont installées, il peut être nécessaire d'ajouter manuellement les options dans le pilote d'imprimante afin qu'elles soient disponibles pour des travaux d'impression. Pour plus d'informations, reportez-vous à la section [« Ajout des options disponibles dans le pilote d'impression », page 46.](#)

## Retrait du disque dur de l'imprimante

**Attention — Dommages potentiels :** Les composants électroniques de la carte contrôleur sont très vulnérables à l'électricité statique. Touchez une partie métallique de l'imprimante avant de manipuler les composants électroniques ou connecteurs de la carte contrôleur.

- 1 Accédez à la carte contrôleur.

Pour plus d'informations, reportez-vous à la section [« Accès à la carte contrôleur », page 28.](#)

**Remarque :** Un tournevis à tête plate est nécessaire pour la réalisation de cette opération.

- 2 Desserrez les vis qui relient le disque dur de l'imprimante au support de la carte contrôleur.

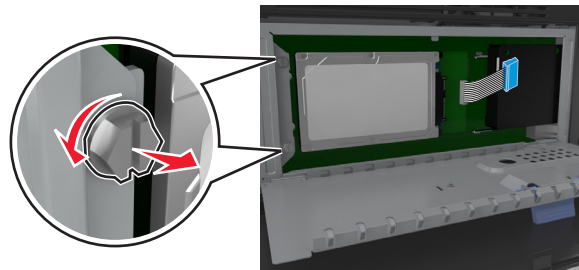

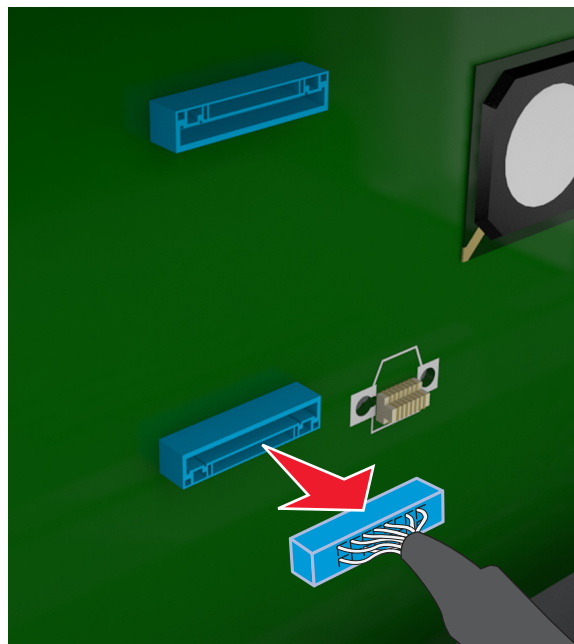

- 3 Déconnectez le câble de l'interface du disque dur de l'imprimante du réceptacle sur la carte contrôleur en le laissant connecté au disque dur de l'imprimante. Appuyez sur l'extrémité de la fiche du câble de l'interface pour débloquer le loquet et retirer le câble.



- 4 Tenez le disque dur de l'imprimante par les bords et retirez-le de l'imprimante.
- 5 Fermez la plaque de protection de la carte contrôleur, puis la porte d'accès.

## Installation des options matérielles

### Ordre d'installation



-  **AVERTISSEMENT—RISQUE DE BLESSURE** : L'imprimante pèse plus de 18 kg (40 lb). L'intervention d'au moins deux personnes est donc nécessaire pour la soulever sans risque.
-  **MISE EN GARDE—RISQUE D'ELECTROCUTION** : Si vous accédez à la carte contrôleur ou installez du matériel en option ou des périphériques mémoire alors que l'imprimante est déjà en service, mettez celle-ci hors tension et débranchez son câble d'alimentation de la prise électrique avant de poursuivre. Si d'autres périphériques sont connectés à l'imprimante, mettez-les également hors tension et débranchez tous les câbles reliés à l'imprimante.
-  **MISE EN GARDE—RISQUE DE BASCULEMENT** : Les configurations de montage au sol nécessitent un meuble supplémentaire pour des raisons de stabilité. Utilisez un support ou une base d'imprimante si vous utilisez plusieurs options d'entrée. Si vous avez acheté une imprimante multifonction (MFP) qui numérise, copie et envoie des télécopies, vous aurez peut-être besoin d'un meuble supplémentaire. Pour plus d'informations, contactez le revendeur de l'imprimante.

Installez l'imprimante ainsi que toutes les options matérielles que vous avez achetées dans l'ordre suivant :

- Support d'imprimante
- Tiroir 550 feuilles en option
- Imprimante

Pour plus d'informations sur l'installation d'un socle, d'un tiroir 550 feuilles en option ou d'un espaceur, consultez la fiche d'installation fournie avec l'option.

### Installation des tiroirs en option

-  **AVERTISSEMENT—RISQUE DE BLESSURE** : L'imprimante pèse plus de 18 kg (40 lb). L'intervention d'au moins deux personnes est donc nécessaire pour la soulever sans risque.
-  **MISE EN GARDE—RISQUE D'ELECTROCUTION** : Si vous accédez à la carte contrôleur ou installez du matériel en option ou des périphériques mémoire alors que l'imprimante est déjà en service, mettez celle-ci hors tension et débranchez son câble d'alimentation de la prise électrique avant de poursuivre. Si d'autres périphériques sont connectés à l'imprimante, mettez-les également hors tension et débranchez tous les câbles reliés à l'imprimante.
-  **MISE EN GARDE—RISQUE DE BASCULEMENT** : Les configurations de montage au sol nécessitent un meuble supplémentaire pour des raisons de stabilité. Utilisez un support ou une base d'imprimante si vous utilisez plusieurs options d'entrée. Si vous avez acheté une imprimante multifonction (MFP) qui numérise, copie et envoie des télécopies, vous aurez peut-être besoin d'un meuble supplémentaire. Pour plus d'informations, contactez le revendeur de l'imprimante.

- 1 Mettez l'imprimante hors tension à l'aide du commutateur d'alimentation et débranchez le câble d'alimentation de la prise électrique.

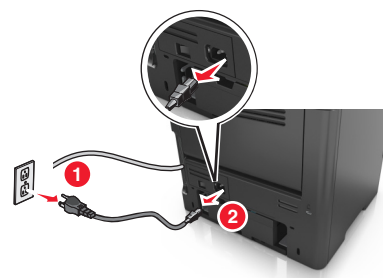
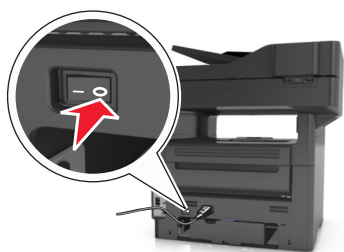

2 Déballez le tiroir et retirez tous les matériaux d'emballage.

3 Sortez le tiroir de la base.

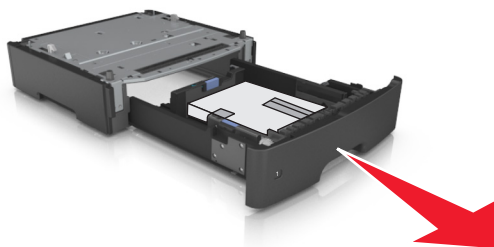

4 Retirez tout matériau d'emballage de l'intérieur du tiroir.

5 Insérez le tiroir dans la base.

6 Placez le tiroir à proximité de l'imprimante.

7 Alignez l'imprimante sur le tiroir, puis abaissez-la lentement pour la mettre en place.

**Remarque :** les tiroirs optionnels s'emboîtent lorsqu'ils sont empilés.

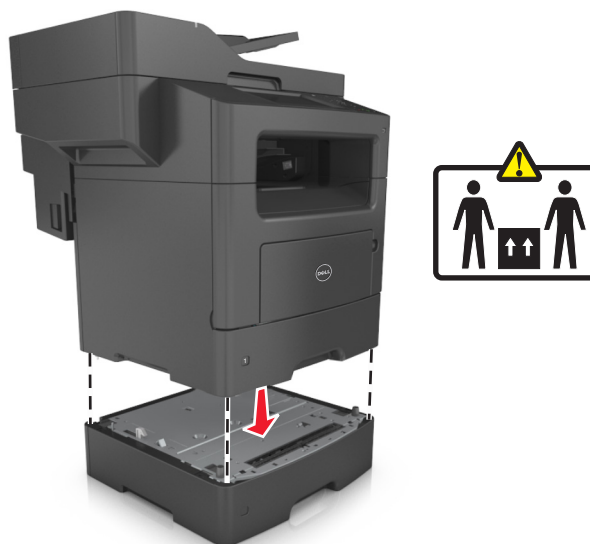

- 8** Branchez le câble d'alimentation sur l'imprimante, puis sur une prise de courant correctement reliée à la terre, puis mettez l'imprimante sous tension.

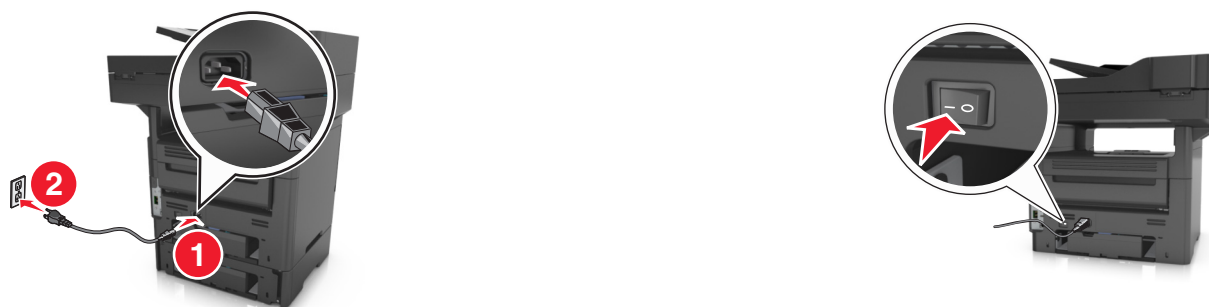

**Remarques :**

- Lorsque le logiciel et les options matérielles de l'imprimante sont installés, il peut être nécessaire d'ajouter manuellement les options dans le pilote d'imprimante afin qu'elles soient disponibles pour des travaux d'impression. Pour plus d'informations, reportez-vous à la section [« Ajout des options disponibles dans le pilote d'impression »](#), page 46.
- Pour retirer les tiroirs en option, faites glisser le loquet situé sur le côté droit de l'imprimante vers l'avant de celle-ci jusqu'à ce qu'il *s'enclenche*, puis retirez les tiroirs un à un, du haut vers le bas.

## Configuration du logiciel d'imprimante

### Installation de l'imprimante

- 1** Obtenez une copie du programme d'installation du logiciel.
- 2** Lancez le programme d'installation et suivez les instructions qui s'affichent sur l'écran de l'ordinateur.

3 Pour les utilisateurs Macintosh, ajoutez l'imprimante.

**Remarque** : L'adresse IP de l'imprimante figure dans la section TCP/IP du menu Réseau/Ports.

## Ajout des options disponibles dans le pilote d'impression

### Pour les utilisateurs Windows

- 1 Ouvrez le dossier Imprimantes, puis sélectionnez votre imprimante.
- 2 Ouvrez les propriétés de l'imprimante, puis ajoutez ou installez manuellement les options.
- 3 Appliquez les modifications.

### Pour les utilisateurs Macintosh

- 1 Dans Préférences système du menu Pomme, naviguez jusqu'à votre imprimante, puis sélectionnez **Options et consommables >Pilote**.
- 2 Ajoutez les options matérielles installées.
- 3 Appliquez les modifications.

## Connexion des câbles



**AVERTISSEMENT—RISQUE DE BLESSURE** : N'utilisez pas la fonction de télécopie lors d'un orage. Pendant un orage violent, n'installez pas ce produit, n'effectuez aucun branchement électrique (fonction de télécopie) ni téléphonique.

Reliez l'imprimante à l'ordinateur à l'aide d'un câble USB ou au réseau à l'aide d'un câble Ethernet.

Assurez-vous de faire correspondre les éléments suivants :

- Le symbole USB du câble avec le symbole USB de l'imprimante
- Le câble Ethernet approprié dans le port Ethernet

**Attention — Dommages potentiels** : Pendant l'impression ou la numérisation, ne touchez pas le câble USB, un adaptateur réseau ou la partie de l'imprimante illustrée. Vous risqueriez de perdre des données ou de causer un dysfonctionnement.

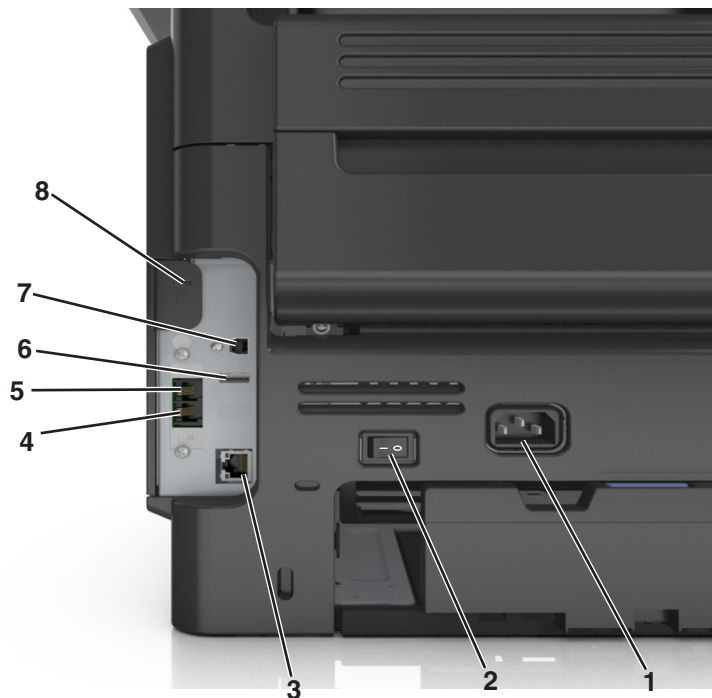

	Utilisez	Pour
1	Prise du cordon d'alimentation de l'imprimante	Branchez l'imprimante sur une prise secteur correctement mise à la terre.
2	Commutateur d'alimentation	Allumer ou éteindre l'imprimante.
3	Port Ethernet	Raccordez l'imprimante à un réseau Ethernet.
4	Port EXT	Connecter d'autres périphériques (téléphone ou répondeur) à l'imprimante et à la ligne téléphonique. Utilisez ce port si vous ne disposez pas d'une ligne de télécopie dédiée pour l'imprimante et si ce mode de connexion est pris en charge dans votre pays ou région. <b>Remarque :</b> Retirer la fiche adaptatrice pour accéder au port.
5	Port LINE	Connecter l'imprimante à une ligne téléphonique active via une prise murale standard (RJ-11), un filtre ADSL, un adaptateur VoIP ou tout autre adaptateur permettant de se connecter à la ligne téléphonique pour envoyer et recevoir des télécopies.
6	Port USB	Connectez à l'imprimante un clavier pris en charge.
7	Port USB de l'imprimante	Raccordez l'imprimante à l'ordinateur.
8	Fente de sécurité	Installer un verrou qui empêchera tout déplacement de l'imprimante.

## Utilisation en réseau

### Remarques :

- Procurez-vous un adaptateur réseau sans fil avant de configurer l'imprimante sur un réseau sans fil. Pour plus d'informations, contactez le revendeur de l'imprimante.
- Le SSID (Service Set Identifier) est le nom attribué à un réseau sans fil. WEP (Wireless Encryption Protocol), WPA (Wi-Fi Protected Access), WPA2 et 802.1X-RADIUS sont des types de sécurité utilisés sur un réseau.

## Préparation de la configuration de l'imprimante sur un réseau Ethernet

Pour configurer votre imprimante pour un réseau Ethernet, organisez les informations suivantes avant de commencer :

**Remarque :** si votre réseau affecte automatiquement des adresses IP aux ordinateurs et imprimantes, passez à l'installation de l'imprimante.

- Adresse IP valide et unique de l'imprimante à utiliser sur le réseau
- Passerelle du réseau
- Masque de réseau
- Surnom de l'imprimante (facultatif)

**Remarque :** un surnom d'imprimante peut faciliter l'identification de cette dernière sur le réseau. Vous pouvez utiliser le surnom d'imprimante par défaut ou affecter un nom facile à retenir.

Vous aurez besoin d'un câble Ethernet pour connecter l'imprimante au réseau et d'un port disponible pour la connexion physique. Chaque fois que cela est possible, utilisez un câble réseau neuf pour éviter d'éventuels problèmes causés par un câble endommagé.

## Préparation de l'installation de l'imprimante sans fil sur un réseau sans fil.

### Remarques :

- Assurez-vous que votre adaptateur réseau sans fil est installé sur votre imprimante et qu'il fonctionne correctement. Pour plus d'informations, reportez-vous à la notice d'utilisation fournie avec l'adaptateur réseau sans fil.
- Assurez-vous que votre point d'accès (routeur sans fil) est activé et qu'il fonctionne correctement.

Assurez-vous que vous disposez des informations suivantes avant de configurer les paramètres de l'imprimante sans fil :

- **SSID :** le SSID correspond au nom du réseau.
- **Mode sans fil (ou mode réseau) :** le mode peut être infrastructure ou ad hoc.
- **Canal (réseaux sans fil ad hoc) :** par défaut, le réglage automatique du canal est sélectionné pour les réseaux en mode infrastructure.

Certains réseaux en mode ad hoc requièrent également le réglage automatique. Demandez conseil auprès de votre assistant système si vous avez des doutes concernant le canal à sélectionner.



- **Méthode de sécurité** : il existe quatre options de base pour la méthode de sécurité :
  - Clé WEP :

Si votre réseau utilise plus d'une clé WEP, vous pouvez saisir jusqu'à quatre clés dans les zones prévues à cet effet. Pour sélectionner la clé en cours d'utilisation sur le réseau, sélectionnez la clé WEP transmise par défaut.
  - Clé prépartagée ou phrase de passe WPA ou WPA2  
Le WPA comprend une fonction de cryptage comme couche supplémentaire de sécurité. La méthode de cryptage peut être AES ou TKIP. La méthode de cryptage doit être la même pour le routeur et l'imprimante, faute de quoi l'imprimante sera dans l'impossibilité de communiquer sur le réseau.
  - 802.1X–RADIUS  
Si vous installez l'imprimante sur un réseau 802.1X, les informations suivantes vous seront nécessaires :
    - Type d'authentification
    - Type d'authentification interne
    - Nom d'utilisateur et mot de passe 802.1X
    - Certificats
  - Pas de sécurité  
Si votre réseau sans fil n'utilise aucune méthode de sécurité, vous ne possédez aucune information de sécurité.

**Remarque** : Nous vous déconseillons d'utiliser un réseau sans fil non sécurisé.

**Remarques :**

- si vous ne connaissez pas le SSID du réseau auquel votre ordinateur est connecté, lancez l'utilitaire sans fil de votre adaptateur réseau, puis recherchez le nom du réseau. Si vous ne trouvez pas le SSID ou les informations de sécurité de votre réseau, consultez la documentation fournie avec le point d'accès ou adressez-vous à votre technicien de support technique.
- Pour obtenir la clé prépartagée ou la phrase de passe WPA/WPA2 du réseau sans fil, reportez-vous à la documentation livrée avec votre point d'accès, à l'Embedded Web Server associée au point d'accès, ou encore consultez le technicien de support système.

## Connexion de l'imprimante à l'aide de l'Assistant de configuration sans fil

Avant de commencer, vérifiez les points suivants :

- Un adaptateur réseau sans fil est installé sur l'imprimante et fonctionne correctement. Pour plus d'informations, reportez-vous à la notice d'utilisation fournie avec l'adaptateur réseau sans fil.
- Un câble Ethernet est déconnecté de l'imprimante.
- NIC actif est réglé sur Auto. Pour le régler sur Auto, accédez à :



>Réseaux/Ports >NIC actif >Auto >Envoyer

**Remarque** : Veillez à éteindre l'imprimante, à patienter au moins cinq secondes, puis à la rallumer.

**1** A partir du panneau de commandes de l'imprimante, allez sur :



>Réseaux/Ports >Réseau [x] >Réseau [x] Configuration >Sans fil >Configuration de la connexion sans fil

**2** Sélectionnez une configuration de connexion sans fil.

Utilisation	A
<b>Recherche des réseaux</b>	Affichez les connexions sans fil disponibles. <b>Remarque :</b> Cet élément de menu affiche l'ensemble des SSID de diffusion sécurisés ou non.
<b>Entrer un nom de réseau</b>	Tapez manuellement le SSID. <b>Remarque :</b> Assurez-vous de taper le SSID approprié.
<b>Wi-Fi Protected Setup</b>	Connectez l'imprimante à un réseau sans fil à l'aide de Wi-Fi Protected Setup.

3 Suivez les instructions qui s'affichent sur l'écran de l'imprimante.

## Connexion de l'imprimante à un réseau sans fil à l'aide de Wi-Fi Protected Setup

Avant de commencer, vérifiez les points suivants :

- Le point d'accès (routeur sans fil) est certifié Wi-Fi Protected Setup (WPS) ou compatible WPS. Pour plus d'informations, consultez la documentation fournie avec votre point d'accès.
- Un adaptateur réseau sans fil installé sur votre imprimante est raccordé et fonctionne correctement. Pour plus d'informations, reportez-vous à la notice d'utilisation fournie avec l'adaptateur réseau sans fil.

### Utilisation de la méthode PBC (Push Button Configuration, configuration des boutons de commande)

1 A partir du panneau de commandes de l'imprimante, accédez à :



>Réseau/Ports >Réseau [x] >Configuration du réseau [x] >Sans fil >Configuration du réseau sans fil >Wi-Fi Protected Setup >Démarrer Méthode PBC

2 Suivez les instructions qui s'affichent sur l'écran de l'imprimante.

### Utilisation de la méthode PIN (Personal Identification Number, numéro d'identification personnel)

1 A partir du panneau de commandes de l'imprimante, accédez à :



>Réseau/Ports >Réseau [x] >Configuration du réseau [x] >Sans fil >Configuration du réseau sans fil >Wi-Fi Protected Setup >Démarrer Méthode PIN

2 Copiez le code PIN WPS à huit chiffres.

3 Ouvrez un navigateur Web, puis tapez l'adresse IP de votre point d'accès dans le champ d'adresse.

#### Remarques :

- L'adresse IP apparaît sous la forme de quatre séries de chiffres séparées par des points, par exemple 123.123.123.123.
- Si vous utilisez un serveur proxy, désactivez-le temporairement pour charger correctement la page Web.

4 Accédez aux paramètres WPS. Pour plus d'informations, consultez la documentation fournie avec votre point d'accès.

5 Saisissez le code PIN à huit chiffres, puis enregistrez le paramètre.

## Connexion de l'imprimante à un réseau sans fil à l'aide du serveur Web incorporé

Avant de commencer, vérifiez les points suivants :

- Votre imprimante est connectée temporairement à un réseau Ethernet.
- Un adaptateur réseau sans fil est installé sur votre imprimante et fonctionne correctement. Pour plus d'informations, reportez-vous à la notice d'utilisation fournie avec l'adaptateur réseau sans fil.

**1** Ouvrez un navigateur Web, puis tapez l'adresse IP de l'imprimante dans le champ d'adresse.

### Remarques :

- Voir l'adresse IP de l'imprimante sur son panneau de commandes. L'adresse IP apparaît sous la forme de quatre séries de chiffres séparées par des points, par exemple 123.123.123.123.
- Si vous utilisez un serveur proxy, désactivez-le temporairement pour charger correctement la page Web.

**2** Cliquez sur **Paramètres >Réseau/Ports >Sans fil**.

**3** Modifiez les paramètres afin qu'ils correspondent à ceux de votre point d'accès (routeur sans fil).

**Remarque :** Veillez à saisir le SSID, la méthode de sécurité, la clé prépartagée ou phrase de passe, le mode réseau et le canal corrects.

**4** Cliquez sur **Envoyer**.

**5** Eteignez l'imprimante, puis déconnectez le câble Ethernet. Ensuite, attendez au moins cinq secondes avant de remettre l'imprimante sous tension.

**6** Pour vérifier si votre imprimante est connectée au réseau, imprimez une page de configuration du réseau. Dans la section Carte réseau [x], vérifiez si l'état est Connectée.

## Modification des paramètres du port après l'installation d'un nouveau ISP réseau

### Remarques :

- Si l'imprimante utilise une adresse IP statique, vous n'aurez pas à apporter de modifications.
- Si les ordinateurs sont configurés pour utiliser le nom de réseau (au lieu d'une adresse IP), vous n'aurez pas à apporter de modifications.
- Si vous ajoutez un port ISP sans fil à une imprimante déjà configurée pour une connexion Ethernet, vérifiez que l'imprimante est déconnectée du réseau Ethernet.

### Pour les utilisateurs Windows

**1** Ouvrez le dossier Imprimantes.

**2** Dans le menu contextuel de l'imprimante avec le nouveau port ISP, accédez aux propriétés de l'imprimante.

**3** Configurez le port dans la liste.

**4** Mettez à jour l'adresse IP.

**5** Appliquez les modifications.

## Pour les utilisateurs Macintosh

- 1 Dans le menu Pomme, sélectionnez Préférences système, accédez à la liste d'imprimantes, puis sélectionnez + > IP.
- 2 Saisissez l'adresse IP dans le champ d'adresse.
- 3 Appliquez les modifications.

## Configuration de l'impression série

Utilisez l'impression série lorsque l'ordinateur est loin de l'imprimante. Après avoir installé le port série ou le port de communication (COM), configurez l'imprimante et l'ordinateur.

**Remarque :** L'impression série réduit la vitesse d'impression.

- 1 Définissez les paramètres de l'imprimante.
  - a A partir du panneau de commandes, accédez au menu des paramètres du port.
  - b Recherchez le menu des paramètres du port série et réglez les paramètres si nécessaire.
  - c Enregistrez les paramètres.
- 2 Depuis votre ordinateur, ouvrez le dossier Imprimantes, puis sélectionnez votre imprimante.
- 3 Ouvrez les propriétés de l'imprimante, puis sélectionnez le port COM dans la liste.
- 4 Définissez les paramètres du port COM dans le Gestionnaire de périphériques.

Utilisez la boîte de dialogue Exécuter pour ouvrir l'invite de commandes, puis saisissez `devmgmt.msc`.

## Vérification de la configuration de l'imprimante

Une fois toutes les options matérielles et logicielles installées et une fois l'imprimante sous tension, vérifiez que cette dernière est correctement configurée en imprimant les éléments suivants :

- **Page des paramètres de menus :** utilisez cette page pour vous assurer que les options d'impression sont correctement installées. Une liste des options installées apparaît en bas de la page. Si une des options que vous allez installer ne se trouve pas dans la liste, cela signifie qu'elle n'est pas correctement installée. Supprimez l'option et réinstallez-la.
- **Page de configuration du réseau :** Si l'imprimante fonctionne en réseau Ethernet ou sans fil, imprimez une page de configuration du réseau pour vérifier la connexion. Cette page permet également d'obtenir des informations importantes qui vous aident à configurer les impressions réseau.

## Impression d'une page des paramètres de menu

Dans l'écran d'accueil, accédez à :



> **Rapports > Page des paramètres de menus**

## Impression d'une page de configuration réseau

Si l'imprimante est en réseau, imprimez une page de configuration réseau pour vérifier la connexion réseau. Cette page permet également d'obtenir des informations importantes qui vous aident à configurer les impressions réseau.

- 1 Dans l'écran d'accueil, accédez à :



> **Rapports** > **Page de configuration réseau**

- 2 Vérifiez la première section de la page de configuration du réseau et assurez-vous que l'état est « **Connectée** ».

Si l'état est « **Non connectée** », il se peut que la connexion de réseau local ne soit pas activée ou que le câble réseau ne fonctionne pas correctement. Consultez un agent du support technique pour trouver une solution, puis imprimez une nouvelle page de configuration du réseau.

## Chargement du papier et des supports spéciaux

Le choix et la gestion du papier et des supports spéciaux peuvent affecter la fiabilité de l'impression des documents. Pour plus d'informations, reportez-vous aux rubriques « [Réduction des risques de bourrage](#) », page 232 et « [Stockage du papier](#) », page 73.

### Définition du type et du format de papier

A partir de l'écran d'accueil, parcourez :

 > **Menu Papier** > **Format/Type de papier** > sélectionnez un bac d'alimentation > sélectionnez un format ou un type de papier > **Envoyer**

#### Remarques :

- Le paramètre Format de papier est automatiquement détecté en fonction de la position des guides papier de chaque tiroir, à l'exception du tiroir 550 feuilles standard (tiroir 1) et du chargeur multifonction.
- Le paramètre Format de papier du bac 1 et du chargeur multifonction doit être défini manuellement dans le menu Format de papier.
- Par défaut, le paramètre Type de papier est Papier normal.
- Le paramètre Type de papier doit être défini manuellement pour l'ensemble de bacs.

### Configuration des paramètres de papier Universel

Le format papier Universel est un paramètre défini par l'utilisateur qui permet d'imprimer sur des formats de papier qui ne sont pas prédéfinis dans les menus de l'imprimante.

#### Remarques :

- Le plus petit format Universel pris en charge est 76,2 x 76,2 mm (3 x 3 pouces).
- Le plus grand format Universal pris en charge est 215,9 x 359,92 mm (8,5 x 14.17 pouces).

1 A partir de l'écran d'accueil, accédez à :

 > **Menu Papier** > **Configuration Universel** > **Unités de mesure** > sélectionnez l'unité de mesure > 

2 Appuyez sur **Largeur portrait** ou **Hauteur portrait**.

3 Sélectionnez la largeur ou la hauteur, puis appuyez sur .

### Chargement des tiroirs

 **AVERTISSEMENT—RISQUE DE BLESSURE** : Pour réduire le risque d'instabilité de l'appareil, chargez chaque bac séparément. Laissez tous les bacs ou tiroirs fermés aussi longtemps que vous ne les utilisez pas.

1 Tirez sur le bac pour le dégager complètement.

**Remarque** : Ne retirez pas les bacs lorsqu'un t est en cours d'impression ou lorsque le message **Occupé** apparaît à l'écran de l'imprimante. Vous risqueriez de provoquer des bourrages.



- 2** Pincez le taquet du guide de largeur et glissez-le jusqu'à la position correspondant au format du papier que vous chargez

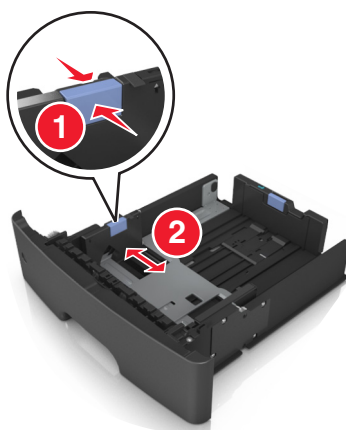

- 3 Pincez le taquet du guide de longueur et glissez-le jusqu'à la position correspondant au format du papier que vous chargez.

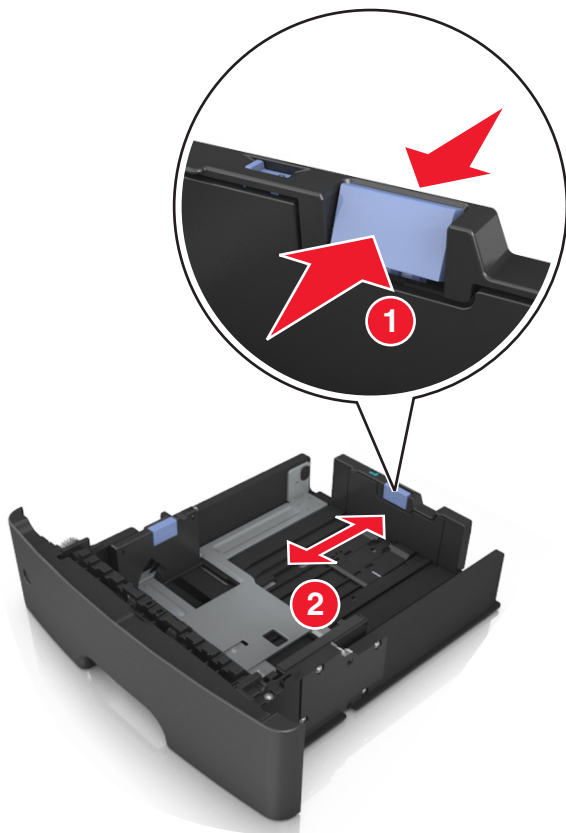

**Remarques :**

- Avec certains formats de papier tels que les formats Lettre, Légal et A4, pincez le taquet du guide de longueur et faites-le glisser vers l'arrière de façon à l'ajuster à la longueur du papier.
- Si vous chargez du papier de format A6 dans le tiroir standard, pincez le taquet du guide de longueur et glissez-le vers le centre du tiroir, sur la position du format A6.
- Assurez-vous que les guides de largeur et de longueur sont alignés sur les repères de format de papier, sur le dessous du tiroir.



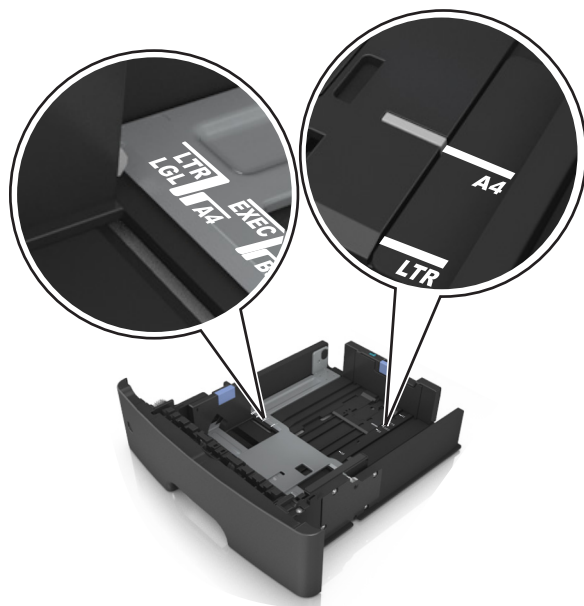



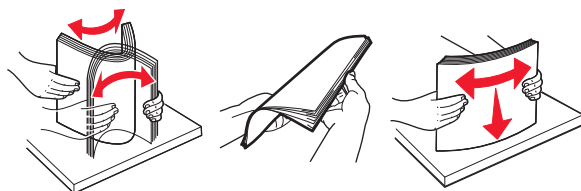

- 4 Déramez les feuilles pour les détacher, puis ventilez-les. Ne pliez pas le papier et ne le froissez pas. Egalisez les bords sur une surface plane.

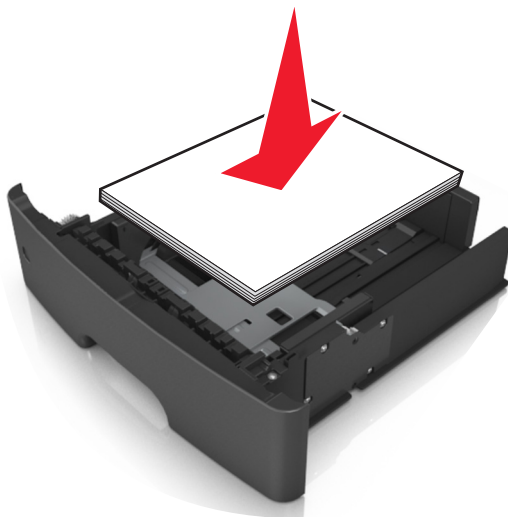

- 5 Chargez la pile de papier avec la face imprimable vers le bas.



- Le papier à en-tête doit être chargé différemment selon qu'une unité de finition d'agrafage en option est installée et que vous imprimez en recto verso.

Sans unité de finition d'agrafage en option	Avec unité de finition d'agrafage en option
 <p>Impression sur une seule face</p>	 <p>Impression sur une seule face</p>
 <p>Impression recto verso (sur deux faces)</p>	 <p>Impression recto verso (sur deux faces)</p>

- Vérifiez que le papier n'atteint pas le repère de chargement maximal indiqué sur le bord du guide de largeur. Tout chargement excessif peut provoquer des bourrages.

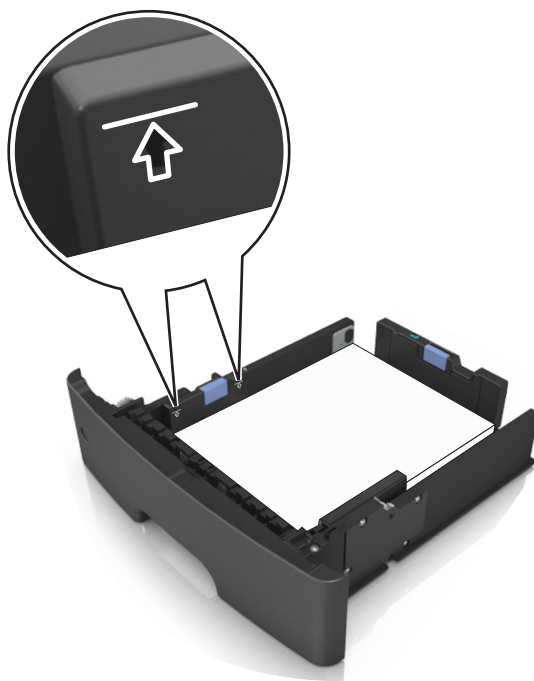

**6** Insérez le bac.**7** A partir du panneau de commandes de l'imprimante, définissez le format et le type de papier dans le menu Papier de manière à ce qu'ils correspondent au papier chargé dans le bac.

**Remarque :** Réglez le format et le type de papier corrects afin d'éviter les problèmes de bourrage papier et de qualité d'impression.

## Alimentation du chargeur multifonction

Utilisez le dispositif d'alimentation polyvalent lorsque vous imprimez sur différents types et formats de papier ou sur du papier spécial, notamment des bostols, des transparents et des enveloppes. Vous pouvez également l'utiliser pour des travaux d'impression d'une seule page sur du papier à en-tête.

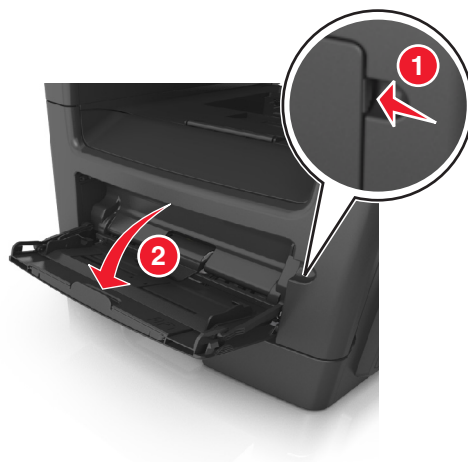
**1** Ouvrez le dispositif d'alimentation polyvalent.

- a** Tirez le prolongateur du dispositif d'alimentation polyvalent.



- b** Tirez délicatement le prolongateur pour agrandir et ouvrir complètement le dispositif d'alimentation polyvalent.



- 2 Pincez la patte du guide de largeur gauche, puis déplacez les guides de façon à les ajuster au format du papier que vous chargez.



- 3 Préparez le papier ou les supports spéciaux à charger.

- Déramez les feuilles de papier pour les détacher, puis ventilez-les. Ne pliez pas le papier et ne le froissez pas. Egalisez les bords sur une surface plane.

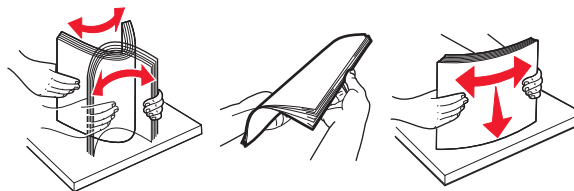

- Tenez les transparents par les bords. Déramez la pile de transparents pour les assouplir, puis ventilez-les. Egalisez les bords sur une surface plane.

**Remarque :** Evitez de toucher la face d'impression des transparents. Attention à ne pas les rayer.

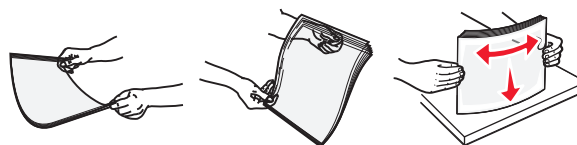

- Déramez la pile d'enveloppes pour les assouplir, puis ventilez-les. Egalisez les bords sur une surface plane.



#### 4 Chargez le papier ou le support spécial.

##### Remarques :

- Ne forcez pas le papier ordinaire ou les papiers spéciaux dans le dispositif d'alimentation polyvalent.
- Veillez à ce que le papier ou le support spécial ne dépasse le repère de chargement maximal situé sur les guide-papier. Tout chargement excessif peut provoquer des bourrages.



- Chargez le papier, les bostols et les transparents en positionnant la face imprimable recommandée vers le haut, bord supérieur en premier. Pour plus d'informations sur le chargement des transparents, reportez-vous à leur emballage.

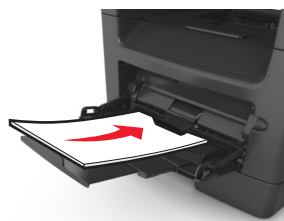

**Remarque :** Lorsque vous chargez du papier au format A6, veillez à ce que le prolongateur du dispositif d'alimentation polyvalent repose légèrement contre le bord du papier afin que les dernières feuilles demeurent en place.



- Chargez le papier à en-tête, face à imprimer vers le haut et bord supérieur en premier. Pour l'impression recto verso, chargez le papier à en-tête face à imprimer vers le bas et bord inférieur en premier.



- Chargez les enveloppes rabat vers la gauche, face imprimable vers le bas.



**Attention — Dommages potentiels :** n'utilisez jamais d'enveloppes avec timbre, agrafe, fermoir, fenêtre, revêtement intérieur couché ou bande autocollante. Ces enveloppes peuvent endommager sérieusement l'imprimante.

- 5 A partir du panneau de commandes de l'imprimante, définissez le format et le type du papier dans le menu Papier de manière à ce qu'ils correspondent au papier ou au papier spécial qui est chargé dans le dispositif d'alimentation polyvalent.

## Utilisation du réceptacle standard et de la butée

Le réceptacle standard peut contenir jusqu'à 150 feuilles de papier 75 g/m<sup>2</sup>. Il réceptionne les impressions face vers le bas. Le réceptacle standard dispose d'une butée qui empêche le papier de glisser vers l'avant de l'imprimante.

Pour ouvrir la butée, tirez-la droit vers vous.



**Remarque :** Fermez la butée lorsque vous déplacez l'imprimante.



## Chaînage et annulation du chaînage de bacs

L'imprimante met les tiroirs en chaîne lorsqu'ils ont un format et un type de papier identiques. Lorsqu'un tiroir est vidé, le support d'impression est extrait du tiroir chaîné suivant. Il est recommandé d'attribuer un nom de type personnalisé à tous les papiers uniques, comme les papiers à en-tête et les papiers ordinaires de différentes couleurs, afin que les tiroirs ne soient pas automatiquement liés, une fois le papier inséré.

### Chaînage et annulation du chaînage de bacs

- 1 Ouvrez un navigateur Web, puis tapez l'adresse IP de l'imprimante dans le champ d'adresse.

**Remarques :**

- Voir l'adresse IP de l'imprimante sur l'écran d'accueil. L'adresse IP apparaît sous la forme de quatre séries de chiffres séparées par des points, par exemple 123.123.123.123.
- Si vous utilisez un serveur proxy, désactivez-le temporairement pour charger correctement la page Web.

- 2 Cliquez sur **Paramètres >Menu papier**.

- 3 Modifier les paramètres de format et de type de papier pour les bacs que vous chaînez.

- Pour chaîner des bacs, assurez-vous que le format et le type de papier du bac correspondent à ceux de l'autre bac.
- Pour annuler le chaînage de bacs, assurez-vous que le format et le type de papier du bac ne correspondent *pas* à ceux de l'autre bac.

- 4 Cliquez sur **Envoyer**.

**Remarque :** Vous pouvez également modifier le format et le type de papier à l'aide du panneau de commandes de l'imprimante. Pour plus d'informations, reportez-vous à la section [« Définition du type et du format de papier », page 54](#).

**Attention — Dommages potentiels :** Le papier chargé dans le bac doit correspondre au type de papier utilisé par l'imprimante. La température de l'unité de fusion varie en fonction du type de papier spécifié. Des problèmes d'impression peuvent survenir si les paramètres ne sont pas correctement configurés.

## Création d'un nom personnalisé pour un type de papier

### Utilisation d'Embedded Web Server

- 1 Ouvrez un navigateur Web, puis tapez l'adresse IP de l'imprimante dans le champ d'adresse.

**Remarques :**

- Voir l'adresse IP de l'imprimante sur l'écran d'accueil. L'adresse IP apparaît sous la forme de quatre séries de chiffres séparées par des points, par exemple 123.123.123.123.
- Si vous utilisez un serveur proxy, désactivez-le temporairement pour charger correctement la page Web.

- 2 Cliquez sur **Paramètres >Menu papier >Noms personnalisés**.

- 3 Sélectionnez un nom personnalisé, puis entrez un nom de type de papier personnalisé.

- 4 Cliquez sur **Envoyer**.

- 5 Cliquez sur **Types personnalisés**, puis vérifiez si le nouveau type de papier personnalisé est associé au nom personnalisé.

## A partir du panneau de commandes de l'imprimante

1 Dans l'écran d'accueil, accédez à :



>Menu papier >Noms personnalisés

2 Sélectionnez un nom personnalisé, puis entrez un nom de type de papier personnalisé.

3 Appuyez sur .

4 Cliquez sur **Types personnalisés**, puis vérifiez si le nouveau type de papier personnalisé est associé au nom personnalisé.

## Attribution d'un type de papier personnalisé

### Utilisation d'Embedded Web Server

Vous pouvez attribuer un nom de type de papier personnalisé à un bac lorsque vous activez ou désactivez le chaînage des bacs.

1 Ouvrez un navigateur Web, puis tapez l'adresse IP de l'imprimante dans le champ d'adresse.

#### Remarques :

- Voir l'adresse IP de l'imprimante sur l'écran d'accueil. L'adresse IP apparaît sous la forme de quatre séries de chiffres séparées par des points, par exemple 123.123.123.123.
- Si vous utilisez un serveur proxy, désactivez-le temporairement pour charger correctement la page Web.

2 Cliquez sur **Paramètres >Menu papier >Types personnalisés**.

3 Sélectionnez un nom de type de papier personnalisé, puis sélectionnez un type de papier

**Remarque :** Papier est le type de papier associé par défaut à tous les noms personnalisés définis par l'utilisateur.

4 Cliquez sur **Envoyer**.

## A partir du panneau de commandes de l'imprimante

1 Dans l'écran d'accueil, accédez à :



>Menu papier >Types personnalisés

2 Sélectionnez un nom de type de papier personnalisé, puis sélectionnez un type de papier

**Remarque :** Papier est le type de papier associé par défaut à tous les noms personnalisés définis par l'utilisateur.

3 Appuyez sur .

## Configuration d'un nom personnalisé

### Utilisation d'Embedded Web Server

1 Ouvrez un navigateur Web, puis tapez l'adresse IP de l'imprimante dans le champ d'adresse.

**Remarques :**

- Voir l'adresse IP de l'imprimante sur l'écran d'accueil. L'adresse IP apparaît sous la forme de quatre séries de chiffres séparées par des points, par exemple 123.123.123.123.
- Si vous utilisez un serveur proxy, désactivez-le temporairement pour charger correctement la page Web.

**2** Cliquez sur **Paramètres >Menu papier >Types personnalisés**.

**3** Sélectionnez un nom personnalisé à configurer, puis un type de papier ordinaire ou de papier spécial et cliquez sur **Envoyer**.

**A partir du panneau de commandes de l'imprimante**

**1** Dans l'écran d'accueil, accédez à :



**>Menu Papier >Types personnalisés**

**2** Sélectionnez un nom personnalisé à configurer, puis appuyez sur .

# Spécifications relatives au papier et aux supports spéciaux

## Chargement de support spécial

### Conseils sur l'utilisation du papier à en-tête

- Utilisez du papier à en-tête spécialement conçu pour les imprimantes laser.
- Imprimez toujours un échantillon sur le papier à en-tête que vous prévoyez d'utiliser avant d'en commander en grande quantité.
- Avant de charger le papier à en-tête, déramez et redressez la pile de papier pour éviter que les feuilles adhèrent entre elles.
- L'orientation de la page est importante lorsque vous imprimez sur du papier à en-tête. Pour plus d'informations sur le chargement du papier à en-tête, reportez-vous à :
  - [« Chargement des tiroirs », page 54](#)
  - [« Alimentation du chargeur multifonction », page 59](#)

### Conseils sur l'utilisation des transparents

- Imprimez une page de test sur les transparents que vous prévoyez d'acheter avant de les commander en grande quantité.
- Chargez les transparents à partir du bac standard ou du chargeur multifonction.
- Utilisez des transparents spécialement conçus pour les imprimantes laser. Les transparents doivent pouvoir supporter des températures atteignant 185°C sans fondre, se décolorer, se décaler ou libérer des émanations dangereuses.

**Remarque :** Si le grammage du transparent est réglé sur Lourd et si sa texture est réglée sur Grenée dans le menu Papier, il est possible d'imprimer les transparents à une température atteignant 195 °C.
- Ne laissez pas de traces de doigts sur les transparents pour éviter tout problème de qualité d'impression.
- Avant de charger des transparents, déramez, ventilez et égalisez la pile de papier pour éviter que les feuilles adhèrent entre elles.

### Conseils sur l'utilisation des enveloppes

Imprimez toujours un échantillon sur les enveloppes que vous prévoyez d'utiliser avant de les acheter en grande quantité.

- Utilisez des enveloppes spécialement destinées aux imprimantes laser. Pour savoir si les enveloppes peuvent supporter des températures de 230 °C sans coller, se froisser, se recourber de manière excessive ou libérer des émanations dangereuses, consultez le fabricant ou le revendeur.
- Pour obtenir un niveau de performance optimal, utilisez des enveloppes de 90 g/m<sup>2</sup> ou de qualité 25 % de coton. Les enveloppes contenant 100 % de coton ne doivent pas dépasser 75<sup>g</sup>/m<sup>2</sup> (20lb).
- Utilisez exclusivement des enveloppes neuves et en bon état.

- Pour obtenir des performances optimales et réduire le risque de bourrages, n'utilisez pas d'enveloppes qui :
  - sont trop recourbées ou tordues
  - adhèrent les unes aux autres ou sont endommagées d'une manière quelconque
  - contiennent des fenêtres, des trous, des perforations, des zones découpées ou du gaufrage
  - ont des agrafes métalliques, des cordons, des attaches métalliques pliantes
  - s'assemblent
  - sont préaffranchies
  - présentent une bande adhésive exposée lorsque le rabat est en position scellée ou fermée
  - présentent des coins pliés
  - présentent une finition grossière, irrégulière ou vergée
- Réglez les guides de largeur afin qu'ils correspondent à la largeur des enveloppes.

**Remarque :** un taux d'humidité important (supérieur à 60 %) associé à une température d'impression élevée risque d'entraîner le collage ou le froissement des enveloppes.

## Conseils sur l'utilisation des étiquettes

Imprimez toujours un échantillon sur les étiquettes que vous prévoyez d'utiliser avant d'en acheter en grande quantité.

**Remarque :** utilisez uniquement des étiquettes en papier. Les étiquettes en vinyle, spéciales pharmacie ou recto verso ne sont pas prises en charge.

Lorsque vous imprimez des étiquettes :

- Utilisez des étiquettes spécialement destinées aux imprimantes laser. Consultez le fabricant ou le revendeur, pour savoir si :
  - Les étiquettes peuvent supporter des températures allant jusqu'à 230 °C (446 °F) sans se coller, se froisser, se recourber de manière excessive ou libérer des émanations dangereuses.
  - Les parties adhésives, la face (support imprimable) et les revêtements des étiquettes peuvent supporter une pression allant jusqu'à 25 psi sans suinter, se décoller sur les bords ou libérer des émanations dangereuses.
- N'utilisez pas d'étiquettes avec support lisse.
- Utilisez des feuilles d'étiquettes entières. Les feuilles partielles risquent de provoquer un bourrage papier car les étiquettes restantes ont tendance à se décoller. Les feuilles partiellement utilisées salissent également votre imprimante et votre cartouche de toner avec de l'adhésif, annulant ainsi leur garantie respective.
- N'utilisez pas d'étiquettes dont l'adhésif est apparent.
- N'imprimez pas à moins de 1 mm (0,04 pouce) du bord de l'étiquette, des perforations ou entre les découpes de l'étiquette.
- Assurez-vous que le revêtement adhésif ne recouvre pas les bords de la feuille. Le revêtement de zone de l'adhésif doit être situé à 1 mm (0,04 pouce) minimum des bords. L'adhésif salit votre imprimante et peut entraîner l'annulation de votre garantie.
- S'il n'est pas possible d'appliquer un revêtement de zone sur l'adhésif, une bande de 2 mm (0,06 pouce) doit être détachée le long du bord d'entraînement. Veillez à utiliser de l'adhésif qui ne suinte pas.
- L'orientation portrait est recommandée, en particulier pour l'impression de codes à barres.

## Conseils sur l'utilisation du bristol

Le bristol est un support spécial, épais et monocouche. Ses caractéristiques très variables, telles que sa teneur en eau, son épaisseur et sa texture, peuvent considérablement affecter la qualité d'impression. Imprimez toujours un échantillon sur le bristol que vous prévoyez d'utiliser avant d'en acheter en grande quantité.

- Dans le menu papier, définissez l'option Type de papier sur Bristol.
- Sélectionnez le paramètre Texture du papier approprié.
- Sachez que la préimpression, la perforation et le pliage peuvent affecter de manière significative la qualité de l'impression et entraîner des problèmes de gestion ou de bourrage des supports.
- Pour savoir si le papier bristol peut supporter des températures allant jusqu'à 220 °C sans libérer d'émanations dangereuses, consultez le fabricant ou le revendeur.
- N'utilisez pas de bristol préimprimé fabriqué avec des produits chimiques susceptibles de contaminer l'imprimante. La préimpression introduit des composants semi-liquides et volatils dans l'imprimante.
- Lorsque cela est possible, nous vous recommandons d'utiliser du bristol sens machine sur largeur.

## Recommandations relatives au papier

Le choix de papier ou de supports spéciaux approprié réduit le risque de problèmes d'impression. Pour assurer une qualité d'impression maximale, imprimez sur des échantillons de papier ou de supports spéciaux que vous prévoyez d'utiliser avant d'en acheter de grandes quantités.

### Caractéristiques du papier

Les caractéristiques de papier suivantes affectent la fiabilité et la qualité de l'impression. Tenez compte de ces caractéristiques lors du choix d'un nouveau support.

#### Grammage

Les tiroirs standard de l'imprimante peuvent automatiquement charger des grammages atteignant 90 g/m<sup>2</sup>, papier de qualité sens machine sur longueur. Les tiroirs en option de l'imprimante peuvent automatiquement charger des grammages atteignant 120 g/m<sup>2</sup>, papier de qualité sens machine sur longueur. Le dispositif d'alimentation polyvalent peut automatiquement charger des grammages atteignant 163 g/m<sup>2</sup>, papier de qualité sens machine sur longueur. La rigidité des papiers dont le grammage est inférieur à 60 g/m<sup>2</sup> (16 lb) peut être insuffisante et empêcher que l'alimentation se fasse correctement, ce qui provoque des bourrages. Pour obtenir des performances optimales, utilisez du papier sens machine sur longueur de 75 g/m<sup>2</sup> (20 lb). Pour les formats inférieurs à 182 x 257 mm (7,2 x 10,1 pouces), il est conseillé d'utiliser un grammage de 90 g/m<sup>2</sup> ou supérieur.

**Remarque :** L'impression recto verso est prise en charge pour le papier de 60–90-g/m<sup>2</sup>.

#### Roulage

On appelle roulage la tendance du support à se recourber aux extrémités. Si le papier se recourbe d'une manière excessive, cela peut provoquer des problèmes d'alimentation. Cela se produit généralement lorsque le papier a transité à l'intérieur de l'imprimante, où il est exposé à des températures élevées. Stocker du papier non emballé dans des endroits chauds, humides, froids et secs, même à l'intérieur des tiroirs, peut contribuer à ce qu'il se recourbe avant l'impression, provoquant des problèmes d'alimentation.

## Lissage

Le degré de lissage du papier affecte directement la qualité de l'impression. Si le papier est trop rugueux, le toner n'est pas réparti correctement. Si le papier est trop lisse, cela peut provoquer des problèmes d'alimentation ou de qualité d'impression. Utilisez toujours des supports dont le degré de lissage est compris entre 100 et 300 points Sheffield ; néanmoins, sachez qu'un degré de lissage compris entre 150 et 200 points Sheffield permet d'obtenir un niveau de qualité optimal.

## Teneur en eau

La teneur en eau du papier affecte à la fois la qualité de l'impression et la possibilité, pour l'imprimante, d'alimenter correctement le papier. Conservez le papier dans son emballage d'origine jusqu'à l'utilisation. Vous limiterez ainsi l'exposition du papier aux variations de taux d'humidité susceptibles de réduire les performances.

Soumettez le papier aux conditions ambiantes avant de l'utiliser. Pour cela, stockez-le dans le même environnement que l'imprimante pendant 24 à 48 heures sans le sortir de son emballage. Si l'environnement de stockage ou de transport est très différent de celui de l'imprimante, prolongez ce temps d'adaptation de quelques jours. Le papier épais peut également nécessiter un temps d'adaptation plus important.

## Sens du papier

Le sens du papier correspond à l'alignement des fibres du papier sur une feuille. Vous avez le choix entre *sens machine sur longueur* (dans le sens de la longueur du papier) et *sens machine sur largeur* (dans le sens de la largeur du papier).

Pour le papier dont le grammage est compris entre 60 et 90 g/m<sup>2</sup> (16–24 lb), il est conseillé d'utiliser du papier sens machine sur longueur.

## Teneur en fibres

La plupart des papiers xérogaphiques de qualité supérieure sont constitués de bois réduit en pulpe à 100 % selon un procédé chimique. Il s'agit dans ce cas d'un papier très stable engendrant peu de problèmes d'alimentation et offrant un niveau de qualité supérieur. Le papier qui contient des fibres telles que le coton peut affecter la manipulation.

## Supports déconseillés

Les types de supports suivants sont déconseillés pour une utilisation avec l'imprimante :

- Supports traités par un procédé chimique pour permettre d'effectuer des copies sans papier carbone, également appelés papiers autocopiant (CCP) ou papiers NCR (No Carbon Required Paper).
- Supports préimprimés fabriqués avec des produits chimiques susceptibles de contaminer l'imprimante.
- Supports préimprimés susceptibles d'être affectés par la température de l'unité de fusion.
- Papiers préimprimés exigeant un repérage (emplacement d'impression précis sur la page) supérieur ou inférieur à  $\pm/_{-}2,5$  mm ( $\pm/_{-}0,10$  pouce), notamment les formulaires de reconnaissance optique des caractères (ROC)

Il est parfois possible de régler le repérage dans le logiciel pour imprimer sur les types de formulaire suivant :

- Supports couchés (de qualité effaçable), supports synthétiques et thermiques.
- Supports à bords irréguliers, supports présentant une surface rugueuse ou très texturée ou supports recourbés.
- Les papiers recyclés qui ne sont pas conformes à la norme EN 12281:2002 (Européenne)
- Supports de grammage inférieur à 60 g/m<sup>2</sup> (16 lb)
- Supports reliés

## Choix du papier

Le choix d'un support papier approprié évite les problèmes d'impression et réduit le risque de bourrages.

Pour éviter les bourrages de papier et obtenir une qualité d'impression optimale :

- Utilisez *toujours* du papier neuf en bon état.
- Avant de charger du papier, repérez la face à imprimer recommandée. Cette information est généralement indiquée sur l'emballage.
- *N'utilisez pas* de papier découpé ou rogné manuellement.
- *Ne mélangez pas* plusieurs formats, grammages ou types de papier du même bac d'alimentation, car cela provoquerait des bourrages.
- *N'utilisez pas* de papier couché à moins qu'il soit spécialement conçu pour l'impression électrophotographique.

## Sélection de formulaires préimprimés et de papier à en-tête

Conformez-vous aux instructions suivantes lorsque vous sélectionnez des formulaires préimprimés et du papier à en-tête :

- Utilisez du papier sens machine sur longueur dont le grammage est compris entre 60 et 90 g/m<sup>2</sup> (16 à 24 lb).
- Utilisez uniquement des formulaires et du papier à en-tête imprimés à l'aide d'un procédé d'impression lithographique offset ou par gravure.
- Evitez d'utiliser du papier présentant une surface rugueuse ou très texturée.

Utilisez du papier imprimé avec de l'encre résistant à la chaleur et destiné aux copieurs xérogaphiques. L'encre doit pouvoir résister à une température maximale de 230 °C sans fondre ou libérer d'émanations dangereuses. Utilisez un type d'encre non affecté par la résine du toner. Les types d'encres oxydantes ou à base d'huile répondent généralement à ces exigences, mais pas nécessairement les types d'encre latex. En cas de doute, contactez votre fournisseur de papier.

Le papier préimprimé, tel que le papier à en-tête, doit pouvoir résister à une température maximale de 230 °C sans fondre ou libérer d'émanations dangereuses.

## Utilisation de papier recyclé et d'autres papiers de bureau

- Faible teneur en eau (4 à 5 %)
- Degré de lissage adéquat (100–200 unités Sheffield ou 140–350 unités Bendtsen, Europe)

**Remarque** : certains papiers plus lisses (tels que les papiers laser premium 24 lb, 50–90 unités Sheffield) et les papiers plus rugueux (tels que les papiers chiffon premium, 200–300 unités Sheffield) ont été conçus afin d'être parfaitement pris en charge par les imprimantes laser, en dépit de la texture de leur surface. Avant d'utiliser ces types de papier, demandez conseil à votre fournisseur de papier.

- Coefficient de friction feuille à feuille approprié (0,4 à 0,6)
- Résistance suffisante à la flexion dans le sens de l'alimentation

Le papier recyclé, le papier de faible grammage (<60 g/m<sup>2</sup> [qualité 16 lb]) et/ou de faible épaisseur (<3,8 mils [0,1 mm]) et le papier découpé dans le sens machine sur largeur pour les imprimantes à alimentation portrait (ou bord court) peuvent présenter une résistance à la flexion inférieure au niveau requis pour garantir une alimentation sans encombre. Avant d'utiliser ces types de papier pour l'impression laser (électrophotographique), demandez conseil à votre fournisseur de papier. Gardez à l'esprit qu'il s'agit de recommandations générales uniquement et que même du papier affichant ces propriétés peut provoquer des problèmes d'alimentation sur une imprimante laser (par exemple, si le papier se recourbe de façon excessive dans des conditions normales d'impression).



## Stockage du papier

Suivez les recommandations ci-après afin d'éviter les bourrages et les problèmes de qualité d'impression :

- Pour un résultat optimal, stockez le papier à une température de 21°C (70°F), avec une humidité relative de 40 pour cent. La plupart des fabricants d'étiquettes recommandent d'imprimer à des températures comprises entre 18 et 24°C (65 et 75°F) avec une humidité relative de 40 à 60 pour cent.
- Stockez le papier dans des cartons, sur une palette ou une étagère plutôt que sur le sol.
- Stockez les ramettes sur une surface plane.
- Ne placez rien sur les ramettes de supports d'impression.
- Ne retirez le papier du carton ou de l'emballage que lorsque vous êtes prêt à le charger dans l'imprimante. Le carton et l'emballage contribuent à maintenir le papier, propre, sec et à plat.

## Formats, grammages et types de papiers pris en charge

### Formats de papier pris en charge

Format et dimension du papier	Bac 550 feuilles standard	Bac 550 feuilles en option	Chargeur multifonction	DAA	Vitre du scanner	Impression recto verso
<b>Carte de visite</b>	X	X	X	X	✓	X
<b>3 x 5</b>	X	X	✓ <sup>1</sup>	X	✓	X
<b>4 x 6</b>	X	X	✓ <sup>1</sup>	X	✓	X
<b>A4</b> 210 x 297 mm (8,27 x 11,7 po.)	✓	✓	✓	✓	✓	✓
<b>A5</b> 148 x 210 mm (5,83 x 8,27 po.)	✓	✓	✓	✓	✓	X
<b>A6</b> 105 x 148 mm (4,13 x 5,83 po.)	✓	X	✓	✓	✓	X
<b>JIS B5</b> 182 x 257 mm (7,17 x 10,1 po.)	✓	✓	✓	✓	✓	X
<b>Lettre</b> 215,9 x 279,4 mm (8,5 x 11 po.)	✓	✓	✓	✓	✓	✓
<b>Légal</b> 215,9 x 355,6 mm (8,5 x 14 po.)	✓	✓	✓	✓	✓	✓

<sup>1</sup> Le papier n'est pris en charge que si le paramètre Format de papier est défini sur Universel.

<sup>2</sup> Le papier n'est pris en charge pour une impression recto verso que si la largeur minimale est 210 mm (8,27 po.) et la longueur minimale de 279,4 mm (11 po.). Le plus petit format de papier universel pris en charge n'est accepté que dans le dispositif d'alimentation polyvalent.

Format et dimension du papier	Bac 550 feuilles standard	Bac 550 feuilles en option	Chargeur multifonction	DAA	Vitre du scanner	Impression recto verso
<b>Executive</b> 184,2 x 266,7 mm (7,25 x 10,5 po.)	✓	✓	✓	✓	✓	X
<b>Oficio (México)</b> 215,9 x 340,4 mm	✓	✓	✓	✓	✓	✓
<b>Folio</b> 215,9 x 330,2 mm	✓	✓	✓	✓	✓	✓
<b>Statement</b> 139,7 x 215,9 mm (5,5 x 8,5 po.)	✓	✓	✓	✓	✓	X
<b>Universel<sup>2</sup></b> 76,2 x 127 mm (3 x 5 po.) to 215,9 x 359,92 mm (8,5 x 14,17 po.)	✓	✓	✓	✓	✓	✓ <sup>2</sup>
<b>Enveloppe 7 3/4 (Monarch)</b> 98,4 x 190,5 mm (3,875 x 7,5 po.)	X	X	✓	X	✓	X
<b>Enveloppe 9</b> 98,4 x 226,1 mm	X	X	✓	X	✓	X
<b>Enveloppe 10</b> 104,8 x 241,3 mm (4,12 x 9,5 po.)	X	X	✓	X	✓	X
<b>Enveloppe DL</b> 110 x 220 mm (4,33 x 8,66 po.)	X	X	✓	X	✓	X
<b>Enveloppe C5</b> 162 x 229 mm (6,38 x 9,01 pouces)	X	X	✓	X	✓	X
<b>Enveloppe B5</b> 176 x 250 mm (6,93 x 9,84 pouces)	X	X	✓	X	✓	X
<b>Autre enveloppe</b> 85,7 x 165 mm à 215,9 x 355,6 mm (3,375 x 6,50 po. à 8,5 x 14 pouces)	X	X	✓	X	✓	X

<sup>1</sup> Le papier n'est pris en charge que si le paramètre Format de papier est défini sur Universel.

<sup>2</sup> Le papier n'est pris en charge pour une impression recto verso que si la largeur minimale est 210 mm (8,27 po.) et la longueur minimale de 279,4 mm (11 po.). Le plus petit format de papier universel pris en charge n'est accepté que dans le dispositif d'alimentation polyvalent.

## Types et grammages de papier pris en charge

**Remarque :** Les étiquettes, les transparents, les enveloppes et le papier cartonné sont toujours imprimés à une vitesse réduite.

Type de papier	Tiroir standard 550 feuilles	Bac 550 feuilles	Dispositif d'alimentation polyvalent	Mode recto verso	DAA	Vitre du scanner
Papier normal	✓	✓	✓	✓	✓	✓
Bristol	X	X	✓	X	✓	✓
Transparents	X	X	✓	X	✓	✓
Recyclé	✓	✓	✓	✓	✓	✓
Étiquettes en papier	✓	✓	✓	X	✓	✓
Papier de qualité	X	X	✓	X	✓	✓
Enveloppe*	✓	✓	✓	✓	✓	✓
Enveloppe grenée	X	X	✓	X	✓	✓
En-tête	✓	✓	✓	✓	✓	✓
Préimprimé	✓	✓	✓	✓	✓	✓
Papier couleur	✓	✓	✓	✓	✓	✓
Papier léger	✓	✓	✓	✓	✓	✓
Papier lourd	✓	✓	✓	✓	✓	✓
Rugueux/Coton	✓	✓	✓	X	✓	✓
Type perso [x]	✓	✓	✓	✓	✓	✓

<sup>1\*</sup> Utilisez des enveloppes qui restent plates lorsque vous les posez sur une table face vers le bas.

## Formats, types et grammages de papiers pris en charge par les unités de finition en option

### Formats de papier pris en charge

Format de papier	Dimensions	Unité de finition d'agrafage
A4	210 x 297 mm (8,3 x 11,7 po.)	X
A5	148 x 210 mm (5,8 x 8,3 po.)	X
A6	105 x 148 mm (4,1 x 5,8 po.)	X
JIS B5	182 x 257 mm (7,2 x 10,1 po.)	X
Lettre	216 x 279 mm (8,5 x 11 po.)	✓
Légal	216 x 356 mm (8,5 x 14 po.)	✓

Format de papier	Dimensions	Unité de finition d'agrafage
<b>Executive</b>	184 x 267 mm (7,3 x 10,5 po.)	X
<b>Oficio (Mexique)</b>	216 x 340 mm (8,5 x 13,4 po.)	✓
<b>Folio</b>	216 x 330 mm (8,5 x 13 po.)	✓
<b>Statement</b>	140 x 216 mm (5,5 x 8,5 po.)	X
<b>Universal</b>	105 x 216 mm à 216 x 356 mm (4,13 x 8,5 po. à 8,5 x 14 po.)	X
<b>Enveloppe 7 3/4 (Monarch)</b>	98 x 191 mm (3,9 x 7,5 po.)	X
<b>Enveloppe 9</b>	98 x 225 mm (3,9 x 8,9 po.)	X
<b>Enveloppe 10</b>	105 x 241 mm (4,1 x 9,5 po.)	X
<b>Enveloppe DL</b>	110 x 220 mm (4,3 x 8,7 po.)	X
<b>Enveloppe C5</b>	162 x 229 mm (6,38 x 9,01 po.)	X
<b>Enveloppe B5</b>	176 x 250 mm (6,93 x 9,84 po.)	X
<b>Autre enveloppe</b>	98 x 162 mm (3,9 x 6,4 po.) jusqu'à 176 x 250 mm (6,9 x 9,8 po.)	X

### Types et grammages de papier pris en charge



Type de papier	Unité de finition d'agrafage
<b>Papier normal</b>	✓
<b>Bristol</b>	X
<b>Transparents</b>	X
<b>Recyclé</b>	✓
<b>Étiquettes en papier</b>	✓
<b>Papier de qualité</b>	✓
<b>Enveloppe</b>	X
<b>Enveloppe grenée</b>	X
<b>En-tête</b>	✓
<b>Préimprimé</b>	✓
<b>Papier couleur</b>	✓
<b>Papier léger</b>	✓
<b>Papier lourd</b>	✓
<b>Rugueux/Coton</b>	✓
<b>Type perso [x]</b>	✓

# Impression

## Impression de formulaires et d'un document

### Impression de formulaires

Utilisez l'application Formulaires et favoris pour un accès rapide et simple aux formulaires fréquemment utilisés ou aux autres informations régulièrement imprimées. Configurez l'imprimante sur un réseau avant d'utiliser cette application. Pour plus d'informations, reportez-vous à la section « [Configuration de Forms and Favorites](#) », page 23.

- 1 Dans l'écran d'accueil de l'imprimante, accédez à :  
**Formulaires et favoris** > sélectionnez le formulaire dans la liste > entrez le nombre de copies > réglez d'autres paramètres
- 2 Appuyez sur  , ou **Envoyer** selon votre modèle d'imprimante..

### Impression d'un document

- 1 A partir du menu Papier sur le panneau de commandes de l'imprimante, définissez les paramètres Type et format de papier de manière à ce qu'ils correspondent au papier chargé.
- 2 Lancez la tâche d'impression :

#### Pour les utilisateurs Windows

- a Un document étant ouvert, cliquez sur **Fichier > Impression**.
- b Cliquez sur **Propriétés, Préférences, Options, ou Configuration**.
- c Réglez les paramètres, si nécessaire.
- d Cliquez sur **OK > Impression**.

#### Pour les utilisateurs Macintosh

- a Personnalisez les paramètres dans la boîte de dialogue Configuration page :
  - 1 Le document étant ouvert, cliquez sur **Fichier > Configuration page**.
  - 2 Choisissez le format de papier ou créez un format personnalisé correspondant au papier chargé.
  - 3 Cliquez sur **OK**.
- b Personnalisez les paramètres dans la boîte de dialogue Impression :
  - 1 Un document étant ouvert, cliquez sur **Fichier > Impression**  
Au besoin, cliquez sur le triangle de développement pour afficher davantage d'options.
  - 2 A partir de la boîte de dialogue Impression et des menus contextuels, réglez les paramètres si nécessaire.  
**Remarque** : Pour l'impression sur un type de papier spécifique, réglez les paramètres de type de papier de manière à ce qu'ils correspondent au papier chargé ou sélectionnez le tiroir ou le chargeur approprié.
  - 3 Cliquez sur **Impression**.

## Réglage de l'intensité du toner

1 Ouvrez un navigateur Web, puis tapez l'adresse IP de l'imprimante dans le champ d'adresse.

**Remarques :**

- Voir l'adresse IP de l'imprimante sur l'écran d'accueil. L'adresse IP apparaît sous la forme de quatre séries de chiffres séparées par des points, par exemple 123.123.123.123.
- Si vous utilisez un serveur proxy, désactivez-le temporairement pour charger correctement la page Web.

2 Cliquez sur **Paramètres** > **Paramètres d'impression** > **Menu qualité** > **Intensité toner**.

3 Réglez l'intensité du toner, puis cliquez sur **Envoyer**.

### A partir du panneau de commandes de l'imprimante

1 Dans l'écran d'accueil, accédez à :



> **Paramètres** > **Paramètres d'impression** > **Menu Qualité** > **Intensité toner**

2 Réglez le paramètre, puis appuyez sur **Envoyer**.

## Impression à partir d'un lecteur flash ou d'un périphérique mobile

### Impression à partir d'un lecteur flash

**Remarques :**

- Avant d'imprimer un fichier PDF chiffré, vous serez invité à entrer le mot de passe du fichier à partir du panneau de commandes de l'imprimante.
- Vous ne pouvez pas imprimer des fichiers si vous ne disposez pas des autorisations nécessaires d'impression.

1 Insérez un lecteur flash dans le port USB.



**Remarques :**

- Une icône de lecteur flash apparaît sur l'écran d'accueil de l'imprimante lorsqu'un lecteur flash est inséré.

- Si vous insérez le lecteur flash alors que l'imprimante nécessite une intervention (en cas de bouchage, par exemple), il risque d'être ignoré.
- Si vous insérez le lecteur flash pendant que l'imprimante traite d'autres travaux d'impression, le message **Occupé** s'affiche. Une fois le traitement de ces travaux d'impression terminé, vous devez afficher la liste des travaux suspendus pour imprimer des documents à partir du lecteur flash.

**Attention — Dommages potentiels :** Ne touchez pas le câble USB, les adaptateurs réseau sans fil, les prises, le périphérique mémoire ou les zones de l'imprimante indiquées lorsque des opérations d'impression, de lecture ou d'écriture sont en cours à partir du périphérique. Vous risquez de perdre des données.



- 2 Dans le panneau de commandes de l'imprimante, appuyez sur le document à imprimer.
- 3 Appuyez sur les flèches pour afficher un aperçu du document.
- 4 Utilisez **+** ou **-** pour définir le nombre de copies à imprimer, puis appuyez sur **Imprimer**.

**Remarques :**

- Ne retirez pas le lecteur flash du port USB avant que le document ne soit imprimé.
- Si vous laissez le lecteur flash dans l'imprimante après avoir quitté le premier écran du menu USB, appuyez sur **Travaux suspendus** dans l'écran d'accueil pour continuer à imprimer des fichiers depuis le lecteur flash.

## Impression à partir d'un périphérique mobile à l'aide d'AirPrint

AirPrint™ est une application d'impression mobile qui vous permet d'imprimer directement de votre iPad® (tous les modèles), iPhone® (3GS ou ultérieur) ou votre iPod touch® (3ème génération ou ultérieur) sur votre imprimante compatible AirPrint. Les imprimantes compatibles AirPrint fonctionnent avec ces appareils mobiles qui exécutent la version la plus récente d'iOS.

**Remarque :** Vérifiez que l'imprimante et le périphérique mobile partagent la même connexion réseau. Pour plus d'informations sur la configuration des paramètres sans fil de votre appareil mobile, reportez-vous à la documentation qui l'accompagne.

1 Dans l'écran d'accueil de votre appareil mobile, lancez l'application.

**Remarque :** Vous pouvez imprimer n'importe quel contenu à partir des applications Apple suivantes : iBook, Mail, Photos, Safari et certaines applications de l'App Store.

2 Sélectionnez l'élément à imprimer, puis appuyez sur .

3 Appuyez sur **Imprimer** et choisissez votre imprimante.

4 Définissez les options d'impression souhaitées, puis appuyez sur **Imprimer**.

## Impression à partir d'un périphérique mobile à l'aide de Dell Mobile Print

Vous pouvez imprimer directement d'un périphérique mobile Android (OS 2.1 ou ultérieur) sur votre imprimante à l'aide de Dell Mobile Print.

### Remarques :

- Vérifiez que l'imprimante et le périphérique mobile partagent la même connexion réseau.
- Pour plus d'informations sur la configuration des paramètres sans fil, reportez-vous à la documentation fournie avec votre périphérique mobile.

1 A partir de Google Play, téléchargez l'application Delle Mobile Print.



2 Dans l'écran d'accueil de votre périphérique mobile, appuyez sur .

3 Sélectionnez l'élément à imprimer.

Vous pouvez choisir dans la liste des applications prises en charge (notamment Calendrier, Contacts, Galerie, Google Docs, GMail, Internet, Messagerie, Documents Word, Documents Excel, Documents PowerPoint et Documents PDF).

4 Dans la boîte de dialogue d'aperçu avant impression, définissez les options d'impression et d'imprimante éventuellement requises.

**Remarque :** Si votre imprimante ne figure pas dans la liste, vérifiez les paramètres réseau de l'imprimante et du périphérique mobile afin de vous assurer qu'ils partagent le même réseau sans fil.

5 Appuyez sur **Imprimer**.

## Lecteurs flash et types de fichiers pris en charge

### Remarques :

- Les lecteurs flash USB à grande vitesse doivent prendre en charge la norme pleine vitesse. Les périphériques USB à faible vitesse ne sont pas pris en charge.
- Les lecteurs flash USB doivent prendre en charge le système de fichiers FAT (File Allocation Tables). Les lecteurs formatés avec NTFS (New Technology File System) ou n'importe quel autre système de fichiers ne sont pas pris en charge.



Lecteurs flash recommandés	Type de fichier
<p>De nombreux lecteurs flash sont testés et approuvés en vue d'une utilisation avec l'imprimante. Pour plus d'informations, consultez <a href="http://www.dell.com/support/printers">www.dell.com/support/printers</a>.</p>	<p>Documents :</p> <ul style="list-style-type: none"> <li>• .pdf</li> <li>• .xps</li> </ul> <p>Images :</p> <ul style="list-style-type: none"> <li>• .dcx</li> <li>• .gif</li> <li>• .jpeg ou .jpg</li> <li>• .bmp</li> <li>• .pcx</li> <li>• .tiff ou .tif</li> <li>• .png</li> <li>• .fls</li> </ul>

## Impression de travaux confidentiels et suspendus

### Stockage des travaux d'impression dans l'imprimante

1 A partir du panneau de commandes de l'imprimante, allez sur :



>Sécurité >Impression confidentielle >, puis sélectionnez le type de travail d'impression

Utilisation	A
PIN non valide maximum	<p>Limiter le nombre de codes PIN non valides qu'il est possible de saisir.</p> <p><b>Remarque :</b> Lorsque le nombre limite est atteint, les travaux d'impression correspondant au nom d'utilisateur et au code PIN sont supprimés.</p>
Expiration des travaux confidentiels	<p>Conserver les travaux d'impression dans l'ordinateur jusqu'à ce que vous entriez le code PIN à partir du panneau de commandes de l'imprimante.</p> <p><b>Remarque :</b> le code PIN est défini depuis l'ordinateur. Il doit comporter quatre chiffres compris entre 1 et 9.</p>
Répéter. expir. travail	<p>Imprimer et stocker les travaux d'impression dans la mémoire de l'imprimante.</p>
Vérifier expir. travail	<p>Imprimer une copie du travail d'impression tandis que les autres copies sont conservées. Cette option permet de vérifier si la première copie est satisfaisante. Le travail d'impression est automatiquement supprimé de la mémoire de l'imprimante lorsque toutes les copies sont imprimées.</p>
Différer expir. travail	<p>Stocker les travaux d'impression pour une impression ultérieure.</p> <p><b>Remarque :</b> Les travaux d'impression sont conservés jusqu'à ce que vous les supprimiez du menu Travaux suspendus.</p>

**Remarques :**

- Les travaux de type Confidentiel, Répéter, Différer et Vérifier l'impression sont supprimés si l'imprimante nécessite davantage de mémoire pour traiter des travaux suspendus supplémentaires.
- Vous pouvez configurer l'imprimante pour stocker les travaux d'impression dans sa mémoire jusqu'à ce que vous les démarriez à partir du panneau de commandes de l'imprimante.
- Tous les travaux d'impression que l'utilisateur peut lancer depuis l'imprimante sont appelés des *travaux suspendus*.

- 2 Appuyez sur **Envoyer**.

## Impression de travaux confidentiels et suspendus

**Remarque :** les travaux d'impression confidentiels et vérifiés sont automatiquement supprimés de la mémoire à la fin de l'impression. Les travaux d'impression répétés et différés sont *conservés* dans l'imprimante jusqu'à ce que vous décidiez de les supprimer.

### Pour les utilisateurs Windows

- 1 Un document étant ouvert, cliquez sur **Fichier > Impression**.
- 2 Cliquez sur **Propriétés, Préférences, Options, ou Configuration**.
- 3 Cliquez sur **Impression et conserver**.
- 4 Sélectionnez le type de travail d'impression (Confidentiel, Différer l'impression, Répéter l'impression ou Vérifier l'impression), puis attribuez un nom d'utilisateur. Pour un travail d'impression confidentiel, entrez également un code PIN à 4 chiffres.
- 5 Cliquez sur **OK** ou sur **Impression**.
- 6 A partir de l'écran d'accueil de l'imprimante, lancez le travail d'impression.
  - Pour les travaux d'impression confidentiels, accédez à :  
**Tâches suspendues > sélectionnez votre nom d'utilisateur > Travaux confidentiels > entrez le PIN > Impression**
  - Pour les autres travaux d'impression, accédez à :  
**Tâches suspendues > sélectionnez votre nom d'utilisateur > sélectionnez le travail d'impression > spécifiez le nombre de copies > Impression**

### Pour les utilisateurs Macintosh

- 1 Un document étant ouvert, cliquez sur **Fichier > Impression**  
Au besoin, cliquez sur le triangle de développement pour afficher davantage d'options.
- 2 A partir des options d'impression ou du menu contextuel Copies & pages, choisissez l'option **Routage du travail**.
- 3 Sélectionnez le type de travail d'impression (Confidentiel, Différer l'impression, Répéter l'impression ou Vérifier l'impression), puis attribuez un nom d'utilisateur. Pour un travail d'impression confidentiel, entrez également un code PIN à 4 chiffres.
- 4 Cliquez sur **OK** ou sur **Impression**.
- 5 A partir de l'écran d'accueil de l'imprimante, lancez le travail d'impression.
  - Pour les travaux d'impression confidentiels, accédez à :  
**Tâches suspendues > sélectionnez votre nom d'utilisateur > Travaux confidentiels > entrez le PIN > Impression**
  - Pour les autres travaux d'impression, accédez à :  
**Tâches suspendues > sélectionnez votre nom d'utilisateur > sélectionnez le travail d'impression > spécifiez le nombre de copies > Impression**

## Modification des paramètres d'impression confidentielle

- 1 Ouvrez un navigateur Web, puis tapez l'adresse IP de l'imprimante dans le champ d'adresse.

**Remarques :**

- Voir l'adresse IP de l'imprimante sur l'écran d'accueil. L'adresse IP apparaît sous la forme de quatre séries de chiffres séparées par des points, par exemple 123.123.123.123.
- Si vous utilisez un serveur proxy, désactivez-le temporairement pour charger correctement la page Web.

**2** Cliquez sur **Paramètres > Sécurité > Configuration des impressions confidentielles**.

**3** Modifiez les paramètres :

- Définissez un nombre maximum de tentatives de saisie du code PIN. Lorsqu'un utilisateur dépasse ce nombre de tentatives, tous ses travaux d'impression sont supprimés.
- Définissez un délai d'expiration pour les travaux d'impression confidentiels. Lorsqu'un utilisateur n'imprime pas ses travaux dans le délai imparti, ceux-ci sont supprimés.

**4** Cliquez sur **Envoyer** pour enregistrer les paramètres modifiés.

## Impression de pages d'informations

### Impression de la liste des échantillons de polices

**1** Dans l'écran d'accueil, accédez à :



> **Rapports > Imprimer polices**

**2** Appuyez sur **Polices PCL** ou **Polices PostScript**.

### Impression d'une liste des répertoires

La liste des répertoires indique toutes les ressources stockées dans une mémoire flash ou sur le disque dur de l'imprimante.

Dans l'écran d'accueil, accédez à :



> **Rapports > Imprimer répertoire**

## Annulation d'une tâche d'impression

### Annulation d'un travail d'impression depuis le panneau de commandes de l'imprimante

- 1** Appuyez sur **Annuler le travail** sur le panneau de commandes de l'imprimante, ou sur  sur le pavé numérique.
- 2** Appuyez sur le travail d'impression que vous souhaitez annuler, puis sur **Supprimer les travaux sélectionnés**.

**Remarque :** Si vous appuyez sur  sur le clavier, appuyez ensuite sur **Reprendre** pour revenir à l'écran d'accueil.

## **Annulation d'un travail d'impression depuis l'ordinateur**



### **Pour les utilisateurs de Windows**

- 1** Ouvrez le dossier Imprimantes, puis sélectionnez votre imprimante.
- 2** Dans la file d'attente d'impression, sélectionnez le travail d'impression à annuler, puis supprimez-le.

### **Pour les utilisateurs Macintosh**

- 1** Dans Préférences système du menu Pomme, naviguez jusqu'à votre imprimante.
- 2** Dans la file d'attente d'impression, sélectionnez le travail d'impression à annuler, puis supprimez-le.

## Copie

Dispositif d'alimentation automatique de documents (DAA)	Vitre du scanner
 <p>Utilisez le DAA pour les documents de plusieurs pages.</p>	 <p>Utilisez la vitre du scanner pour les pages seules, les petits éléments (comme les cartes postales ou les photos), les transparents, le papier photo ou les supports fins (tels que les coupures de magazine).</p>

## Faire des copies

### Réalisation d'une copie rapide

- 1 Chargez un document original face imprimée vers le haut, bord court d'abord dans le bac du dispositif d'alimentation automatique ou face imprimée vers le bas sur la vitre du scanner.

#### Remarques :

- Ne chargez pas de cartes postales, de photos, d'images trop petites, de transparents, de papier photo ou de supports trop fins (tels qu'une coupure de magazine) dans le bac du dispositif d'alimentation automatique. Placez ces éléments sur la vitre du scanner.
- Le voyant du dispositif d'alimentation automatique s'allume lorsque le papier est correctement chargé.

- 2 Si vous chargez un document dans le bac du dispositif d'alimentation automatique, ajustez les guides papier.

**Remarque :** Pour éviter d'obtenir une image coupée, vérifiez que le format du document original et de la copie sont identiques.

- 3 Appuyez sur la touche  du panneau de commandes de l'imprimante.

### Copie à l'aide du DAA

- 1 Chargez un document original face imprimée vers le haut, bord court d'abord dans le bac du dispositif d'alimentation automatique.

**Remarques :**

- Ne chargez pas de cartes postales, de photos, d'images trop petites, de transparents, de papier photo ou de supports trop fins (tels qu'une coupure de magazine) dans le bac du dispositif d'alimentation automatique. Placez ces éléments sur la vitre du scanner.
- Le voyant du dispositif d'alimentation automatique s'allume lorsque le papier est correctement chargé.

2 Ajustez les guide-papier.

3 Dans l'écran d'accueil, accédez à :

**Copie** > spécifiez les paramètres de copie > **Copier**

## Copie à partir de la vitre du scanner

1 Posez un document sur la vitre du scanner dans le coin supérieur gauche.

2 Dans l'écran d'accueil, accédez à :

**Copie** > spécifiez les paramètres de copie > **Copier**

Si vous souhaitez numériser plusieurs pages, placez la page suivante sur la vitre du scanner et appuyez sur **Numériser la page suivante**.

3 Appuyez sur **Terminer le travail**.

## Copie de photos

1 Placez une photo face imprimée vers le bas, sur la vitre du scanner et dans l'angle supérieur gauche.

2 Dans l'écran d'accueil, accédez à :

**Copie** > **Contenu** > **Photo** > 

3 A partir du menu Source de contenu, accédez à :

**Photo/Film** >  > **Copier**

**Remarque :** Si vous souhaitez copier d'autres photos, placez la photo suivante sur la vitre du scanner et appuyez sur **Numériser la page suivante**.

4 Appuyez sur **Terminer le travail**.

## Des copies sur des supports spéciaux

### Copie sur transparents

1 Chargez un document original face imprimée vers le haut, bord court d'abord dans le bac du dispositif d'alimentation automatique ou face imprimée vers le bas sur la vitre du scanner.

**Remarques :**

- Ne chargez pas de cartes postales, de photos, d'images trop petites, de transparents, de papier photo ou de supports trop fins (tels qu'une coupure de magazine) dans le bac du dispositif d'alimentation automatique. Placez ces éléments sur la vitre du scanner.

- Le voyant du dispositif d'alimentation automatique s'allume lorsque le papier est correctement chargé.

2 Dans l'écran d'accueil, accédez à :

**Copie > Copier à partir de** > sélectionnez le format du document d'origine document > 

3 Accédez à :

**Copier vers** > sélectionnez le bac contenant les transparents > **Copier**

Si aucun bac ne contient de transparents, accédez à :

**Chargeur manuel** >  > sélectionnez le format des transparents >  > **Transparent** > 

4 Chargez les transparents dans le chargeur multifonction et appuyez sur **Copier**.

## Copie sur du papier à en-tête

1 Chargez un document original face imprimée vers le haut, bord court d'abord dans le bac du dispositif d'alimentation automatique ou face imprimée vers le bas sur la vitre du scanner.

### Remarques :

- Ne chargez pas de cartes postales, de photos, d'images trop petites, de transparents, de papier photo ou de supports trop fins (tels qu'une coupure de magazine) dans le bac du dispositif d'alimentation automatique. Placez ces éléments sur la vitre du scanner.
- Le voyant du dispositif d'alimentation automatique s'allume lorsque le papier est correctement chargé.

2 Si vous chargez un document dans le bac du dispositif d'alimentation automatique, ajustez les guides papier.

3 Dans l'écran d'accueil, accédez à :

**Copier > Copier à partir de** > sélectionnez le format du document d'origine document > 

4 Accédez à :

**Copier vers** > sélectionnez le bac contenant le papier à en-tête > **Copier**

5 Si aucun bac ne prend en charge le papier à en-tête, accédez à :

**Chargeur manuel** > sélectionnez le format du papier à en-tête > **Papier à en-tête**

6 Chargez le papier à en-tête face vers le haut en introduisant le bord supérieur dans le chargeur multifonction, puis appuyez sur **Copier**.

## Personnalisation des paramètres de copie

### Copie dans un autre format

1 Chargez un document original face imprimée vers le haut, bord court d'abord dans le bac du dispositif d'alimentation automatique ou face imprimée vers le bas sur la vitre du scanner.

### Remarques :

- Ne chargez pas de cartes postales, de photos, d'images trop petites, de transparents, de papier photo ou de supports trop fins (tels qu'une coupure de magazine) dans le bac du dispositif d'alimentation automatique. Placez ces éléments sur la vitre du scanner.

- Le voyant du dispositif d'alimentation automatique s'allume lorsque le papier est correctement chargé.
- 2 Si vous chargez un document dans le bac du dispositif d'alimentation automatique, ajustez les guides papier.

3 Dans l'écran d'accueil, accédez à :

**Copier > Copier à partir de** > sélectionnez le format du document d'origine document > 

4 Accédez à :

**Copier vers** > sélectionnez un nouveau format pour la copie >  > **Copier**

## Copie avec sélection du tiroir pour le papier

1 Chargez un document original face imprimée vers le haut, bord court d'abord dans le bac du dispositif d'alimentation automatique ou face imprimée vers le bas sur la vitre du scanner.

### Remarques :

- Ne chargez pas de cartes postales, de photos, d'images trop petites, de transparents, de papier photo ou de supports trop fins (tels qu'une coupure de magazine) dans le bac du dispositif d'alimentation automatique. Placez ces éléments sur la vitre du scanner.
- Le voyant du dispositif d'alimentation automatique s'allume lorsque le papier est correctement chargé.

2 Si vous chargez un document dans le bac du dispositif d'alimentation automatique, ajustez les guides papier.

3 Dans l'écran d'accueil, accédez à :

**Copier > Copier à partir de** > sélectionnez le format du document d'origine document > 

4 Accédez à :

**Copier vers** > sélectionnez le bac contenant le type de papier à utiliser > 

5 Appuyez sur **Copier**.

## Copie de formats de papier différents

Pour copier des documents d'origine de formats différents, servez-vous du DAA (dispositif d'alimentation automatique). Selon les formats de papier chargés et le paramétrage des options « Copier vers » et « Copier à partir de », chaque copie est soit imprimée sur des pages de différents formats (exemple 1), soit mises à l'échelle pour être imprimées sur un seul et même format (exemple 2).

### Exemple 1 : Copie sur plusieurs formats de papier

1 Chargez un document original face imprimée vers le haut, bord court d'abord dans le bac du dispositif d'alimentation automatique ou face imprimée vers le bas sur la vitre du scanner.

### Remarques :

- Ne chargez pas de cartes postales, de photos, d'images trop petites, de transparents, de papier photo ou de supports trop fins (tels qu'une coupure de magazine) dans le bac du dispositif d'alimentation automatique. Placez ces éléments sur la vitre du scanner.
- Le voyant du dispositif d'alimentation automatique s'allume lorsque le papier est correctement chargé.

2 Si vous chargez un document dans le bac du dispositif d'alimentation automatique, ajustez les guides papier.



3 Dans l'écran d'accueil, accédez à :

**Copie > Copier à partir de > Formats différents >** 

4 Accédez à :

**Copier vers > Adaptation automatique du format >**  **> Copier**

Le scanner identifie les différents formats de papier à mesure qu'ils sont numérisés. Les copies sont imprimées sur des pages de formats différents, en fonction des formats des pages du document original.

### Exemple 2 : Copie sur un seul format de papier

1 Chargez un document original face imprimée vers le haut, bord court d'abord dans le bac du dispositif d'alimentation automatique ou face imprimée vers le bas sur la vitre du scanner.

#### Remarques :

- Ne chargez pas de cartes postales, de photos, d'images trop petites, de transparents, de papier photo ou de supports trop fins (tels qu'une coupure de magazine) dans le bac du dispositif d'alimentation automatique. Placez ces éléments sur la vitre du scanner.
- Le voyant du dispositif d'alimentation automatique s'allume lorsque le papier est correctement chargé.

2 Si vous chargez un document dans le bac du dispositif d'alimentation automatique, ajustez les guides papier.

3 Dans l'écran d'accueil, accédez à :

**Copie > Copier à partir de > Formats différents >** 

4 Accédez à :

**Copier vers > Lettre >**  **> Copier**

Le scanner identifie les différents formats des pages à mesure qu'ils sont numérisés, puis les adapte pour les imprimer sur le format de papier sélectionné.

### Copie sur les deux faces du papier (recto verso)

1 Chargez un document original face imprimée vers le haut, bord court d'abord dans le bac du dispositif d'alimentation automatique ou face imprimée vers le bas sur la vitre du scanner.

#### Remarques :

- Ne chargez pas de cartes postales, de photos, d'images trop petites, de transparents, de papier photo ou de supports trop fins (tels qu'une coupure de magazine) dans le bac du dispositif d'alimentation automatique. Placez ces éléments sur la vitre du scanner.
- Le voyant du dispositif d'alimentation automatique s'allume lorsque le papier est correctement chargé.

2 Si vous chargez un document dans le bac du dispositif d'alimentation automatique, ajustez les guides papier.

3 Dans l'écran d'accueil, accédez à :

**Copie >Faces (recto verso)** > sélectionnez la méthode recto verso voulu.

**Remarque :** Dans la méthode recto verso, le premier chiffre représente les faces des documents d'origine et le second, les faces de la copie. Par exemple, sélectionnez « 1 recto verso sur deux pages » si vous avez des originaux en recto verso et que vous désirez obtenir des copies recto verso.

4 Appuyez sur  >**Copier**.

## Réduction ou agrandissement de copies

Cette option vous permet de réduire ou d'agrandir le document, de 25 à 400 % de sa taille d'origine.



1 Chargez un document original face imprimée vers le haut, bord court d'abord dans le bac du dispositif d'alimentation automatique ou face imprimée vers le bas sur la vitre du scanner.

**Remarques :**

- Ne chargez pas de cartes postales, de photos, d'images trop petites, de transparents, de papier photo ou de supports trop fins (tels qu'une coupure de magazine) dans le bac du dispositif d'alimentation automatique. Placez ces éléments sur la vitre du scanner.
- Le voyant du dispositif d'alimentation automatique s'allume lorsque le papier est correctement chargé.

2 Si vous chargez un document dans le bac du dispositif d'alimentation automatique, ajustez les guides papier.

3 Dans l'écran d'accueil, appuyez sur **Copier**.

4 Dans la zone Mettre à l'échelle, appuyez sur  pour réduire la valeur de 1 % et sur  pour l'augmenter de 1 % si vous appuyez sur « Copier vers » ou sur « Copier à partir de » après avoir défini manuellement le paramètre Mettre à l'échelle, la valeur de mise à l'échelle est de nouveau définie sur Auto.

**Remarque :** Auto correspond au paramètre usine. Ceci ajuste automatiquement l'image numérisée du document d'origine au format du papier sur lequel vous imprimez.

5 Appuyez sur **Copier**.

## Réglage de la qualité de la copie

1 Chargez un document original face imprimée vers le haut, bord court d'abord dans le bac du dispositif d'alimentation automatique ou face imprimée vers le bas sur la vitre du scanner.



**Remarques :**

- Ne chargez pas de cartes postales, de photos, d'images trop petites, de transparents, de papier photo ou de supports trop fins (tels qu'une coupure de magazine) dans le bac du dispositif d'alimentation automatique. Placez ces éléments sur la vitre du scanner.
- Le voyant du dispositif d'alimentation automatique s'allume lorsque le papier est correctement chargé.

2 Si vous chargez un document dans le bac du dispositif d'alimentation automatique, ajustez les guides papier.

3 Dans l'écran d'accueil, accédez à :

**Copie >Contenu**

- 4 Appuyez sur le bouton qui correspond le mieux au type de contenu du document que vous copiez.
- **Texte** : le document d'origine contient essentiellement du texte ou des illustrations.
  - **Texte/Photo** : le document d'origine associe du texte, des graphiques et des photos.
  - **Photo** : le document d'origine comporte essentiellement une photo ou une image.
  - **Graphique** : le document original comporte essentiellement des graphiques professionnels, tels que des diagrammes à secteurs, des diagrammes à barres et des animations.
- 5 Appuyez sur .
- 6 Appuyez sur le bouton qui correspond le mieux à la source du contenu du document que vous copiez.
- **Laser couleur** : le document d'origine a été imprimé à l'aide d'une imprimante laser couleur.
  - **Jet d'encre** : le document d'origine a été imprimé à l'aide d'une imprimante jet d'encre.
  - **Magazine** : le document d'origine est extrait d'un magazine.
  - **Presse** : le document d'origine a été imprimé à l'aide d'une presse à imprimer.
  - **Laser Noir et blanc** : le document d'origine a été imprimé à l'aide d'une imprimante laser monochrome.
  - **Photo/Film** : le document d'origine est une photo tirée d'un film.
  - **Journal** : le document d'origine est extrait d'un journal.
  - **Autre** : le document d'origine a été imprimé à l'aide d'une autre imprimante ou d'une imprimante inconnue.
- 7 Appuyez sur  >Copier.

## Assemblage des copies

Lorsque vous imprimez un document en plusieurs exemplaires, vous pouvez choisir d'imprimer chaque exemplaire en suivant l'ordre des pages (assemblées) ou d'imprimer les copies par groupes de pages (non assemblées).



- 1 Chargez un document original face imprimée vers le haut, bord court d'abord dans le bac du dispositif d'alimentation automatique ou face imprimée vers le bas sur la vitre du scanner.

### Remarques :

- Ne chargez pas de cartes postales, de photos, d'images trop petites, de transparents, de papier photo ou de supports trop fins (tels qu'une coupure de magazine) dans le bac du dispositif d'alimentation automatique. Placez ces éléments sur la vitre du scanner.
  - Le voyant du dispositif d'alimentation automatique s'allume lorsque le papier est correctement chargé.
- 2 Si vous chargez un document dans le bac du dispositif d'alimentation automatique, ajustez les guides papier.
- 3 Dans l'écran d'accueil, accédez à :

**Copie** > saisissez le nombre d'exemplaires >**Assembler** > sélectionnez l'ordre voulu pour les pages >  >**Copier**

## Insertion de feuilles de séparation entre les copies

- 1 Chargez un document original face imprimée vers le haut, bord court d'abord dans le bac du dispositif d'alimentation automatique ou face imprimée vers le bas sur la vitre du scanner.

### Remarques :

- Ne chargez pas de cartes postales, de photos, d'images trop petites, de transparents, de papier photo ou de supports trop fins (tels qu'une coupure de magazine) dans le bac du dispositif d'alimentation automatique. Placez ces éléments sur la vitre du scanner.
- Le voyant du dispositif d'alimentation automatique s'allume lorsque le papier est correctement chargé.

- 2 Si vous chargez un document dans le bac du dispositif d'alimentation automatique, ajustez les guides papier.

- 3 Dans l'écran d'accueil, accédez à :

### Copier >Options avancées >Séparateur

**Remarque :** Choisissez le paramètre d'assemblage 1,2,3 - 1,2,3 pour insérer des feuilles de séparation entre les copies. Avec le paramètre d'assemblage 1,1,1 - 2,2,2, les feuilles de séparation sont ajoutées à la fin du travail d'impression. Pour plus d'informations, reportez-vous à la section [« Assemblage des copies », page 91](#).

- 4 Sélectionnez l'une des options suivantes :

- **Entre les copies**
- **Entre les travaux**
- **Entre les pages**
- **Désactivé**

- 5 Appuyez sur  >Copier.

## Copie de plusieurs pages sur une feuille

Pour économiser du papier, vous pouvez copier 2 ou 4 pages d'un document de plusieurs pages sur une seule feuille de papier.

### Remarques :

- Le format de papier doit être le suivant : Lettre, Légal, A4 ou JIS B5.
- Veillez à définir le format de la copie sur 100 %.

- 1 Chargez un document original face imprimée vers le haut, bord court d'abord dans le bac du dispositif d'alimentation automatique ou face imprimée vers le bas sur la vitre du scanner.

### Remarques :

- Ne chargez pas de cartes postales, de photos, d'images trop petites, de transparents, de papier photo ou de supports trop fins (tels qu'une coupure de magazine) dans le bac du dispositif d'alimentation automatique. Placez ces éléments sur la vitre du scanner.
- Le voyant du dispositif d'alimentation automatique s'allume lorsque le papier est correctement chargé.

- 2 Si vous chargez un document dans le bac du dispositif d'alimentation automatique, ajustez les guides papier.

3 Dans l'écran d'accueil, accédez à :

**Copie >Options avancées >Economiseur de papier > sélectionnez la sortie voulue >  >Copier**

**Remarque :** Si l'Economiseur de papier est désactivé, l'option Imprimer les bordures de page n'est pas disponible.

## Création d'un travail de copie personnalisé

Le travail de copie personnalisé sert à associer plusieurs groupes de documents d'origine à un seul travail de copie. Vous pouvez numériser chaque groupe en utilisant des paramètres de travail différents. Lorsqu'un travail de copie est envoyé et que l'option Travail personnalisé est activée, le scanner numérise le premier groupe de documents en utilisant les paramètres fournis, puis le groupe suivant en utilisant soit les mêmes paramètres, soit d'autres paramètres.

La définition d'un groupe dépend de la source de numérisation :

- Si vous numérisez un document sur la vitre du scanner, le groupe se compose alors d'une page.
- Si vous numérisez plusieurs pages à l'aide du DAA, un groupe se compose alors de toutes les pages numérisées jusqu'à ce que le DAA soit vide.
- Si vous numérisez une page à l'aide du DAA, le groupe se compose alors d'une seule page.

Par exemple :

1 Chargez un document original face imprimée vers le haut, bord court d'abord dans le bac du dispositif d'alimentation automatique ou face imprimée vers le bas sur la vitre du scanner.

**Remarques :**

- Ne chargez pas de cartes postales, de photos, d'images trop petites, de transparents, de papier photo ou de supports trop fins (tels qu'une coupure de magazine) dans le bac du dispositif d'alimentation automatique. Placez ces éléments sur la vitre du scanner.
- Le voyant du dispositif d'alimentation automatique s'allume lorsque le papier est correctement chargé.

2 Si vous chargez un document dans le bac du dispositif d'alimentation automatique, ajustez les guides papier.

3 Dans l'écran d'accueil, accédez à :

**Copie >Options avancées >Travail personnalisé >Activé >  >Copier**

**Remarque :** Lorsque le DAA arrive à la fin d'un groupe, l'écran de numérisation apparaît.

4 Chargez le document suivant face imprimée vers le haut, bord court d'abord dans le DAA, ou face imprimée vers le bas sur la vitre du scanner, puis appuyez sur **Numériser depuis le dispositif d'alimentation automatique** ou **Numériser depuis le scanner à plat**.

**Remarque :** Modifiez les paramètres de numérisation, le cas échéant.

5 Si vous devez numériser un autre document, recommencez la même procédure. Sinon, appuyez sur **Terminer le travail**.

## Disposition d'informations sur les copies

### Insertion d'un en-tête ou d'un pied de page sur les pages

- 1 Chargez un document original face imprimée vers le haut, bord court d'abord dans le bac du dispositif d'alimentation automatique ou face imprimée vers le bas sur la vitre du scanner.

**Remarques :**

- Ne chargez pas de cartes postales, de photos, d'images trop petites, de transparents, de papier photo ou de supports trop fins (tels qu'une coupure de magazine) dans le bac du dispositif d'alimentation automatique. Placez ces éléments sur la vitre du scanner.
- Le voyant du dispositif d'alimentation automatique s'allume lorsque le papier est correctement chargé.

- 2 Si vous chargez un document dans le dispositif d'alimentation automatique, ajustez les guide-papier.

- 3 Dans l'écran d'accueil, accédez à :

**Copie > Options avancées > En-tête/pied de page** > sélectionnez l'emplacement voulu pour l'en-tête ou le pied de page > sélectionnez le type d'en-tête ou pied de page souhaité.

- 4 Saisissez les informations appropriées en fonction de l'en-tête ou du pied de page, puis appuyez sur **Terminé**.

- 5 Appuyez sur , puis sur .

### Placement d'un message de fond de page sur chaque page

Vous pouvez placer un message de fond de page sur chaque page. Les options de message sont Urgent, Confidentiel, Copie, Personnalisé ou Brouillon.

- 1 Chargez un document original face imprimée vers le haut, bord court d'abord dans le bac du dispositif d'alimentation automatique ou face imprimée vers le bas sur la vitre du scanner.

**Remarques :**

- Ne chargez pas de cartes postales, de photos, d'images trop petites, de transparents, de papier photo ou de supports trop fins (tels qu'une coupure de magazine) dans le bac du dispositif d'alimentation automatique. Placez ces éléments sur la vitre du scanner.
- Le voyant du dispositif d'alimentation automatique s'allume lorsque le papier est correctement chargé.

- 2 Si vous chargez un document dans le bac du dispositif d'alimentation automatique, ajustez les guides papier.

- 3 Dans l'écran d'accueil, accédez à :

**Copie > Options avancées > Fond de page** > sélectionnez le message de fond > **Terminé > Copier**.

## Annulation d'une copie

### Annulation d'un travail de copie alors que le document d'origine est dans le dispositif d'alimentation automatique

Lorsque le dispositif d'alimentation automatique commence à traiter un document, appuyez sur **Annuler le travail** sur le panneau de commande de l'imprimante.

### Annulation d'une copie alors que les pages sont copiées à l'aide de la vitre du scanner

Sur l'écran d'accueil, appuyez sur **Annuler le travail**.

**Annulation** apparaît à l'écran. Une fois le travail annulé, l'écran de copie apparaît.

### Annulation d'une copie pendant l'impression des pages

- 1 Appuyez sur **Annuler le travail** sur le panneau de commandes de l'imprimante, ou sur  sur le pavé numérique.
- 2 Appuyez sur le travail que vous souhaitez annuler, puis sur **Supprimer les travaux sélectionnés**.

**Remarque** : Si vous appuyez sur  sur le clavier, appuyez ensuite sur **Reprendre** pour revenir à l'écran d'accueil.

## Présentation des options de copie

### Copier à partir de

Cette option ouvre un écran dans lequel vous pouvez sélectionner le format de papier du document d'origine.

- Appuyez sur le format de papier correspondant au document d'origine.
- Pour copier un document d'origine contenant différents formats de papier de même largeur, appuyez sur **Formats différents**.
- Pour configurer la détection automatique du format du document, appuyez sur **Détection automatique de format**.

### Copier vers



Cette option permet d'afficher un écran sur lequel vous pouvez saisir le format et le type de papier d'impression pour vos copies.

- Appuyez sur le format et le type de papier correspondant au papier chargé.
- Si les paramètres de « Copier de » et « Copier vers » diffèrent, l'imprimante règle automatiquement le paramètre de mise à l'échelle pour adapter le format.

- Si le type ou le format de papier sur lequel vous souhaitez effectuer la copie n'est pas chargé dans un des tiroirs, appuyez sur **Chargeur manuel** et insérez le papier manuellement dans le chargeur multifonction.
- Lorsque « Copie vers » est paramétré sur Adaptation auto du format, chaque copie correspond au format de papier du document d'origine. Si un format de papier correspondant n'est pas chargé dans un des tiroirs, le message **Format de papier introuvable** s'affiche et vous êtes invité à charger du papier dans un tiroir ou dans le chargeur multifonction.

## Mettre à l'échelle

Cette option vous permet de réduire ou d'agrandir le document, de 25 à 400 % de sa taille d'origine. Vous pouvez également définir une échelle automatique.

- Lorsque vous effectuez une copie vers un format de papier différent (par exemple, du format Légal au format Lettre), définissez les formats de papier « Copier à partir de » ou « Copier vers » sur une valeur automatique pour adapter l'échelle de l'image numérisée au format du document d'origine.
- Pour augmenter ou diminuer la valeur de 1 %, appuyez sur  ou  sur le panneau de commandes de l'imprimante. Pour augmenter ou diminuer la valeur de manière continue, maintenez le bouton enfoncé pendant quelques secondes.

## Intensité

Cette option permet de régler l'intensité lumineuse (plus clair ou plus sombre) des copies par rapport aux documents originaux.

## Côtés (recto/verso)

Cette option vous permet d'effectuer des copies recto ou recto verso d'un document imprimé recto ou recto verso.

## Assembler

Cette option permet d'imprimer les pages d'un travail d'impression dans un ordre défini, lors de l'impression de plusieurs exemplaires de ce document.

## Copies

Cette option vous permet de définir le nombre de copies à imprimer.

## Contenu

Cette option vous permet de définir le type et la source du document original.

Les types de contenu suivants sont disponibles :

- **Texte** : le document d'origine contient essentiellement du texte ou des illustrations.
- **Texte/Photo** : le document d'origine associe du texte, des graphiques et des photos.
- **Photo** : le document d'origine comporte essentiellement une photo ou une image.
- **Graphique** : le document original comporte essentiellement des graphiques professionnels, tels que des diagrammes à secteurs, des diagrammes à barres et des animations.



Les sources de contenu suivantes sont disponibles :

- **Laser couleur** : le document d'origine a été imprimé à l'aide d'une imprimante laser couleur.
- **Jet d'encre** : le document d'origine a été imprimé à l'aide d'une imprimante jet d'encre.
- **Magazine** : le document d'origine est extrait d'un magazine.
- **Brochure** : le document d'origine est extrait d'une brochure.
- **Laser Noir et blanc** : le document d'origine a été imprimé à l'aide d'une imprimante laser monochrome.
- **Photo/Film** : le document d'origine est une photo tirée d'un film.
- **Journal** : le document d'origine est extrait d'un journal.
- **Autre** : le document d'origine a été imprimé à l'aide d'une autre imprimante ou d'une imprimante inconnue.

## Enregistrer comme raccourci

Cette option permet d'enregistrer les paramètres actuels en tant que raccourci en leur attribuant un numéro.



## Utilisation des options avancées

Sélectionnez l'un des paramètres suivants :

- **Traitement avancé image** : cette option permet d'ajuster les paramètres Retrait arrière-plan, Equilibre des couleurs, Suppression couleur, Contraste, Qualité JPEG, Image miroir, Image négative, Numériser bord à bord, Détails des ombres et Netteté avant de numériser le document.
- **Travail personnalisé** : combine plusieurs numérisations en une seule.
- **Suppression des bords** : élimine les traces ou les marques autour des bords d'un document. Vous pouvez supprimer une zone régulière autour des quatre côtés du papier ou choisir un bord spécifique. L'option Suppression des bords supprime tout ce qui se trouve dans la zone sélectionnée, en ne laissant rien dans cette partie de la numérisation.
- **Journal de transmission** : imprime le journal de transmission ou le journal des erreurs de transmission.
- **Réglage de l'inclinaison du DAA** : redresse les images numérisées qui sont légèrement inclinées à leur sortie du bac DAA.

**Remarque** : Cette option n'est prise en charge que sur certains modèles d'imprimante.

## Envoi d'e-mails

Dispositif d'alimentation automatique de documents (DAA)	Vitre du scanner
 <p>Utilisez le DAA pour les documents de plusieurs pages.</p>	 <p>Utilisez la vitre du scanner pour les pages seules, les petits éléments (comme les cartes postales ou les photos), les transparents, le papier photo ou les supports fins (tels que les coupures de magazine).</p>

Vous pouvez utiliser l'imprimante pour envoyer des documents scannés à un ou plusieurs destinataires par courrier électronique de différentes façons. Vous pouvez saisir l'adresse e-mail, utiliser un numéro de raccourci ou utiliser le carnet d'adresses.

## Configuration de l'imprimante pour l'envoi d'e-mails

### Configuration de la fonction d'e-mail

1 Ouvrez un navigateur Web, puis tapez l'adresse IP de l'imprimante dans le champ d'adresse.

**Remarques :**

- L'adresse IP de l'imprimante est affichée sur l'écran d'accueil. L'adresse IP apparaît sous la forme de quatre séries de chiffres séparées par des points, par exemple 123.123.123.123.
- Si vous utilisez un serveur proxy, désactivez-le temporairement pour charger correctement la page Web.

2 Cliquez sur **Paramètres > Paramètres messagerie/FTP > Paramètres de courrier électronique**.

3 Entrez les informations appropriées, puis cliquez sur **Envoyer**.

### Configuration des paramètres de courrier électronique

1 Ouvrez un navigateur Web, puis tapez l'adresse IP de l'imprimante dans le champ d'adresse.

**Remarques :**

- Voir l'adresse IP de l'imprimante sur l'écran d'accueil. L'adresse IP apparaît sous la forme de quatre séries de chiffres séparées par des points, par exemple 123.123.123.123.

- Si vous utilisez un serveur proxy, désactivez-le temporairement pour charger correctement la page Web.

2 Cliquez sur **Paramètres > Paramètres messagerie/FTP > Paramètres de courrier électronique**.

3 Entrez les informations appropriées, puis cliquez sur **Envoyer**.

## Création d'un raccourci pour envoyer un e-mail

### Création d'un raccourci de messagerie à l'aide d'Embedded Web Server

1 Ouvrez un navigateur Web, puis tapez l'adresse IP de l'imprimante dans le champ d'adresse.

**Remarques :**

- Voir l'adresse IP de l'imprimante sur l'écran d'accueil. L'adresse IP apparaît sous la forme de quatre séries de chiffres séparées par des points, par exemple 123.123.123.123.
- Si vous utilisez un serveur proxy, désactivez-le temporairement pour charger correctement la page Web.

2 Cliquez sur **Paramètres**.

3 Dans la colonne Autres paramètres, cliquez sur **Gérer les raccourcis >> Configuration des raccourcis de messagerie**.

4 Tapez un nom unique pour le destinataire, puis saisissez son adresse électronique. Si vous saisissez plusieurs adresses, séparez-les à l'aide d'une virgule (,).

5 Cliquez sur **Ajouter**.

### Création d'un raccourci pour le courrier électronique à l'aide du panneau de commandes de l'imprimante

1 Dans l'écran d'accueil, accédez à :

**Email > Destinataire** > saisir l'adresse email

Pour créer un groupe de destinataires, appuyez sur **Adresse suivante**, puis saisissez l'adresse électronique du destinataire suivant.

2 Appuyez sur **Objet**, saisissez l'objet du courrier électronique, puis appuyez sur **Terminé**.

3 Appuyez sur **Message**, saisissez votre message, puis appuyez sur **Terminé**.

4 Réglez les paramètres de messagerie.

**Remarque :** Si vous modifiez les paramètres alors que le raccourci de courrier électronique a déjà été créé, les paramètres ne sont pas enregistrés.

5 Appuyez sur .

6 Entrez un nom unique pour le raccourci, puis appuyez sur **Terminé**.

7 Assurez-vous que le nom du raccourci est correct, puis appuyez sur **OK**.

Si le nom du raccourci n'est pas correct, appuyez sur **Annuler**, puis entrez à nouveau l'information.

**Remarques :**

- Le nom du raccourci apparaît sur l'icône de raccourcis des courriers électroniques sur l'écran d'accueil de l'imprimante.
- Vous pouvez utiliser le raccourci pour envoyer un autre document par courrier électronique avec les mêmes paramètres.

## Envoi d'un document par e-mail

Vous pouvez utiliser l'imprimante pour envoyer des documents scannés à un ou plusieurs destinataires par courrier électronique de différentes façons. Vous pouvez saisir l'adresse e-mail, utiliser un numéro de raccourci ou utiliser le carnet d'adresses. Vous pouvez aussi utiliser l'application MyShortcut ou Multi Send à partir de l'écran d'accueil de l'imprimante. Pour plus d'informations, reportez-vous à la section [« Activation des applications d'écran d'accueil », page 23](#).

## Envoi d'un email à partir du panneau de commandes de l'imprimante

- 1 Chargez un document original face imprimée vers le haut, bord court d'abord dans le bac du dispositif d'alimentation automatique ou face imprimée vers le bas sur la vitre du scanner.

**Remarques :**

- Ne chargez pas de cartes postales, de photos, d'images trop petites, de transparents, de papier photo ou de supports trop fins (tels qu'une coupure de magazine) dans le bac du dispositif d'alimentation automatique. Placez ces éléments sur la vitre du scanner.
- Le voyant du dispositif d'alimentation automatique s'allume lorsque le papier est correctement chargé.

- 2 Si vous chargez un document dans le bac du dispositif d'alimentation automatique, ajustez les guides papier.

**Remarque :** Pour éviter d'obtenir une image coupée, vérifiez que le format du document original et de la copie sont identiques.

- 3 Dans l'écran d'accueil, accédez à :

**Destinataire(s) >de l'e-mail**

- 4 Entrez l'adresse e-mail ou appuyez sur la touche # du pavé numérique, puis entrez le numéro de raccourci.

**Remarques :**

- Pour saisir d'autres destinataires, appuyez sur **Adresse suivante** et entrez l'adresse ou le numéro de raccourci que vous souhaitez ajouter.
- Vous pouvez également entrer une adresse email à partir du carnet d'adresses.

- 5 Appuyez sur **Terminé >Envoyer**.

## Envoi d'un e-mail à l'aide d'un numéro de raccourci

- 1 Chargez un document original face imprimée vers le haut, bord court d'abord dans le bac du dispositif d'alimentation automatique ou face imprimée vers le bas sur la vitre du scanner.

**Remarques :**

- Ne chargez pas de cartes postales, de photos, d'images trop petites, de transparents, de papier photo ou de supports trop fins (tels qu'une coupure de magazine) dans le bac du dispositif d'alimentation automatique. Placez ces éléments sur la vitre du scanner.
- Le voyant du dispositif d'alimentation automatique s'allume lorsque le papier est correctement chargé.

2 Si vous chargez un document dans le bac du dispositif d'alimentation automatique, ajustez les guides papier.

3 Appuyez sur #, entrez le numéro de raccourci à l'aide du pavé numérique, puis appuyez sur .

**Remarque :** Pour saisir d'autres destinataires, appuyez sur **Adresse suivante** et entrez l'adresse ou le numéro de raccourci que vous souhaitez ajouter.

4 Appuyez sur **Envoyer**.

## Envoi d'un email à l'aide du carnet d'adresses

1 Chargez un document original face imprimée vers le haut, bord court d'abord dans le bac du dispositif d'alimentation automatique ou face imprimée vers le bas sur la vitre du scanner.

**Remarques :**

- Ne chargez pas de cartes postales, de photos, d'images trop petites, de transparents, de papier photo ou de supports trop fins (tels qu'une coupure de magazine) dans le bac du dispositif d'alimentation automatique. Placez ces éléments sur la vitre du scanner.
- Le voyant du dispositif d'alimentation automatique s'allume lorsque le papier est correctement chargé.

2 Si vous chargez un document dans le bac du dispositif d'alimentation automatique, ajustez les guides papier.

3 Dans l'écran d'accueil, accédez à :

**Destinataire(s) >de l'e-mail** >  > saisissez le nom du destinataire >**Rechercher**

4 Appuyez sur le nom des destinataires.

**Remarque :** Pour saisir d'autres destinataires, appuyez sur **Adresse suivante**, puis entrez l'adresse ou le numéro de raccourci à ajouter, ou effectuez une recherche dans le carnet d'adresses.

5 Touchez **Terminé**.

## Personnaliser les paramètres d'un e-mail

### Ajout de l'objet et du message d'un e-mail

1 Chargez un document original face imprimée vers le haut, bord court d'abord dans le bac du dispositif d'alimentation automatique ou face imprimée vers le bas sur la vitre du scanner.

**Remarques :**

- Ne chargez pas de cartes postales, de photos, d'images trop petites, de transparents, de papier photo ou de supports trop fins (tels qu'une coupure de magazine) dans le bac du dispositif d'alimentation automatique. Placez ces éléments sur la vitre du scanner.

- Le voyant du dispositif d'alimentation automatique s'allume lorsque le papier est correctement chargé.
- 2 Si vous chargez un document dans le bac du dispositif d'alimentation automatique, ajustez les guides papier.
  - 3 Dans l'écran d'accueil, accédez à :  
**Courrier électronique >Destinataire >** saisissez l'adresse email **>Terminé.**
  - 4 Appuyez sur **Objet**, tapez l'objet du courrier, puis appuyez sur **Terminé.**
  - 5 Appuyez sur **Message**, entrez votre message, puis appuyez sur **Terminé.**

## Modification du type de fichier de sortie

- 1 Chargez un document original face imprimée vers le haut, bord court d'abord dans le bac du dispositif d'alimentation automatique ou face imprimée vers le bas sur la vitre du scanner.

### Remarques :

- Ne chargez pas de cartes postales, de photos, d'images trop petites, de transparents, de papier photo ou de supports trop fins (tels qu'une coupure de magazine) dans le bac du dispositif d'alimentation automatique. Placez ces éléments sur la vitre du scanner.
  - Le voyant du dispositif d'alimentation automatique s'allume lorsque le papier est correctement chargé.
- 2 Si vous chargez un document dans le bac du dispositif d'alimentation automatique, ajustez les guides papier.
  - 3 Dans l'écran d'accueil, accédez à :  
**Courrier électronique >Destinataire >** saisissez l'adresse électronique **>Terminé >Envoyer en tant que.**
  - 4 Appuyez sur le bouton qui représente le type de fichier que vous voulez envoyer.
    - **PDF** : crée un seul fichier de plusieurs pages.
    - **PDF sécurisé** : crée un PDF crypté qui protège le contenu du fichier contre toute tentative d'accès non autorisé.
    - **TIFF** : crée des fichiers multiples ou uniques. Si l'option TIFF multipage est désactivée dans le menu Paramètres d'Embedded Web Server, TIFF enregistre une page par fichier. La taille de fichier est généralement supérieure à celle d'un JPEG équivalent.
    - **JPEG** : crée et joint un fichier distinct pour chaque page du document d'origine, lisible par la plupart des navigateurs Web et des programmes graphiques.
    - **XPS** : crée un seul fichier XPS (XML Paper Specification en anglais) de plusieurs pages, lisible par une visionneuse ouvrant le document dans une fenêtre Internet Explorer et par .Net Framework, ou en téléchargeant une autre visionneuse autonome.
  - 5 Appuyez sur  **>Envoyer.**

**Remarque** : si vous avez sélectionné PDF sécurisé, il vous sera demandé à deux reprises d'entrer votre mot de passe.

## Annulation d'un e-mail

- Lorsque vous utilisez le dispositif d'alimentation automatique, appuyez sur **Annuler le travail** lorsque **Numérisation** apparaît.
- Lorsque vous utilisez la vitre du scanner, appuyez sur **Annuler le travail** lorsque **Numérisation** ou **Numériser la page suivante / Terminer le travail** apparaît.

## Présentation des options de courrier électronique

### Destinataire(s)

Cette option vous permet d'entrer le destinataire de votre e-mail. Vous pouvez entrer plusieurs adresses email.

### Objet

Cette option vous permet de saisir l'objet de votre e-mail.

### Message

Cette option vous permet de saisir un message qui accompagnera le fichier joint numérisé que vous voulez envoyer.

### Nom du fichier

Cette option vous permet de personnaliser le nom du fichier joint.

### Format d'origine

Cette option vous permet de définir le format des documents à envoyer par e-mail. Lorsque l'option Format d'origine est définie sur Tailles composées, vous pouvez numériser un document d'origine contenant des formats de papier composés (pages au format Lettre et Légal).

### Intensité

Cette option permet de régler l'intensité lumineuse (plus clair ou plus sombre) des documents que vous numérisez par rapport au document d'origine.

### Résolution

Cette option permet de régler la qualité d'impression de votre e-mail. Le fait d'élever la résolution graphique augmente la taille du fichier de courrier électronique et le temps requis pour la numérisation du document original. La diminution de la résolution d'image réduit la taille du fichier.

### Envoyer en tant que

Cette option permet de définir le type de sortie de l'image numérisée.

Sélectionnez l'une des options suivantes :

- **PDF** : pour créer un seul fichier de plusieurs pages.

**Remarque** : PDF correspond au paramètre usine.

- **PDF sécurisé** : pour créer un fichier PDF crypté qui protège le contenu du fichier contre toute tentative d'accès non autorisée.

- **TIFF** : pour créer des fichiers multiples ou un fichier unique. Si l'option TIFF multipage est désactivée dans le menu Paramètres d'Embedded Web Server, TIFF enregistre une page par fichier. La taille de fichier est généralement supérieure à celle d'un JPEG équivalent.
- **JPEG** : pour créer et joindre un fichier distinct pour chaque page de votre document d'origine.
- **XPS** : pour créer un seul fichier XPS de plusieurs pages.

## Contenu

Cette option vous permet de définir le type et la source du document original.

Les types de contenu suivants sont disponibles :

- **Texte** : le document d'origine contient essentiellement du texte ou des illustrations.
- **Texte/Photo** : le document d'origine associe du texte, des graphiques et des photos.
- **Photo** : le document d'origine comporte essentiellement une photo ou une image.
- **Graphique** : le document original comporte essentiellement des graphiques professionnels, tels que des diagrammes à secteurs, des diagrammes à barres et des animations.

Les sources de contenu suivantes sont disponibles :

- **Laser couleur** : le document d'origine a été imprimé à l'aide d'une imprimante laser couleur.
- **Jet d'encre** : le document d'origine a été imprimé à l'aide d'une imprimante jet d'encre.
- **Magazine** : le document d'origine est extrait d'un magazine.
- **Brochure** : le document d'origine est extrait d'une brochure.
- **Laser Noir et blanc** : le document d'origine a été imprimé à l'aide d'une imprimante laser monochrome.
- **Photo/Film** : le document d'origine est une photo tirée d'un film.
- **Journal** : le document d'origine est extrait d'un journal.
- **Autre** : le document d'origine a été imprimé à l'aide d'une autre imprimante ou d'une imprimante inconnue.

## Format d'impression

Cette option permet de modifier les paramètres suivants :

- **Faces (recto verso)** : indique si le document d'origine est un document recto (imprimé sur une seule face) ou recto verso (imprimé sur les deux faces du papier). Ce paramètre identifie également les documents à numériser pour les inclure dans le courrier électronique.
- **Orientation** : indique l'orientation du document original, puis modifie les paramètres Faces (Recto verso) et Reliure afin qu'ils correspondent à l'orientation.
- **Reliure** : indique si le document d'origine est relié dans le sens de la longueur ou de la largeur.

## Aperçu de la numérisation

Cette option permet d'afficher la première page de l'image avant de l'inclure dans l'e-mail. Une fois la première page numérisée, la numérisation s'interrompt et un aperçu apparaît.

**Remarque** : Cette option s'affiche uniquement lorsque l'imprimante est équipée d'un disque dur.



## Utilisation des options avancées



Sélectionnez l'un des paramètres suivants :

- **Traitement avancé image** : cette option permet d'ajuster les paramètres Retrait arrière-plan, Equilibre des couleurs, Suppression couleur, Contraste, Qualité JPEG, Image miroir, Image négative, Numériser bord à bord, Détails des ombres et Netteté avant l'envoi du document par e-mail.
- **Travail personnalisé** : combine plusieurs numérisations en une seule.
- **Suppression des bords** : élimine les traces ou les marques autour des bords d'un document. Vous pouvez choisir d'éliminer une zone équivalente autour des quatre côtés du papier ou sélectionner un bord particulier. L'option Suppression des bords supprime tout ce qui se trouve dans la zone sélectionnée sans rien laisser dans cette partie de la numérisation.
- **Journal de transmission** : imprime le journal de transmission ou le journal des erreurs de transmission.
- **Réglage de l'inclinaison du DAA** : redresse les images numérisées qui sont légèrement inclinées à leur sortie du bac DAA.

**Remarque** : Cette option n'est prise en charge que sur certains modèles d'imprimante.

## Envoi d'une télécopie

**Remarque :** Les options de télécopie peuvent ne pas être disponibles sur tous les modèles d'imprimante.

Dispositif d'alimentation automatique de documents (DAA)	Vitre du scanner
 <p>Utilisez le DAA pour les documents de plusieurs pages.</p>	 <p>Utilisez la vitre du scanner pour les pages seules, les petits éléments (comme les cartes postales ou les photos), les transparents, le papier photo ou les supports fins (tels que les coupures de magazine).</p>

## Configuration de l'imprimante en télécopieur

**⚠ MISE EN GARDE—RISQUE D'ELECTROCUTION :** Pendant un orage violent, n'utilisez pas la fonction de télécopie. Pendant un orage violent, n'installez pas ce produit, n'effectuez aucun branchement électrique (fonction de télécopie) ni téléphonique.

### Remarques :

- Les méthodes de connexion suivantes ne s'appliquent que dans certains pays ou régions.
- Lors de la configuration initiale de l'imprimante, décochez la case Télécopie et toute autre fonction que vous souhaitez configurer plus tard, puis appuyez sur **Continuer**.
- Le voyant clignotera en rouge si la fonction Télécopie est activée mais n'est pas correctement installée.

**Attention — Dommages potentiels :** Pendant l'envoi ou la réception d'une télécopie, ne touchez ni les câbles, ni la zone de l'imprimante illustrée.



## Configuration initiale du télécopieur

De nombreux pays et régions exigent que les télécopies sortantes contiennent les informations suivantes dans la marge supérieure ou inférieure de chaque page transmise ou sur la première page de la transmission : nom du télécopieur (identification de l'entreprise, d'une autre entité ou de la personne qui envoie le message) et numéro de télécopie (numéro de téléphone du télécopieur, de l'entreprise, de l'entité ou de la personne qui envoie le message).

Pour saisir les informations relatives à la configuration initiale de votre télécopieur, utilisez le panneau de commandes de l'imprimante ou votre navigateur afin d'accéder à l'Embedded Web Server, puis ouvrez le menu Paramètres.

**Remarque :** Si vous ne disposez pas d'un environnement TCP/IP, utilisez le panneau de commandes de l'imprimante pour entrer les informations relatives à la configuration de votre télécopieur.

### Utilisation du panneau de commandes de l'imprimante pour configurer le télécopieur

Lorsque vous allumez l'imprimante pour la première fois, une série d'écrans de démarrage s'affichent. Si l'imprimante est équipée de la fonctionnalité de télécopie, les écrans Nom du télécopieur et Numéro de télécopie apparaissent :

- 1 Dans l'écran Nom du télécopieur :
  - a Entrez le nom qui figurera sur toutes les télécopies émises.
  - b Entrez le nom du télécopieur, puis appuyez sur **Envoyer**.
- 2 Dans l'écran Numéro de télécopie, saisissez le numéro de télécopie, puis appuyez sur **Envoyer**.

### Utilisation de l'Embedded Web Server pour configurer le télécopieur

- 1 Ouvrez un navigateur Web, puis tapez l'adresse IP de l'imprimante dans le champ d'adresse.

**Remarques :**

- Voir l'adresse IP de l'imprimante sur l'écran d'accueil. L'adresse IP apparaît sous la forme de quatre séries de chiffres séparées par des points, par exemple 123.123.123.123.
- Si vous utilisez un serveur proxy, désactivez-le temporairement pour charger correctement la page Web.

- 2 Cliquez sur **Paramètres >> Paramètres de télécopie >> Configuration télécopie analogique**.
- 3 Dans le champ Nom du télécopieur, entrez le nom qui figurera sur toutes les télécopies émises.
- 4 Dans le champ Numéro de télécopie, entrez le numéro de télécopie de l'imprimante.
- 5 Cliquez sur **Envoyer**.

## Choix de la connexion du télécopieur

### Scénario 1 : Ligne téléphonique standard

#### Configuration 1 : L'imprimante est connectée à une ligne de télécopie dédiée

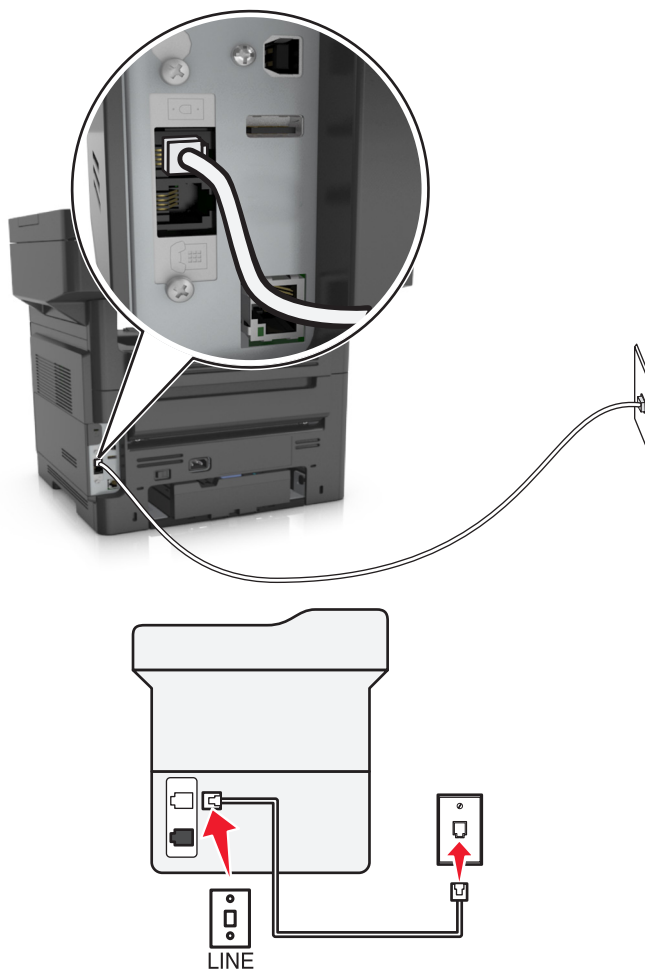



#### Connexion :

- 1 Branchez une extrémité du cordon téléphonique fourni avec l'imprimante sur son port .
- 2 Branchez l'autre extrémité du cordon téléphonique sur une prise téléphonique analogique murale active.

#### Conseils pour cette configuration :

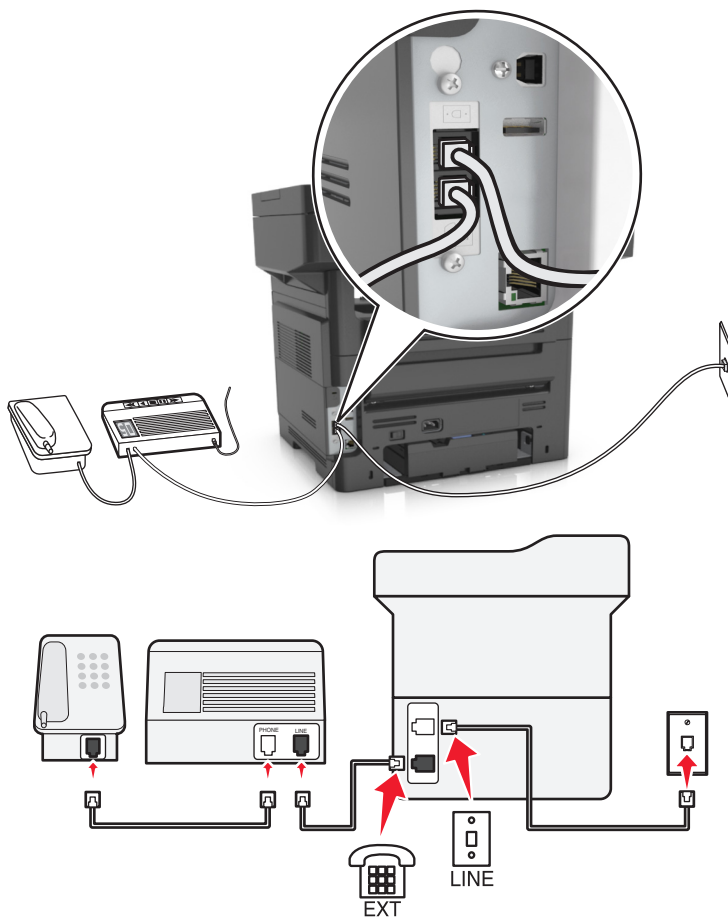
- Vous pouvez définir l'imprimante pour recevoir les télécopies automatiquement (Réponse auto activée) ou manuellement (Réponse auto désactivée).
- Si vous souhaitez recevoir les télécopies automatiquement (Réponse auto activée), définissez l'imprimante pour qu'elle décroche après n'importe quel nombre de sonneries.

**Configuration 2 : L'imprimante partage la ligne avec un répondeur****Connecté à la même prise murale téléphonique****Connexion :**

- 1 Branchez une extrémité du cordon téléphonique fourni avec l'imprimante sur son port .
- 2 Branchez l'autre extrémité du cordon téléphonique sur une prise téléphonique analogique murale active.
- 3 Branchez le répondeur au port  de l'imprimante.

### Connecté à différentes prises murales

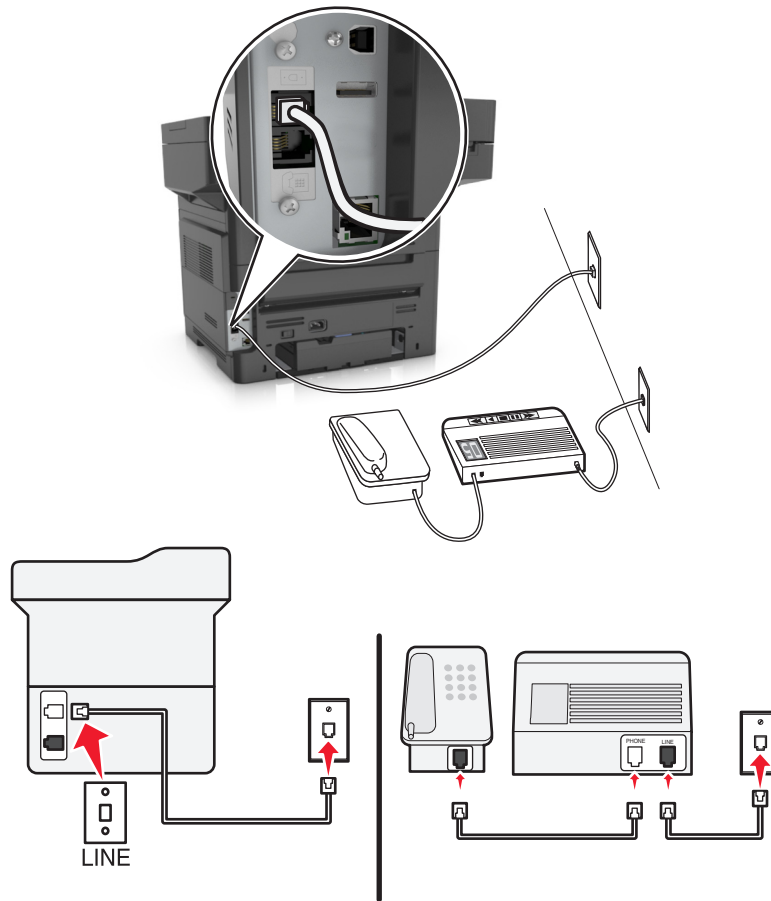

#### Connexion :

- 1 Branchez une extrémité du cordon téléphonique fourni avec l'imprimante sur son port .
- 2 Branchez l'autre extrémité du cordon téléphonique sur une prise téléphonique analogique murale active.



#### Conseils pour cette configuration :

- Si votre ligne ne compte qu'un seul numéro de téléphone, vous devez configurer l'imprimante pour recevoir les télécopies automatiquement (Réponse auto. activée).
- Configurez l'imprimante pour qu'elle décroche au bout de deux sonneries de plus après le répondeur. Par exemple, si le répondeur répond aux appels après quatre sonneries, configurez l'imprimante pour répondre après six sonneries. Ainsi, le répondeur répond aux appels en premier et vos appels vocaux sont reçus. Si l'appel est une télécopie, l'imprimante détecte le signal de télécopie sur la ligne et prend l'appel.
- Si vous êtes abonné à un service de détection de sonnerie distinctive fourni par votre opérateur téléphonique, vérifiez que vous avez défini la sonnerie appropriée de l'imprimante. Sinon, elle ne recevra pas les télécopies même si vous l'avez configurée pour la réception automatique de télécopies.

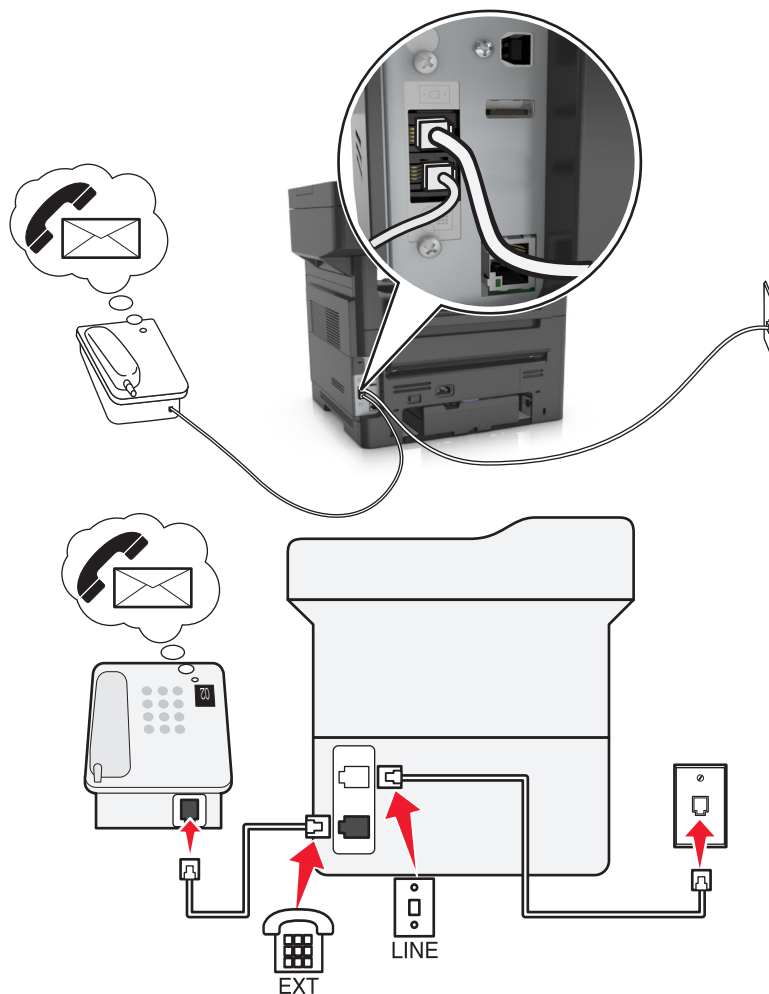
### Configuration 3 : L'imprimante partage la ligne avec un téléphone abonné à un service de messagerie vocale



#### Connexion :

- 1 Branchez une extrémité du cordon téléphonique fourni avec l'imprimante sur son port .
- 2 Branchez l'autre extrémité du cordon téléphonique sur une prise téléphonique analogique murale active.
- 3 Branchez le téléphone au port  de l'imprimante.

#### Conseils pour cette configuration :

- Cette configuration fonctionne mieux si vous êtes abonné à un service de détection de sonnerie distinctive. Si tel est le cas, vérifiez que vous avez défini la sonnerie appropriée de l'imprimante. Sinon, elle ne recevra pas les télécopies même si vous l'avez configurée pour la réception automatique de télécopies.
- Si votre ligne ne compte qu'un seul numéro de téléphone, vous devez configurer l'imprimante pour recevoir les télécopies manuellement (Réponse auto. désactivée).

Lorsque vous répondez au téléphone et que vous entendez des tonalités de télécopie, appuyez sur **\*9\*** ou sur le code de décrochage manuel du téléphone pour recevoir la télécopie.

- Vous pouvez également définir l'imprimante pour recevoir les télécopies automatiquement (Réponse auto activée), mais vous devez désactiver le service de messagerie vocale lorsque vous attendez une télécopie. Ce paramètre fonctionne mieux si vous utilisez la messagerie vocale plus souvent que le télécopieur.

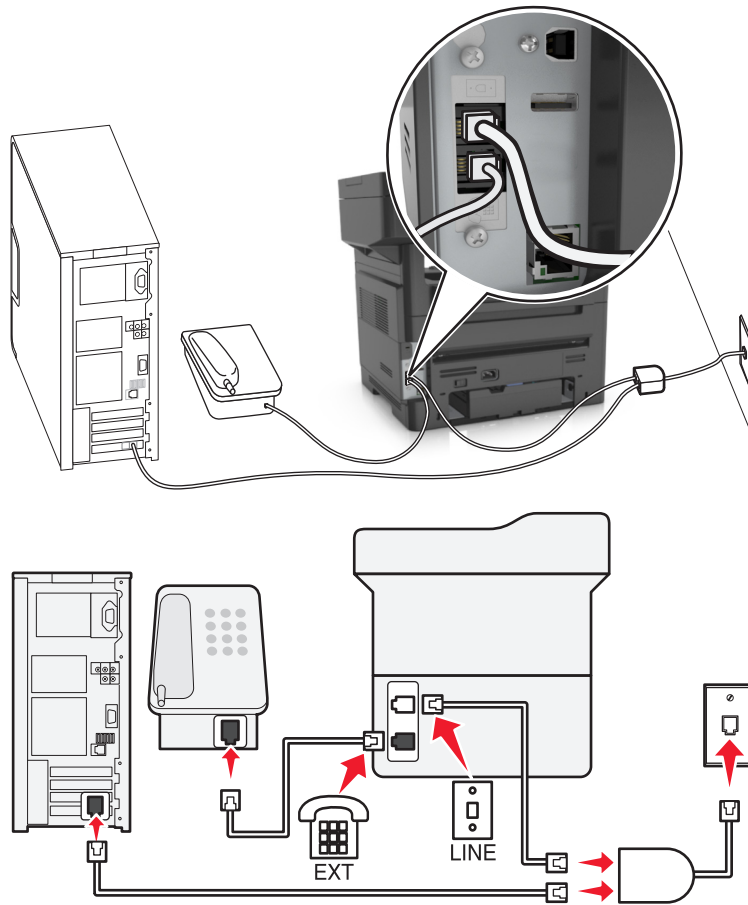

## Scénario 2 : DSL (Digital Subscriber Line)



Une ligne ADSL partage votre téléphone normal en deux canaux : voix et Internet. Les signaux de téléphone et de télécopie passent par le canal vocal tandis que les signaux Internet passent par l'autre canal. Ainsi, vous pouvez utiliser la même ligne pour les appels vocaux analogiques (notamment les télécopies) et l'accès numérique à Internet.

Pour réduire les interférences entre les deux canaux et garantir une connexion de qualité, vous devez installer un filtre ADSL pour les périphériques analogiques (télécopieur, téléphone, répondeur) dans votre réseau. Les interférences provoquent du bruit et créent des éléments statiques sur le téléphone. Elles occasionnent des télécopies de mauvaise qualité (voire un échec) pour l'imprimante et ralentissent la connexion Internet sur votre ordinateur.

Pour installer un filtre pour l'imprimante :

- 1 Connectez le port de téléphone du filtre ADSL à la prise murale.
- 2 Branchez une extrémité du cordon téléphonique fourni avec l'imprimante sur son port . Branchez l'autre extrémité sur le port de téléphone du filtre DSL.
- 3 Pour continuer à utiliser un ordinateur afin d'accéder à Internet, connectez l'ordinateur au port DSL HPN du filtre ADSL.
- 4 Pour connecter un téléphone à l'imprimante, retirez toute fiche d'adaptation du port  de l'imprimante, puis branchez le téléphone sur le port.



### Scénario 3 : Service téléphonique VoIP

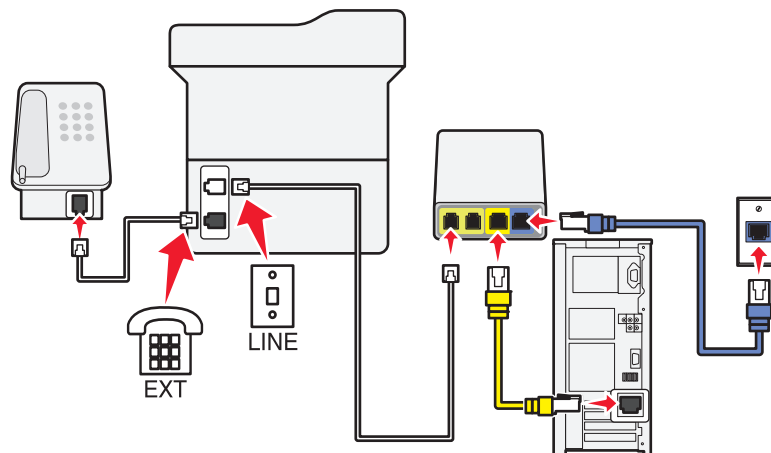

#### Connexion :

- 1 Branchez une extrémité du câble téléphonique sur le port  de l'imprimante.
- 2 Branchez l'autre extrémité du câble sur le port appelé **Phone Line 1** (Ligne téléphonique 1) ou **Phone Port** (Port de téléphone) sur l'adaptateur VoIP.

Le port appelé **Phone Line 2** (Ligne téléphonique 2) ou **Fax Port** (Port de télécopie) n'est pas toujours actif. Vous devrez peut-être payer des frais supplémentaires à votre fournisseur VoIP si vous souhaitez activer le deuxième port de téléphone.

- 3 Enlevez le bouchon de protection du port  de l'imprimante, puis branchez le téléphone sur le port.

**Conseils pour cette installation :**

- Pour vérifier que le port de téléphone situé sur l'adaptateur VoIP est actif, branchez-y un téléphone analogique, puis écoutez la tonalité. Si vous entendez la tonalité, le port est actif.
- Si vous avez besoin de deux ports pour vos périphériques et que vous ne souhaitez pas payer des frais supplémentaires, ne branchez pas l'imprimante dans le deuxième port de téléphone. Vous pouvez utiliser un répartiteur téléphonique. Branchez le répartiteur téléphonique sur le port **Phone Line 1** (Ligne téléphonique 1) ou **Phone Port** (Port de téléphone), puis branchez l'imprimante et le téléphone sur le répartiteur.

Vérifiez que vous utilisez un répartiteur téléphonique et *non* un séparateur de lignes. Pour vérifier que vous utilisez le bon répartiteur, branchez-y un téléphone analogique, puis écoutez la tonalité.

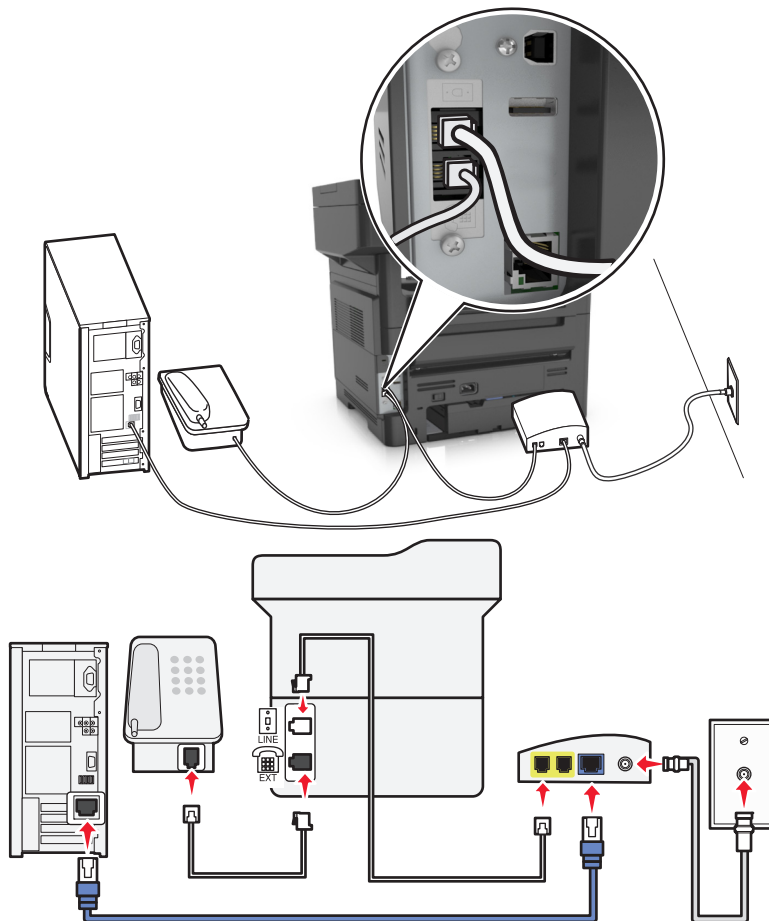
**Scénario 4 : Service téléphonique numérique via un fournisseur de services par câble****Configuration 1 : L'imprimante est connectée au modem câblé**

- 1 Branchez une extrémité du cordon téléphonique fourni avec l'imprimante sur son port .
- 2 Branchez l'autre extrémité du câble sur le port appelé **Phone Line 1** (Ligne téléphonique 1) ou **Phone Port** (Port de téléphone) sur le modem câblé.



**Remarque :** Le port libellé **Phone Line 2** (Ligne téléphonique 2) ou **Fax Port** (Port de télécopie) n'est pas toujours actif. Les fournisseurs VoIP facturent parfois des frais supplémentaires pour l'activation d'un second port de téléphone.

- 3 Branchez votre téléphone analogique sur le port  de l'imprimante.

**Remarques :**

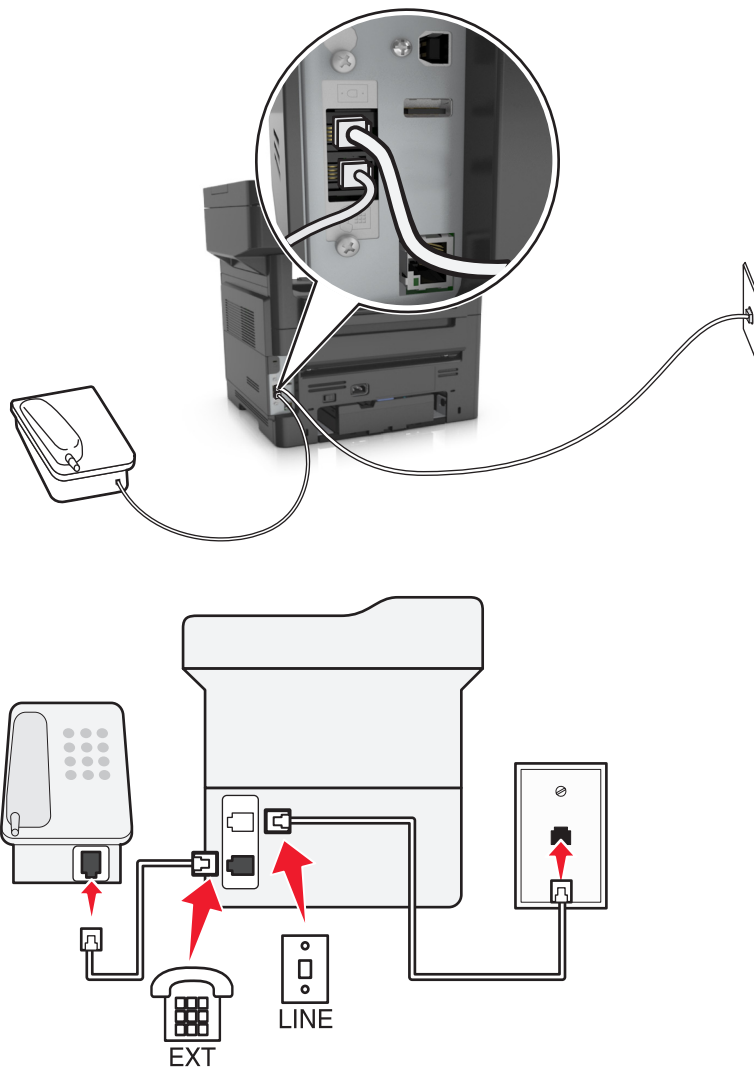
- Pour vérifier que le port de téléphone situé sur le modem câblé est actif, branchez un téléphone analogique sur le port de téléphone, puis écoutez la tonalité. Si vous entendez la tonalité, le port est actif.
- Si vous avez besoin de deux ports de téléphone pour vos périphériques et que vous ne souhaitez pas payer des frais supplémentaires, ne branchez pas l'imprimante dans le deuxième port de téléphone. Vous pouvez utiliser un répartiteur téléphonique. Branchez le répartiteur téléphonique sur le port **Phone Line 1** (Ligne téléphonique 1) ou **Phone Port** (Port de téléphone), puis branchez l'imprimante et le téléphone sur le répartiteur.
- Vérifiez que vous utilisez un répartiteur téléphonique et *non* un séparateur de lignes. Pour vérifier que vous utilisez le bon répartiteur, branchez-y un téléphone analogique, puis écoutez la tonalité.

**Configuration 2 : L'imprimante est branchée sur une prise murale. Le modem câblé est installé dans un autre endroit.**



- 1 Branchez une extrémité du cordon téléphonique fourni avec l'imprimante sur son port .
- 2 Branchez l'autre extrémité du câble téléphonique sur une prise téléphonique analogique murale active.
- 3 Branchez votre téléphone analogique sur le port  de l'imprimante.

**Scénario 5 : Pays ou régions où les prises murales et fiches téléphoniques sont différentes.**

Dans certains pays ou régions, les connecteurs des prises téléphoniques murales sont différents de ceux fournis avec l'imprimante. La prise murale standard adoptée dans la plupart des pays ou régions est la prise RJ-11 (Registered Jack-11). Votre imprimante est livrée avec une prise RJ-11 et un cordon avec connecteur RJ-11.

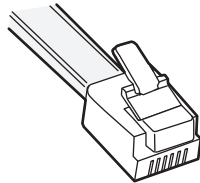
Si la prise murale ou les équipements installés dans vos locaux ne sont pas compatibles avec ce type de branchement, vous devez utiliser un adaptateur téléphonique. Si l'adaptateur approprié à votre pays ou votre région n'est pas fourni avec l'imprimante, vous devez l'acheter séparément.



Une prise adaptateur est parfois installée sur le port  de l'imprimante. Si vous utilisez un adaptateur téléphonique ou un autre dispositif avec un schéma électrique en cascade ou en série, ne retirez pas la prise adaptateur du  port de l'imprimante.

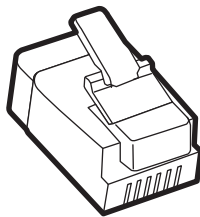

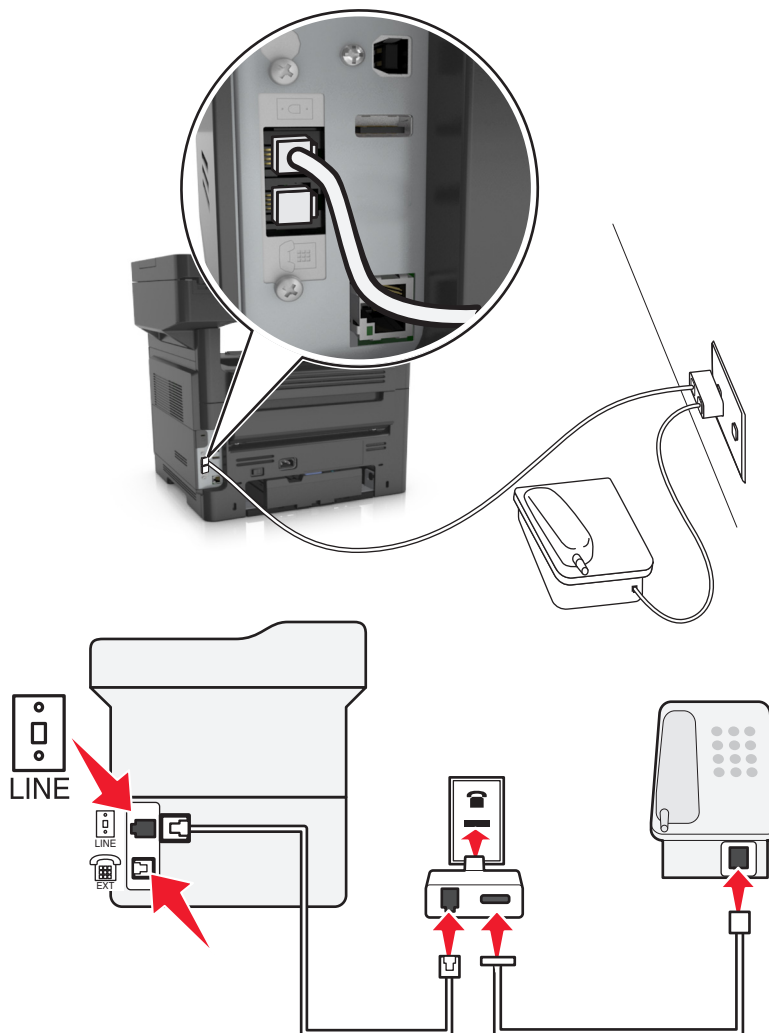

## Connexion de l'imprimante à une prise murale non RJ-11



- 1 Branchez une extrémité du cordon téléphonique fourni avec l'imprimante sur son port LINE .
- 2 Connectez l'autre extrémité du câble à l'adaptateur RJ-11, puis l'adaptateur à la prise murale.
- 3 Si vous souhaitez connecter un autre périphérique (téléphone ou répondeur) à la même prise murale, et si le connecteur du périphérique n'est pas de type RJ 11, branchez-le directement sur l'adaptateur téléphonique.

### Remarques :

- Le  port de l'imprimante peut être équipé d'une prise adaptateur à utiliser avec l'adaptateur. *Ne retirez pas la prise du port  de l'imprimante.*
- Dans certains pays ou régions, l'imprimante peut être livrée sans adaptateur téléphonique ou prise adaptateur.

## Connexion de l'imprimante à une prise murale en Allemagne

Les prises murales allemandes disposent de deux types de ports. Les ports N sont destinés aux télécopieurs, modems et répondeurs. Le port F est réservé aux téléphones.

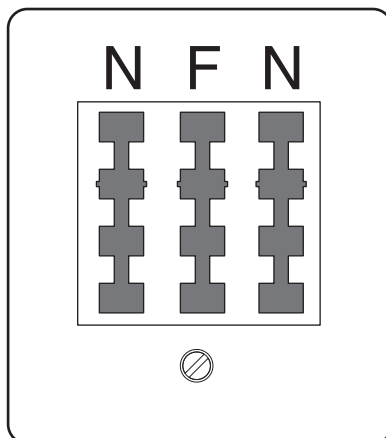

Connectez l'imprimante à n'importe quel port N.

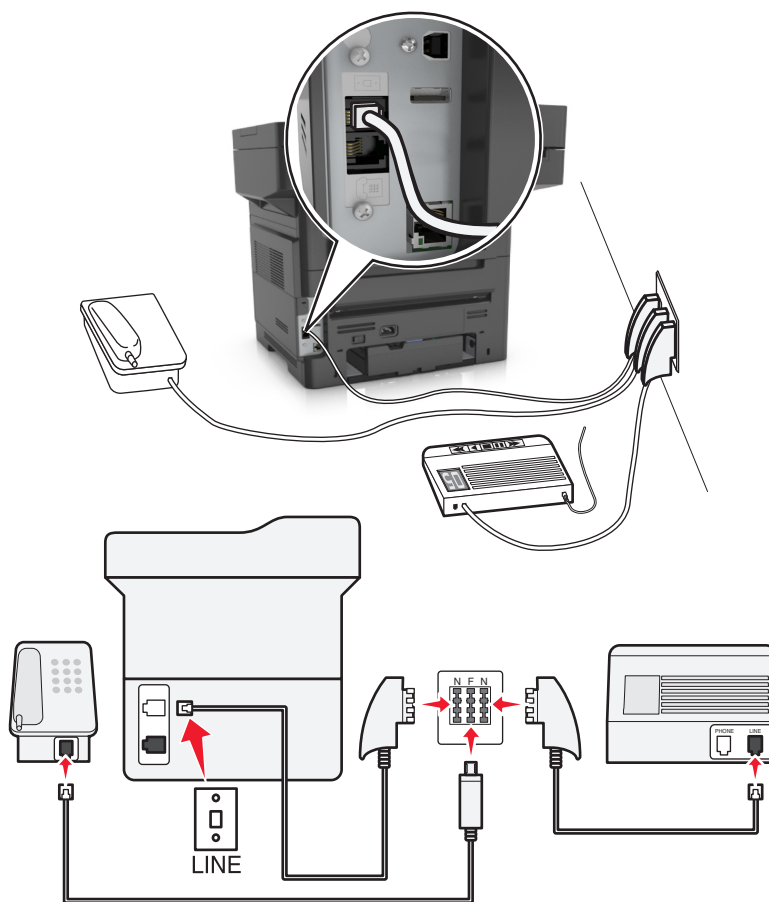

- 1 Branchez une extrémité du cordon téléphonique fourni avec l'imprimante sur son port .
- 2 Connectez l'autre extrémité du cordon à l'adaptateur RJ-11, puis connectez l'adaptateur à un port N.
- 3 Si vous souhaitez connecter un téléphone et un répondeur à la même prise murale, connectez les périphériques comme illustré.

**Remarque :** Ne retirez *pas* la prise adaptateur du port  de l'imprimante si vous connectez un système téléphonique en cascade ou en série.

## Connexion à un service de sonnerie distincte

Il se peut que votre opérateur téléphonique fournisse un service de sonnerie distincte. Un tel service vous permet de disposer de plusieurs numéros de téléphone sur une seule ligne, chaque numéro ayant une sonnerie différente. Ce système peut s'avérer utile pour distinguer les appels de télécopie des appels vocaux. Si vous êtes abonné à un service de sonnerie distincte, procédez comme suit pour connecter l'équipement :

- 1 Branchez une extrémité du cordon téléphonique fourni avec l'imprimante sur son port LINE .
- 2 Branchez l'autre extrémité du câble téléphonique sur une prise téléphonique analogique murale active.

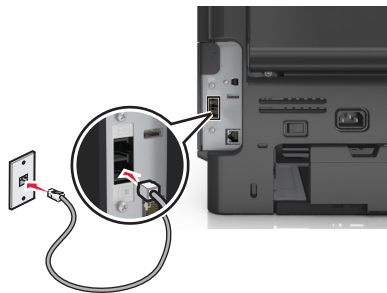

- 3 Modifiez le paramètre de sonnerie distincte afin qu'il corresponde au paramètre pour lequel vous souhaitez que l'imprimante réponde.

**Remarque :** le paramètre par défaut de sonnerie distincte est En fonction. L'imprimante répond à un, deux ou trois types de sonneries différents.

- a A partir de l'écran d'accueil, accédez à :



>Paramètres >Paramètres de télécopie >Configuration télécopie analogique >Répondre à la

- b Sélectionnez le type de sonnerie à modifier, puis appuyez sur .

## Définition du nom et du numéro du télécopieur utilisé pour les émissions

- 1 Ouvrez un navigateur Web, puis tapez l'adresse IP de l'imprimante dans le champ d'adresse.

### Remarques :

- L'adresse IP de l'imprimante est affichée sur l'écran d'accueil. L'adresse IP apparaît sous la forme de quatre séries de chiffres séparées par des points, par exemple 123.123.123.123.
- Si vous utilisez un serveur proxy, désactivez-le temporairement pour charger correctement la page Web.

- 2 Cliquez sur **Paramètres > Paramètres de télécopie > Configuration télécopie analogique.**
- 3 Dans le champ Nom du télécopieur, entrez le nom qui figurera sur toutes les télécopies émises.
- 4 Dans le champ Numéro de télécopie, entrez le numéro de télécopie de l'imprimante.
- 5 Cliquez sur **Envoyer.**

## Définition de la date et l'heure

Vous pouvez définir la date et l'heure de telle manière qu'elles apparaissent sur chaque télécopie envoyée.

- 1 Ouvrez un navigateur Web, puis tapez l'adresse IP de l'imprimante dans le champ d'adresse.

**Remarques :**

- L'adresse IP de l'imprimante est affichée sur l'écran d'accueil. L'adresse IP apparaît sous la forme de quatre séries de chiffres séparées par des points, par exemple 123.123.123.123.
- Si vous utilisez un serveur proxy, désactivez-le temporairement pour charger correctement la page Web.

- 2 Cliquez sur **Sécurité > Définir la date et l'heure**.

- 3 Dans le champ Définir heure/date manuellement, entrez la date et l'heure actuelles.

- 4 Cliquez sur **Envoyer**.

**Remarque :** il est recommandé d'utiliser l'heure réseau.

## Configuration de l'imprimante pour application de l'heure d'été

L'imprimante peut être configurée afin de s'ajuster automatiquement sur l'heure d'été :

- 1 Ouvrez un navigateur Web, puis tapez l'adresse IP de l'imprimante dans le champ d'adresse.

**Remarques :**

- Voir l'adresse IP de l'imprimante sur l'écran d'accueil. L'adresse IP apparaît sous la forme de quatre séries de chiffres séparées par des points, par exemple 123.123.123.123.
- Si vous utilisez un serveur proxy, désactivez-le temporairement pour charger correctement la page Web.

- 2 Cliquez sur **Sécurité > Définir la date et l'heure**.

- 3 Cochez la case **Observer auto l'heure d'été**, puis entrez les dates de début et de fin de l'heure d'été dans la section Réglage fuseau horaire personnalisé.

- 4 Cliquez sur **Envoyer**.

## Envoi d'une télécopie

Vous pouvez utiliser l'imprimante pour envoyer une télécopie à un ou plusieurs destinataires de différentes façons. Vous pouvez saisir l'adresse e-mail, utiliser un numéro de raccourci ou utiliser le carnet d'adresses. Vous pouvez aussi utiliser l'application MyShortcut ou Multi Send à partir de l'écran d'accueil de l'imprimante. Pour plus d'informations, reportez-vous à la section « [Activation des applications d'écran d'accueil](#) », page 23.

## Envoi d'une télécopie à partir du panneau de commandes de l'imprimante

- 1 Chargez un document original face imprimée vers le haut, bord court d'abord dans le bac du dispositif d'alimentation automatique ou face imprimée vers le bas sur la vitre du scanner.

**Remarques :**

- Ne chargez pas de cartes postales, de photos, d'images trop petites, de transparents, de papier photo ou de supports trop fins (tels qu'une coupure de magazine) dans le bac du dispositif d'alimentation automatique. Placez ces éléments sur la vitre du scanner.



- Le voyant du dispositif d'alimentation automatique s'allume lorsque le papier est correctement chargé.
- 2 Si vous chargez un document dans le bac du dispositif d'alimentation automatique, ajustez les guides papier.
  - 3 Dans l'écran d'accueil, appuyez sur **Télécopie**.
  - 4 Composez le numéro de télécopie ou le raccourci.

**Remarque :** Pour ajouter des destinataires, appuyez sur **Numéro suivant**, puis saisissez le numéro de téléphone ou le numéro de raccourci du destinataire, ou parcourez le carnet d'adresses.

- 5 Appuyez sur **Envoyer**.

## Envoi d'une télécopie à partir d'un ordinateur

L'option de télécopie du pilote de l'imprimante permet d'envoyer un travail d'impression vers l'imprimante, qui l'envoie sous forme de télécopie. Cette option fonctionne comme un télécopieur standard géré par le pilote de l'imprimante et non par le panneau de commandes de l'imprimante.

- 1 Lorsqu'un document est ouvert, cliquez sur **Fichier > Imprimer**.
- 2 Sélectionnez l'imprimante, puis cliquez sur **Propriétés, Préférences, Options** ou **Configuration**.
- 3 Accédez à :  
Onglet **Télécopie > Activation du télécopieur**
- 4 Entrez le ou les numéro(s) de télécopie du destinataire dans le champ Numéro(s) de télécopie (entrez tous les numéros s'il y a plusieurs destinataires).  
**Remarque :** Les numéros de télécopieur peuvent être saisis manuellement ou à l'aide de la fonction Carnet d'adresses.
- 5 Si nécessaire, saisissez un « indicatif » dans le champ Indicatif.
- 6 Sélectionnez le format de papier et l'orientation appropriés.
- 7 Cochez la case **Inclure la page de garde à la télécopie**, puis saisissez les informations nécessaires si vous souhaitez joindre une page de garde à la télécopie.
- 8 Cliquez sur **OK**.

### Remarques :

- L'option Télécopie ne peut être utilisée qu'avec le pilote PostScript ou Universal Fax Driver. Pour des informations sur l'installation de ces pilotes, consultez le CD *Logiciels et documentation*.
- L'option Télécopie doit être configurée et activée dans le pilote PostScript, situé sous l'onglet Configuration, pour pouvoir l'utiliser.
- Si la case **Toujours afficher les paramètres avant d'envoyer une télécopie** est cochée, vous êtes invité à vérifier les coordonnées du destinataire avant l'envoi de la télécopie. Si cette case n'est pas cochée, le document en attente est automatiquement envoyé sous forme de télécopie lorsque vous cliquez sur **OK** dans l'onglet Télécopie.

## Envoi d'une télécopie à l'aide d'un numéro de raccourci

Les raccourcis de télécopies s'apparentent aux numéros de composition abrégée d'un téléphone ou d'un télécopieur. Un numéro de raccourci (1–999) peut contenir un seul ou plusieurs destinataires.

- 1 Chargez un document original face imprimée vers le haut, bord court d'abord dans le bac du dispositif d'alimentation automatique ou face imprimée vers le bas sur la vitre du scanner.

### Remarques :

- Ne chargez pas de cartes postales, de photos, d'images trop petites, de transparents, de papier photo ou de supports trop fins (tels qu'une coupure de magazine) dans le bac du dispositif d'alimentation automatique. Placez ces éléments sur la vitre du scanner.
  - Le voyant du DAA s'allume lorsque le papier est correctement chargé.
- 2 Si vous chargez un document dans le bac du dispositif d'alimentation automatique, ajustez les guides papier.
  - 3 Sur le panneau de commandes de l'imprimante, appuyez sur #, puis entrez le numéro de raccourci sur le pavé numérique.
  - 4 Appuyez sur **Envoyer**.

## Envoi d'une télécopie à l'aide du carnet d'adresses

Le carnet d'adresses vous permet de rechercher des signets et des serveurs d'annuaires réseau. Pour plus d'informations sur l'activation du carnet d'adresses, contactez la personne en charge du support technique de votre système.

- 1 Chargez un document original face imprimée vers le haut, bord court d'abord dans le bac du dispositif d'alimentation automatique ou face imprimée vers le bas sur la vitre du scanner.

### Remarques :

- Ne chargez pas de cartes postales, de photos, d'images trop petites, de transparents, de papier photo ou de supports trop fins (tels qu'une coupure de magazine) dans le bac du dispositif d'alimentation automatique. Placez ces éléments sur la vitre du scanner.
  - Le voyant du dispositif d'alimentation automatique s'allume lorsque le papier est correctement chargé.
- 2 Si vous chargez un document dans le bac du dispositif d'alimentation automatique, ajustez les guides papier.
  - 3 Dans l'écran d'accueil, accédez à :

**Télécopie** >  > saisissez le nom du destinataire > **Rechercher**

**Remarque :** Vous ne pouvez rechercher qu'un nom à la fois.

- 4 Appuyez sur le nom du destinataire, puis sur **Envoyer**.

## Envoi d'une télécopie à une heure planifiée

- 1 Chargez un document original face imprimée vers le haut, bord court d'abord dans le bac du dispositif d'alimentation automatique ou face imprimée vers le bas sur la vitre du scanner.

### Remarques :

- Ne chargez pas de cartes postales, de photos, d'images trop petites, de transparents, de papier photo ou de supports trop fins (tels qu'une coupure de magazine) dans le bac du dispositif d'alimentation automatique. Placez ces éléments sur la vitre du scanner.

- Le voyant du DAA s'allume lorsque le papier est correctement chargé.
- 2 Si vous chargez un document dans le bac du dispositif d'alimentation automatique, ajustez les guides papier.
  - 3 A partir de l'écran d'accueil, accédez à :  
**Télécopie** > entrez le numéro de télécopieur > **Envoi différé**  
**Remarque** : si le Mode Télécopie est défini sur Serveur de télécopie, le bouton Envoi différé n'apparaît pas. Les télécopies en attente de transmission sont répertoriées dans la file d'attente des télécopies.
  - 4 Spécifiez l'heure d'envoi de la télécopie, puis appuyez sur .  
L'heure avance ou recule par incréments de 30 minutes.
  - 5 Appuyez sur **Envoyer**.  
**Remarque** : Le document est numérisé, puis envoyé par télécopie à l'heure planifiée.

## Création de raccourcis

### Création d'un raccourci de destination de télécopie à l'aide d'Embedded Web Server

Affectez un raccourci à un seul numéro de télécopie ou à un groupe de numéros de télécopie.

- 1 Ouvrez un navigateur Web, puis tapez l'adresse IP de l'imprimante dans le champ d'adresse.

**Remarques :**

- Voir l'adresse IP de l'imprimante sur l'écran d'accueil. L'adresse IP apparaît sous la forme de quatre séries de chiffres séparées par des points, par exemple 123.123.123.123.
- Si vous utilisez un serveur proxy, désactivez-le temporairement pour charger correctement la page Web.

- 2 Cliquez sur **Paramètres** > **Gérer les raccourcis** > **Configuration des raccourcis de télécopie**.

**Remarque** : un mot de passe peut vous être demandé. Si vous n'avez ni ID, ni mot de passe, contactez votre agent du support technique.

- 3 Tapez un nom pour le raccourci, puis saisissez le numéro de télécopie.

**Remarques :**

- Pour créer un raccourci regroupant plusieurs numéros, entrez tous les numéros du groupe.
- séparez chacun d'eux à l'aide d'un point-virgule (;).

- 4 Associez-y un numéro de raccourci.

**Remarque** : Si vous entrez un numéro déjà utilisé, vous êtes invité à en sélectionner un autre.

- 5 Cliquez sur **Ajouter**.

## Création d'un raccourci pour la destination de télécopie, à l'aide du panneau de commandes de l'imprimante

1 A partir de l'écran d'accueil, appuyez sur **Télécopie**, puis saisissez le numéro de télécopie.

**Remarque :** Pour créer un groupe de numéros de télécopie, appuyez sur **Num. suivant** et ensuite saisissez le numéro de télécopie suivant.

2 Appuyez sur .

3 Entrez un nom unique pour le raccourci, puis appuyez sur **Terminé**.

4 Assurez-vous que le numéro et le nom du raccourci sont corrects, puis appuyez sur **OK**.

**Remarque :** Si le nom du raccourci n'est pas correct, appuyez alors sur **Annuler**, puis entrez à nouveau l'information.

## Personnalisation des paramètres de télécopie

### Modification de la résolution de la télécopie

1 Chargez un document original face imprimée vers le haut, bord court d'abord dans le bac du dispositif d'alimentation automatique ou face imprimée vers le bas sur la vitre du scanner.

**Remarques :**

- Ne chargez pas de cartes postales, de photos, d'images trop petites, de transparents, de papier photo ou de supports trop fins (tels qu'une coupure de magazine) dans le bac du dispositif d'alimentation automatique. Placez ces éléments sur la vitre du scanner.
- Le voyant du dispositif d'alimentation automatique s'allume lorsque le papier est correctement chargé.

2 Si vous chargez un document dans le bac du dispositif d'alimentation automatique, ajustez les guides papier.

3 Dans l'écran d'accueil, accédez à :

**Télécopie** > entrez le numéro de télécopie > **Options**

4 Dans la zone Résolution, appuyez sur les flèches jusqu'à ce que la résolution souhaitée s'affiche.

**Remarque :** Sélectionnez une résolution de Standard (la plus rapide) à Ultra élevée (qualité la meilleure à faible vitesse).

5 Appuyez sur **Envoyer**.

### Eclaircir ou obscurcir une télécopie

1 Chargez un document original face imprimée vers le haut, bord court d'abord dans le bac du dispositif d'alimentation automatique ou face imprimée vers le bas sur la vitre du scanner.

**Remarques :**

- Ne chargez pas de cartes postales, de photos, d'images trop petites, de transparents, de papier photo ou de supports trop fins (tels qu'une coupure de magazine) dans le bac du dispositif d'alimentation automatique. Placez ces éléments sur la vitre du scanner.

- Le voyant du dispositif d'alimentation automatique s'allume lorsque le papier est correctement chargé.
- 2 Si vous chargez un document dans le bac du dispositif d'alimentation automatique, ajustez les guides papier.
  - 3 Dans l'écran d'accueil, accédez à :  
**Télécopie** > entrez le numéro de télécopie > **Options**
  - 4 Réglez l'intensité de la télécopie, puis appuyez sur **Envoyer**.

## Affichage d'un journal de télécopie

- 1 Ouvrez un navigateur Web, puis tapez l'adresse IP de l'imprimante dans le champ d'adresse.

### Remarques :

- L'adresse IP de l'imprimante est affichée sur l'écran d'accueil. L'adresse IP apparaît sous la forme de quatre séries de chiffres séparées par des points, par exemple 123.123.123.123.
- Si vous utilisez un serveur proxy, désactivez-le temporairement pour charger correctement la page Web.

- 2 Cliquez sur **Paramètres > Rapports**.

- 3 Cliquez sur **Journal des travaux de télécopies** ou **Journal des appels de télécopies**.

## Blocage des télécopies non sollicitées (télécopies de publicité, anonymes)

- 1 Ouvrez un navigateur Web, puis tapez l'adresse IP de l'imprimante dans le champ d'adresse.

### Remarques :

- Voir l'adresse IP de l'imprimante sur l'écran d'accueil. L'adresse IP apparaît sous la forme de quatre séries de chiffres séparées par des points, par exemple 123.123.123.123.
- Si vous utilisez un serveur proxy, désactivez-le temporairement pour charger correctement la page Web.

- 2 Cliquez sur **Paramètres > Paramètres de télécopie > Configuration télécopie analogique > Bloquer les télécopies anonymes**.

### Remarques :

- Cette option bloque toutes les télécopies entrantes ayant un ID appelant privé ou n'ayant pas de nom de télécopieur.
- Dans le champ Liste télécopieurs bloqués, saisissez les numéros de téléphone ou les noms de télécopieur des appelants que vous voulez bloquer.

## Annulation d'un envoi de télécopie

### Annulation d'une télécopie alors que les documents d'origine sont encore en cours de numérisation

- Lorsque vous utilisez le DAA, appuyez sur **Annuler le travail** sur le panneau de commandes de l'imprimante lorsque **Numérisation** est affiché.
- Lorsque vous utilisez la vitre du scanner, appuyez sur **Annuler le travail** lorsque **Numérisation** ou **Numériser la page suivante / Terminer le travail** apparaît.

## Annulation d'une télécopie après que les documents d'origine ont été numérisés en mémoire

- 1 Sur l'écran d'accueil, appuyez sur **Annuler travaux**.

L'écran Annuler travaux apparaît.

- 2 Appuyez sur le ou les travaux que vous voulez annuler.

Seuls trois travaux apparaissent à l'écran ; appuyez sur la flèche vers le bas jusqu'à ce que le travail voulu apparaisse, puis appuyez sur le travail à annuler.

- 3 Appuyez sur **Supprimer les travaux sélectionnés**.

L'écran Suppression des travaux sélectionnés apparaît, les travaux sélectionnés sont supprimés, puis l'écran d'accueil apparaît.

## Arrêter et transférer l'envoi de télécopies

### Suspension des télécopies

Cette option permet de suspendre l'impression des télécopies reçues jusqu'à ce qu'elles soient libérées pour l'impression. Vous pouvez libérer les télécopies suspendues manuellement ou à une date ou une heure prévues.

- 1 Ouvrez un navigateur Web, puis tapez l'adresse IP de l'imprimante dans le champ d'adresse.

#### Remarques :

- Voir l'adresse IP de l'imprimante sur l'écran d'accueil. L'adresse IP apparaît sous la forme de quatre séries de chiffres séparées par des points, par exemple 123.123.123.123.
- Si vous utilisez un serveur proxy, désactivez-le temporairement pour charger correctement la page Web.

- 2 Cliquez sur **Paramètres >Paramètres de télécopie >Configuration télécopie analogique >Suspension des télécopies**.

- 3 Dans le menu Mode Télécopie suspendue, sélectionnez l'une des options suivantes :

- **Eteinte**
- **Toujours En fonction**
- **Manuel**
- **Programmé**

- 4 Si vous sélectionnez Programmé, suivez les étapes suivantes :

- a Cliquez sur **Programme de suspension de télécopie**.
- b Dans le menu Action, sélectionnez **Télécopies suspendues**.
- c Dans le menu Heure, sélectionnez l'heure à laquelle vous souhaitez libérer les télécopies suspendues.
- d Dans le menu Jour(s), sélectionnez le jour auquel vous souhaitez libérer les télécopies suspendues.

- 5 Cliquez sur **Ajouter**.

## Transfert d'une télécopie

Cette option vous permet d'imprimer et de transférer des télécopies reçues vers un numéro de télécopie, une adresse électronique, un site FTP ou un profil LDSS.

- 1 Ouvrez un navigateur Web, puis tapez l'adresse IP de l'imprimante dans le champ d'adresse.

**Remarques :**

- Voir l'adresse IP de l'imprimante sur l'écran d'accueil. L'adresse IP apparaît sous la forme de quatre séries de chiffres séparées par des points, par exemple 123.123.123.123.
- Si vous utilisez un serveur proxy, désactivez-le temporairement pour charger correctement la page Web.

- 2 Cliquez sur **Paramètres > Paramètres de télécopie**.

- 3 Dans le menu Transfert télécopie, sélectionnez **Imprimer, Imprimer et transférer** ou **Transférer**.

- 4 Dans le menu Transférer à, sélectionnez **Télécopie, Courrier électronique, FTP, LDSS** ou **eSF**.

- 5 Dans le champ Raccourci Transférer à, entrez le numéro de raccourci vers lequel transférer les télécopies.

**Remarque :** Le numéro de raccourci doit être valide pour le paramètre sélectionné dans le menu « Transférer à ».

- 6 Cliquez sur **Envoyer**.

## Présentation des options de télécopie

### Contenu

Cette option vous permet de définir le type et la source du contenu du document original.

Les types de contenu suivants sont disponibles :

- **Texte** : le document d'origine contient essentiellement du texte ou des illustrations.
- **Texte/Photo** : le document d'origine associe du texte, des graphiques et des photos.
- **Photo** : le document d'origine comporte essentiellement une photo ou une image.
- **Graphique** : le document original comporte essentiellement des graphiques professionnels, tels que des diagrammes à secteurs, des diagrammes à barres et des animations.

Les sources de contenu suivantes sont disponibles :

- **Laser couleur** : le document d'origine a été imprimé à l'aide d'une imprimante laser couleur.
- **Jet d'encre** : le document d'origine a été imprimé à l'aide d'une imprimante jet d'encre.
- **Magazine** : le document d'origine est extrait d'un magazine.
- **Brochure** : le document d'origine est extrait d'une brochure.
- **Laser Noir et blanc** : le document d'origine a été imprimé à l'aide d'une imprimante laser monochrome.
- **Photo/Film** : le document d'origine est une photo tirée d'un film.
- **Journal** : le document d'origine est extrait d'un journal.
- **Autre** : le document d'origine a été imprimé à l'aide d'une autre imprimante ou d'une imprimante inconnue.

## Résolution

Cette option permet de régler la qualité d'impression de la télécopie. Le fait d'élever la résolution graphique augmente la taille du fichier et le temps requis pour la numérisation du document original. La diminution de la résolution d'image permet de réduire la taille du fichier.

Sélectionnez l'une des options suivantes :

- **Standard** : pour la télécopie de la plupart des documents.
- **Elevée 200 ppp** : pour la télécopie de documents contenant des petits caractères.
- **Très élevée 300 ppp** : pour la télécopie de documents avec un niveau de détails élevé.
- **Ultra élevée 600 ppp** : pour la télécopie de documents comprenant des images ou des photos.

## Intensité

Cette option permet de régler l'intensité lumineuse (plus clair ou plus sombre) des télécopies par rapport aux documents originaux.

## Envoi différé

Cette option permet d'envoyer une télécopie à une date ou une heure ultérieure.

## Format d'impression

Cette option permet de modifier les paramètres suivants :

- **Faces (recto verso)** : indique si le document d'origine est un document recto (imprimé sur une seule face) ou recto verso (imprimé sur les deux faces). Ce paramètre identifie également les documents à numériser pour les inclure dans la télécopie.
- **Orientation** : indique l'orientation du document original, puis modifie les paramètres Faces (Recto verso) et Reliure afin qu'ils correspondent à l'orientation.
- **Reliure** : indique si le document d'origine est relié dans le sens de la longueur ou de la largeur.

## Aperçu de la numérisation

Cette option affiche la première page de l'image avant de l'inclure dans la télécopie. Une fois la première page numérisée, la numérisation s'interrompt et un aperçu apparaît.

**Remarque** : Cette option s'affiche uniquement lorsque l'imprimante est équipée d'un disque dur.

## Utilisation des options avancées

Sélectionnez l'un des paramètres suivants :

- **Traitement avancé image** : cette option permet d'ajuster les paramètres Retrait arrière-plan, Equilibre des couleurs, Suppression couleur, Contraste, Qualité JPEG, Image miroir, Image négative, Numériser bord à bord, Détails des ombres et Netteté avant de télécopier le document.
- **Travail personnalisé** : combine plusieurs numérisations en une seule.



- **Suppression des bords** : élimine les traces ou les marques autour des bords d'un document. Vous pouvez supprimer une zone régulière autour des quatre côtés du papier ou choisir un bord spécifique. L'option Suppression des bords supprime tout ce qui se trouve dans la zone sélectionnée, en ne laissant rien dans cette partie de la numérisation.
- **Journal de transmission** : imprime le journal de transmission ou le journal des erreurs de transmission.
- **Réglage de l'inclinaison du DAA** : redresse les images numérisées qui sont légèrement inclinées à leur sortie du bac DAA.

**Remarque** : Cette option n'est prise en charge que sur certains modèles d'imprimante.

# Numérisation

Vous pouvez utiliser l'imprimante pour envoyer un fichier à une adresse FTP. Vous pouvez saisir l'adresse e-mail, utiliser un numéro de raccourci ou utiliser le carnet d'adresses. Vous pouvez également utiliser Envoi multiple ou l'application MyShortcut à partir de l'écran d'accueil de l'imprimante. Pour plus d'informations, reportez-vous à la section [« Activation des applications d'écran d'accueil », page 23](#).

## Utilisation de la numérisation vers un réseau

La fonction de numérisation vers un réseau vous permet de numériser vos documents vers des emplacements réseau spécifiés par votre assistance technique. Une fois que les destinations (dossiers réseau partagés) ont été définies sur le réseau, l'installation consiste à installer et configurer l'application sur l'imprimante appropriée à l'aide d'Embedded Web Server. Pour plus d'informations, reportez-vous à la section [« Configuration de Scan to Network », page 25](#).

## Numérisation vers une adresse FTP

### Création de raccourcis

Plutôt que d'entrer l'adresse complète du site FTP sur le panneau de commandes de l'imprimante chaque fois que vous souhaitez envoyer un document vers le serveur FTP, vous pouvez créer une destination permanente vers le site FTP et lui attribuer un numéro de raccourci. Vous pouvez créer des numéros de raccourci de deux manières différentes : Utilisation d'Embedded Web Server ou du panneau de commandes de l'imprimante

### Création d'un raccourci FTP à l'aide d'Embedded Web Server

- 1 Ouvrez un navigateur Web, puis tapez l'adresse IP de l'imprimante dans le champ d'adresse.

#### Remarques :

- Voir l'adresse IP de l'imprimante sur l'écran d'accueil. L'adresse IP apparaît sous la forme de quatre séries de chiffres séparées par des points, par exemple 123.123.123.123.
- Si vous utilisez un serveur proxy, désactivez-le temporairement pour charger correctement la page Web.

- 2 Accédez à :

**Paramètres** > zone Autre paramètres > **Gérer les raccourcis** > **Configuration des raccourcis FTP**

- 3 Entrez les informations appropriées.

**Remarque** : un mot de passe peut vous être demandé. Si vous n'avez ni ID, ni mot de passe, contactez votre agent du support technique.

- 4 Entrez un numéro de raccourci.

**Remarque** : Si vous entrez un numéro déjà utilisé, vous êtes invité à en sélectionner un autre.

- 5 Cliquez sur **Ajouter**.

## Création d'un raccourci FTP à l'aide du panneau de commandes de l'imprimante

1 Dans l'écran d'accueil, accédez à :

FTP >FTP > tapez l'adresse FTP >  > entrez le nom du raccourci >**Terminé**

2 Assurez-vous que le numéro et le nom du raccourci sont corrects, puis appuyez sur **OK**.

### Remarques :

- Si le nom du raccourci n'est pas correct, appuyez alors sur **Annuler**, puis entrez à nouveau l'information.
- Si vous entrez un numéro déjà utilisé, vous êtes invité à en sélectionner un autre.

## Numérisation vers une adresse FTP

### Numérisation vers une adresse FTP à partir du panneau de commandes de l'imprimante

1 Chargez un document original face imprimée vers le haut, bord court d'abord dans le bac du dispositif d'alimentation automatique ou face imprimée vers le bas sur la vitre du scanner.

### Remarques :

- Ne chargez pas de cartes postales, de photos, d'images trop petites, de transparents, de papier photo ou de supports trop fins (tels qu'une coupure de magazine) dans le bac du dispositif d'alimentation automatique. Placez ces éléments sur la vitre du scanner.
- Le voyant du dispositif d'alimentation automatique s'allume lorsque le papier est correctement chargé.

2 Si vous chargez un document dans le bac du dispositif d'alimentation automatique, ajustez les guides papier.

3 A partir du panneau de commandes de l'imprimante, allez sur :

FTP >FTP > tapez l'adresse FTP >**Terminé** >**Envoyer**

### Numérisation vers une adresse FTP à l'aide d'un numéro de raccourci

1 Chargez un document original face imprimée vers le haut, bord court d'abord dans le bac du dispositif d'alimentation automatique ou face imprimée vers le bas sur la vitre du scanner.

### Remarques :

- Ne chargez pas de cartes postales, de photos, d'images trop petites, de transparents, de papier photo ou de supports trop fins (tels qu'une coupure de magazine) dans le bac du dispositif d'alimentation automatique. Placez ces éléments sur la vitre du scanner.
- Le voyant du dispositif d'alimentation automatique s'allume lorsque le papier est correctement chargé.

2 Si vous chargez un document dans le bac du dispositif d'alimentation automatique, ajustez les guides papier.

3 Sur le panneau de commandes de l'imprimante, appuyez sur la touche # du pavé numérique, puis entrez le numéro du raccourci FTP.

4 Appuyez sur  >**Envoyer**.

## Numérisation vers une adresse FTP à l'aide du carnet d'adresses

1 Chargez un document original face imprimée vers le haut, bord court d'abord dans le bac du dispositif d'alimentation automatique ou face imprimée vers le bas sur la vitre du scanner.

### Remarques :

- Ne chargez pas de cartes postales, de photos, d'images trop petites, de transparents, de papier photo ou de supports trop fins (tels qu'une coupure de magazine) dans le bac du dispositif d'alimentation automatique. Placez ces éléments sur la vitre du scanner.
- Le voyant du dispositif d'alimentation automatique s'allume lorsque le papier est correctement chargé.

2 Si vous chargez un document dans le bac du dispositif d'alimentation automatique, ajustez les guides papier.

3 Dans l'écran d'accueil, accédez à :

FTP >FTP >  > saisissez le nom du destinataire >Rechercher



4 Appuyez sur le nom des destinataires.

**Remarque :** Pour rechercher d'autres destinataires, appuyez sur **Nouvelle recherche**, puis saisissez le nom du destinataire suivant.

5 Appuyez sur  >Envoyer.

## Numérisation vers un ordinateur ou un lecteur Flash

Vous pouvez utiliser l'imprimante pour envoyer un fichier numérisé. Vous pouvez également utiliser les applications Numériser vers le réseau, Envoi multiple et MyShortcut à partir de l'écran d'accueil de l'imprimante. Pour plus d'informations, reportez-vous à la section « [Activation des applications d'écran d'accueil](#) », page 23.

DAA	Vitre du scanner
 <p>Utilisez le DAA pour les documents de plusieurs pages.</p>	 <p>Utilisez la vitre du scanner pour les pages seules, les petits éléments (comme les cartes postales ou les photos), les transparents, le papier photo ou les supports fins (tels que les coupures de magazine).</p>

Le scanner vous permet de numériser des documents directement vers un ordinateur ou un lecteur Flash. L'ordinateur ne doit pas être obligatoirement connecté à l'imprimante pour que vous puissiez recevoir des images numérisées sur votre ordinateur. Vous pouvez renumériser vers l'ordinateur en créant un profil de numérisation et en téléchargeant ensuite le profil sur l'imprimante.

## Numérisation vers un ordinateur à l'aide d'Embedded Web Server

1 Ouvrez un navigateur Web, puis tapez l'adresse IP de l'imprimante dans le champ d'adresse.

**Remarques :**

- Voir l'adresse IP de l'imprimante sur l'écran d'accueil. L'adresse IP apparaît sous la forme de quatre séries de chiffres séparées par des points, par exemple 123.123.123.123.
- Si vous utilisez un serveur proxy, désactivez-le temporairement pour charger correctement la page Web.

2 Cliquez sur **Profil de numérisation >Créer un profil de numérisation**.

3 Sélectionnez vos paramètres de numérisation, puis cliquez sur **Suivant**.

4 Sélectionnez l'emplacement de votre ordinateur où vous souhaitez enregistrer l'image numérisée.

5 Tapez un nom de numérisation, puis un nom d'utilisateur.

**Remarque :** Le nom de numérisation est le nom qui apparaît dans la liste des profils de numérisation de l'affichage.

6 Cliquez sur **Envoyer**.

**Remarque :** Un numéro de raccourci est automatiquement attribué lorsque vous cliquez sur **Envoyer**. Vous pouvez utiliser ce numéro de raccourci lorsque vous êtes prêt à numériser vos documents.

7 Passez en revue les instructions de l'écran de profil de numérisation.

a Chargez un document original face imprimée vers le haut, bord court d'abord dans le bac du dispositif d'alimentation automatique ou face imprimée vers le bas sur la vitre du scanner.

**Remarques :**

- Ne chargez pas de cartes postales, de photos, d'images trop petites, de transparents, de papier photo ou de supports trop fins (tels qu'une coupure de magazine) dans le bac du dispositif d'alimentation automatique. Placez ces éléments sur la vitre du scanner.
- Le voyant du DAA s'allume lorsque le papier est correctement chargé.

b Si vous chargez un document dans le bac du dispositif d'alimentation automatique, ajustez les guides papier.

c Effectuez l'une des opérations suivantes :

- Appuyez sur # et utilisez le pavé numérique pour saisir le numéro de raccourci.
- A partir de l'écran d'accueil, accédez à :

**Travaux suspendus >Profils >** sélectionnez votre raccourci dans la liste

**Remarque :** Le scanner numérise le document et l'envoie au répertoire sélectionné.

8 Consultez le fichier sur l'ordinateur.

**Remarque :** Le fichier de sortie est enregistré dans l'emplacement ou lancé dans le programme indiqué.

## Configuration de Scan to Computer

**Remarques :**

- Cette fonction est disponible uniquement sous Windows Vista ou ultérieur.
- Vérifiez que votre ordinateur et votre imprimante sont connectés au même réseau.

- 1 Ouvrez le dossier Imprimantes, puis sélectionnez votre imprimante.  
**Remarque** : Si l'imprimante n'apparaît pas dans la liste, ajoutez-la.
- 2 Ouvrez les propriétés de l'imprimante, puis ajustez les paramètres selon vos besoins.
- 3 Sur le panneau de commande, appuyez sur **Numériser vers l'ordinateur** > et sélectionnez le paramètre de numérisation approprié >**Envoyer**.

## Numérisation vers un lecteur flash

- 1 Chargez un document original face imprimée vers le haut, bord court d'abord dans le bac du dispositif d'alimentation automatique ou face imprimée vers le bas sur la vitre du scanner.

### Remarques :

- Ne chargez pas de cartes postales, de photos, d'images trop petites, de transparents, de papier photo ou de supports trop fins (tels qu'une coupure de magazine) dans le bac du dispositif d'alimentation automatique. Placez ces éléments sur la vitre du scanner.
- Le voyant du dispositif d'alimentation automatique s'allume lorsque le papier est correctement chargé.

- 2 Si vous chargez un document dans le bac du dispositif d'alimentation automatique, ajustez les guides papier.
- 3 Insérez le lecteur Flash dans le port USB qui se trouve sur la face avant de l'imprimante.

**Remarque** : L'écran d'accueil Lecteur USB apparaît.

- 4 Sélectionnez le dossier de destination, puis appuyez sur **Numériser vers le lecteur USB**.

**Remarque** : Après 30 secondes d'inactivité, l'écran d'accueil de l'imprimante réapparaît .

- 5 Réglez les paramètres de numérisation, puis cliquez sur **Numériser**.

## Présentation des options de numérisation

### FTP

Cette option vous permet de saisir l'adresse IP de la destination FTP.

**Remarque** : Une adresse IP apparaît sous la forme de quatre séries de chiffres séparées par des points, par exemple 123.123.123.123.

### Nom du fichier

Cette option vous permet de saisir le nom de fichier de l'image numérisée.

### Enregistrer comme raccourci

Cette option permet d'enregistrer les paramètres actuels en tant que raccourci en attribuant un numéro.

## Format d'origine

Cette option vous permet de définir le format des documents à numériser. Lorsque l'option Format d'origine est définie sur Tailles composées, vous pouvez numériser un document d'origine contenant des formats de papier composés (pages au format Lettre et Légal).

## Intensité

Cette option permet de régler l'intensité lumineuse (plus clair ou plus sombre) des documents que vous numérisez par rapport au document d'origine.

## Résolution

Cette option permet de régler la qualité d'impression de votre fichier. Le fait d'élever la résolution graphique augmente la taille du fichier et le temps requis pour la numérisation du document original. La diminution de la résolution d'image permet de réduire la taille du fichier.

## Envoyer en tant que

Cette option permet de définir le type de sortie de l'image numérisée.

Sélectionnez l'une des options suivantes :

- **PDF** : pour créer un seul fichier de plusieurs pages.
- **PDF sécurisé** : pour créer un fichier PDF crypté qui protège le contenu du fichier contre toute tentative d'accès non autorisée.
- **TIFF** : pour créer des fichiers multiples ou un fichier unique. Si TIFF multipage est désactivé dans le menu Paramètres, TIFF enregistre une page dans chaque fichier. La taille de fichier est généralement supérieure à celle d'un JPEG équivalent.
- **JPEG** : pour créer et joindre un fichier distinct pour chaque page de votre document d'origine.
- **XPS** : pour créer un seul fichier XPS de plusieurs pages.

## Contenu

Cette option vous permet de définir le type et la source du document original.

Les types de contenu suivants sont disponibles :

- **Texte** : le document d'origine contient essentiellement du texte ou des illustrations.
- **Texte/Photo** : le document d'origine associe du texte, des graphiques et des photos.
- **Photo** : le document d'origine comporte essentiellement une photo ou une image.
- **Graphique** : le document original comporte essentiellement des graphiques professionnels, tels que des diagrammes à secteurs, des diagrammes à barres et des animations.

Les sources de contenu suivantes sont disponibles :

- **Laser couleur** : le document d'origine a été imprimé à l'aide d'une imprimante laser couleur.
- **Jet d'encre** : le document d'origine a été imprimé à l'aide d'une imprimante jet d'encre.
- **Magazine** : le document d'origine est extrait d'un magazine.
- **Brochure** : le document d'origine est extrait d'une brochure.

- **Laser Noir et blanc** : le document d'origine a été imprimé à l'aide d'une imprimante laser monochrome.
- **Photo/Film** : le document d'origine est une photo tirée d'un film.
- **Journal** : le document d'origine est extrait d'un journal.
- **Autre** : le document d'origine a été imprimé à l'aide d'une autre imprimante ou d'une imprimante inconnue.

## Format d'impression

Cette option permet de modifier les paramètres suivants :

- **Faces (recto verso)** : indique si le document d'origine est un document recto (imprimé sur une seule face) ou recto verso (imprimé sur les deux faces du papier).
- **Orientation** : indique l'orientation du document original, puis modifie les paramètres Faces (Recto verso) et Reliure afin qu'ils correspondent à l'orientation.
- **Reliure** : indique si le document d'origine est relié dans le sens de la longueur ou de la largeur.

## Aperçu de la numérisation

Cette option permet d'afficher la première page de l'image avant de l'inclure dans l'e-mail. Une fois la première page numérisée, la numérisation s'interrompt et un aperçu apparaît.

**Remarque** : Cette option s'affiche uniquement lorsque l'imprimante est équipée d'un disque dur.

## Utilisation des options avancées

Faites votre sélection parmi les paramètres suivants :

- **Traitement avancé image** : cette option permet d'ajuster les paramètres Retrait arrière-plan, Equilibre des couleurs, Suppression couleur, Contraste, Qualité JPEG, Image miroir, Image négative, Numériser bord à bord, Détails des ombres, Netteté et Température avant la numérisation du document.
- **Travail personnalisé** : cette option permet de regrouper plusieurs travaux de numérisation en un seul.
- **Suppression des bords** : cette option permet d'éliminer les traces ou les marques autour des bords d'un document. Vous pouvez supprimer une zone régulière autour des quatre côtés du papier, ou choisir un bord spécifique. L'option Suppression des bords supprime tout ce qui se trouve dans la zone sélectionnée, en ne laissant rien dans cette partie de la numérisation.
- **Journal de transmission** : cette option permet d'imprimer le journal de transmission ou le journal des erreurs de transmission.
- **Capteur Multifeed** : cette option détecte si le dispositif d'alimentation automatique entraîne plusieurs feuilles à la fois, et affiche alors un message d'erreur.

**Remarque** : Cette option n'est prise en charge que sur certains modèles d'imprimante.



# Présentation des menus de l'imprimante

## Liste des menus

### Menu Papier

Alimentation par défaut  
Format/Type papier  
Configurer MF  
Changer format  
Texture du papier  
Grammage du papier  
Chargement du papier  
Types personnalisés  
Noms personnalisés<sup>1</sup>  
Formats de numérisation personnalisés  
Configuration générale

### Rapports

Page des paramètres  
Statistiques du périphérique  
Test agraf.  
Page de configuration réseau<sup>1</sup>  
Page de configuration du réseau [x]  
Liste des raccourcis  
Journal des travaux de télécopies  
Journal des appels de télécopies  
Raccourcis de copie  
Raccourcis d'email  
Raccourcis des télécopies  
Raccourcis FTP  
Liste des profils  
Imprimer polices  
Imprimer répertoire  
Imprimer démo  
Rapport d'inventaire

### Réseau/Ports

Carte réseau active  
Réseau standard<sup>2</sup>  
USB standard  
Parallèle [x]  
Série [x]  
Configuration SMTP

### Sécurité

Modifier les configurations de sécurité  
Divers paramètres de sécurité  
Paramètres  
Menu Impression confidentielle  
Effacer données temporaires  
Fichiers  
Journal d'audit de sécurité  
Définir la date et l'heure

### Paramètres

Paramètres généraux  
Paramètres de copie  
Paramètres de télécopie  
Paramètres email  
Paramètres FTP  
Menu Lecteur flash  
Paramètres d'impression

### Aide

Imprimer tous les guides  
Guide de copie  
Guide du courrier électronique  
Guide du télécopieur  
Guide FTP  
Guide des défauts d'impression  
Guide d'information  
Guide des fournitures

### Gérer les raccourcis

Raccourcis des télécopies  
Raccourcis des courriers électroniques  
Raccourcis FTP  
Raccourcis de copie  
Raccourcis Profils

### Menu Carte option<sup>3</sup>

La liste des émulateurs de téléchargement (DLE) installés s'affiche.

<sup>1</sup> En fonction de la configuration de l'imprimante, ce menu est Page de configuration du réseau ou Page de configuration du réseau [x].

<sup>2</sup> En fonction de la configuration de l'imprimante, ce menu apparaît en tant que Réseau standard ou Réseau [x].

<sup>3</sup> Ce menu s'affiche uniquement lorsqu'un ou plusieurs DLE sont installés.

## Menu papier

### Menu Alimentation par défaut

Utiliser	Pour
<b>Alimentation par défaut</b> Bac [x] Chargeur multi-fonction Manuel Papier Enveloppe manuelle	Choisir l'alimentation papier par défaut pour tous les travaux d'impression.  <b>Remarques :</b> <ul style="list-style-type: none"> <li>• Bac 1 (bac standard) correspond au paramètre usine.</li> <li>• Dans le menu Papier, définissez Configurer MF sur Casette pour que le chargeur multifonction s'affiche en tant que paramètre du menu.</li> <li>• Si vous avez chargé le même format et le même type de papier dans deux bacs, et si les bacs sont configurés avec les mêmes options, les bacs sont automatiquement liés. Lorsqu'un bac est vide, le papier de l'autre bac lié est utilisé pour l'impression.</li> </ul>

### Format/Type papier, menu

Utiliser	Pour
<b>Format [x] bac</b> A4 A5 A6 JIS-B5 Lettre Légal Executive Oficio (Mexique) Folio Statement Universal Enveloppe 7 3/4 Enveloppe 9 Enveloppe 10 Enveloppe DL Enveloppe C5 Enveloppe B5 Autre enveloppe	Spécifiez le format du papier chargé dans chaque bac.  <b>Remarques :</b> <ul style="list-style-type: none"> <li>• Lettre US correspond au paramètre usine. A4 correspond au format international par défaut.</li> <li>• Si vous avez chargé le même format et le même type de papier dans deux bacs, et si les bacs sont configurés avec les mêmes options, les bacs sont automatiquement liés. Le chargeur multifonction peut aussi être lié. Lorsqu'un bac est vide, le papier de l'autre bac lié est utilisé pour l'impression.</li> <li>• Le papier de format A6 n'est pris en charge que dans le Bac 1 et le chargeur multifonction.</li> </ul>
<b>Remarque :</b> Seuls les bacs et les chargeurs installés sont répertoriés dans ce menu.	

Utiliser	Pour
<p><b>Type [x] bac</b></p> <ul style="list-style-type: none"> <li>Papier ordinaire</li> <li>Bristol</li> <li>Transparent</li> <li>Recyclé</li> <li>Etiquettes</li> <li>Etiquettes vinyle</li> <li>Papier de qualité</li> <li>Enveloppe</li> <li>Enveloppe grenée</li> <li>Papier à en-tête</li> <li>Préimprimé</li> <li>Papier de couleur</li> <li>Papier léger</li> <li>Papier lourd</li> <li>Chiffon/grené</li> <li>Type perso [x]</li> </ul>	<p>Indiquer le type de papier chargé dans chaque bac d'alimentation.</p> <p><b>Remarques :</b></p> <ul style="list-style-type: none"> <li>• Papier ordinaire correspond au paramètre usine pour Tiroir 1. Type perso [x] correspond au paramètre usine pour tous les autres tiroirs.</li> <li>• Le cas échéant, le nom défini par l'utilisateur s'affiche à la place de Type perso [x].</li> <li>• Ce menu permet de configurer le chaînage automatique des bacs.</li> </ul>
<p><b>Format du dispositif d'alimentation polyvalent</b></p> <ul style="list-style-type: none"> <li>A4</li> <li>A5</li> <li>A6</li> <li>JIS B5</li> <li>Lettre</li> <li>Légal</li> <li>Executive</li> <li>Oficio (Mexique)</li> <li>Folio</li> <li>Statement</li> <li>Universal</li> <li>Enveloppe 7 3/4</li> <li>Enveloppe 9</li> <li>Enveloppe 10</li> <li>Enveloppe DL</li> <li>Enveloppe C5</li> <li>Enveloppe B5</li> <li>Autre enveloppe</li> </ul>	<p>Indiquez le format du papier chargé dans le dispositif d'alimentation polyvalent.</p> <p><b>Remarques :</b></p> <ul style="list-style-type: none"> <li>• Lettre US correspond au paramètre usine. A4 correspond au format international par défaut.</li> <li>• Dans le menu Papier, définissez Configurer MF sur « Casette 0187 afin que Format du dispositif d'alimentation polyvalent s'affiche en tant que menu.</li> <li>• Le dispositif d'alimentation polyvalent ne détecte pas automatiquement le format du papier. Assurez-vous de définir la valeur du format du papier</li> </ul>
<p><b>Remarque :</b> Seuls les bacs et les chargeurs installés sont répertoriés dans ce menu.</p>	

Utiliser	Pour
<p><b>Type du dispositif d'alimentation polyvalent</b></p> <ul style="list-style-type: none"> <li>Papier ordinaire</li> <li>Bristol</li> <li>Transparent</li> <li>Recyclé</li> <li>Etiquettes</li> <li>Etiquettes vinyle</li> <li>Papier de qualité</li> <li>Enveloppe</li> <li>Enveloppe grenée</li> <li>Papier à en-tête</li> <li>Préimprimé</li> <li>Papier de couleur</li> <li>Papier léger</li> <li>Papier lourd</li> <li>Chiffon/grené</li> <li>Type perso [x]</li> </ul>	<p>Indiquer le format du papier chargé dans le chargeur multifonction.</p> <p><b>Remarques :</b></p> <ul style="list-style-type: none"> <li>• Papier normal correspond au paramètre usine.</li> <li>• Dans le menu Papier, définissez Configurer MF sur « Casette » afin que Type du dispositif d'alimentation polyvalent s'affiche en tant que menu.</li> </ul>
<p><b>Format de papier manuel</b></p> <ul style="list-style-type: none"> <li>A4</li> <li>A5</li> <li>A6</li> <li>JIS B5</li> <li>Lettre</li> <li>Légal</li> <li>Executive</li> <li>Oficio (Mexique)</li> <li>Folio</li> <li>Statement</li> <li>Universal</li> </ul>	<p>Indiquez le format du papier chargé manuellement.</p> <p><b>Remarque :</b> Lettre US correspond au paramètre usine. A4 correspond au format international par défaut.</p>
<p><b>Type de papier manuel</b></p> <ul style="list-style-type: none"> <li>Papier ordinaire</li> <li>Bristol</li> <li>Transparent</li> <li>Recyclé</li> <li>Etiquettes</li> <li>Etiquettes vinyle</li> <li>Papier de qualité</li> <li>Papier à en-tête</li> <li>Préimprimé</li> <li>Papier de couleur</li> <li>Papier léger</li> <li>Papier lourd</li> <li>Chiffon/grené</li> <li>Type perso [x]</li> </ul>	<p>Définissez le type de papier chargé manuellement.</p> <p><b>Remarques :</b></p> <ul style="list-style-type: none"> <li>• Papier normal correspond au paramètre usine.</li> <li>• Dans le menu Papier, définissez Configurer MF sur « Manuel » afin que Type de papier manuel s'affiche en tant que menu.</li> </ul>
<p><b>Remarque :</b> Seuls les bacs et les chargeurs installés sont répertoriés dans ce menu.</p>	

Utiliser	Pour
<b>Format d'enveloppe manuel</b> Enveloppe 7 3/4 Enveloppe 9 Enveloppe 10 Enveloppe DL Enveloppe C5 Enveloppe B5 Autre enveloppe	Indiquer le format d'enveloppe chargé manuellement. <b>Remarque</b> : Enveloppe 10 correspond au format par défaut aux Etats-Unis. Enveloppe DL correspond au format international par défaut.
<b>Type d'enveloppe manuel</b> Enveloppe Enveloppe grenée Type perso [x]	Définissez le type d'enveloppe chargé manuellement <b>Remarque</b> : Enveloppe correspond au paramètre usine.
<b>Remarque</b> : Seuls les bacs et les chargeurs installés sont répertoriés dans ce menu.	

## Menu Configurer MF

Utilisation	Pour
<b>Configurer MF</b> Cassette Manuel Premier	Déterminer le temps d'alimentation en papier dans le chargeur multifonction. <b>Remarques</b> : <ul style="list-style-type: none"> <li>• Cassette correspond au paramètre usine. Il permet de configurer le chargeur multifonction comme source d'alimentation automatique.</li> <li>• Manuel permet de configurer le chargeur multifonction uniquement pour les travaux d'impression manuelle.</li> <li>• Premier permet de configurer le chargeur multifonction comme principale source d'alimentation.</li> </ul>

## Menu Changer format

Utilisation	A
<b>Changer format</b> Hors fonction Statement/A5 Lettre / A4 Liste complète	Changez le format de papier spécifiée si le format de papier demandé n'est pas disponible. <b>Remarques</b> : <ul style="list-style-type: none"> <li>• Liste complète est le paramètre par défaut. Tous les changements possibles sont autorisés.</li> <li>• Hors fonction indique qu'aucun changement de format n'est autorisé.</li> <li>• Si vous définissez un format de remplacement, aucun message <b>Changer papier</b> ne s'affiche pendant l'impression.</li> </ul>

## Texture du papier, menu

Utiliser	Pour
<b>Texture normale</b> Lisse Normal Grenée	Indiquez la texture relative du papier ordinaire chargé. <b>Remarque</b> : Normale correspond au paramètre usine.

Utiliser	Pour
<b>Texture bristol</b> Lisse Normal Grenée	Indiquez la texture relative du bristol chargé. <b>Remarques :</b> <ul style="list-style-type: none"> <li>• Normale correspond au paramètre usine.</li> <li>• Les options apparaissent uniquement si le bristol est pris en charge</li> </ul>
<b>Texture transparent</b> Lisse Normal Grenée	Indiquez la texture relative des transparents chargés. <b>Remarque :</b> Normale correspond au paramètre usine.
<b>Text. papier recyclé</b> Lisse Normal Grenée	Indiquez la texture relative du papier recyclé chargé. <b>Remarque :</b> Normale correspond au paramètre usine.
<b>Texture étiquettes</b> Lisse Normal Grenée	Indiquez la texture relative des étiquettes chargées. <b>Remarque :</b> Normale correspond au paramètre usine.
<b>Texture papier qualité</b> Lisse Normal Grenée	Indiquez la texture relative du papier à lettre chargé. <b>Remarque :</b> Grenée correspond au paramètre usine.
<b>Texture enveloppe</b> Lisse Normal Grenée	Indiquez la texture relative des enveloppes chargées. <b>Remarque :</b> Normale correspond au paramètre usine.
<b>Texture enveloppe grenée</b> Grenée	Indiquez la texture relative des enveloppes grenées chargées.
<b>Texture papier en-tête</b> Lisse Normal Grenée	Indiquez la texture relative du papier à en-tête chargé. <b>Remarque :</b> Normale correspond au paramètre usine.
<b>Texture préimprimés</b> Lisse Normal Grenée	Indiquez la texture relative du papier préimprimé chargé. <b>Remarque :</b> Normale correspond au paramètre usine.
<b>Texture papier couleur</b> Lisse Normal Grenée	Indiquez la texture relative du papier couleur chargé. <b>Remarque :</b> Normale correspond au paramètre usine.
<b>Texture légère</b> Lisse Normal Grenée	Spécifiez la texture relative du papier chargé. <b>Remarque :</b> Normale correspond au paramètre usine.

Utiliser	Pour
<b>Texture lourde</b> Lisse Normal Grenée	Spécifiez la texture relative du papier chargé. <b>Remarque :</b> Normale correspond au paramètre usine.
<b>Texture grenée/chiffon</b> Grenée	Indiquez la texture relative du papier coton chargé.
<b>Texture [x] personnalisé</b> Lisse Normal Grenée	Indiquez la texture relative du papier personnalisé chargé. <b>Remarques :</b> <ul style="list-style-type: none"> <li>• Normale correspond au paramètre usine.</li> <li>• Les options s'affichent uniquement si le type personnalisé est pris en charge.</li> </ul>

## Menu Grammage du papier

Utilisation	A
<b>Grammage normal</b> Clair Normale Grammage élevé	Indiquez le grammage relatif du papier ordinaire chargé. <b>Remarque :</b> Normal correspond au paramètre usine.
<b>Grammage bristol</b> Clair Normal Grammage élevé	Indiquez le grammage relatif du bristol chargé. <b>Remarque :</b> Normal correspond au paramètre usine.
<b>Grammage transparent</b> Clair Normal Grammage élevé	Indiquez le grammage relatif des transparents chargés. <b>Remarque :</b> Normal correspond au paramètre usine.
<b>Gram papier recyclé</b> Clair Normal Grammage élevé	Indiquez le grammage relatif du papier recyclé chargé. <b>Remarque :</b> Normal correspond au paramètre usine.
<b>Grammage étiquettes</b> Clair Normal Grammage élevé	Indiquez le grammage relatif des étiquettes chargées. <b>Remarque :</b> Normal correspond au paramètre usine.
<b>Grammage qualité</b> Clair Normal Grammage élevé	Indiquez le grammage relatif du papier à lettre chargé. <b>Remarque :</b> Normal correspond au paramètre usine.
<b>Grammage enveloppe</b> Clair Normal Grammage élevé	Indiquez le grammage relatif de l'enveloppe chargée. <b>Remarque :</b> Normal correspond au paramètre usine.

Utilisation	A
<b>Grammage enveloppe grenée</b> Clair Normal Grammage élevé	Indiquez le grammage relatif de l'enveloppe rugueuse chargée. <b>Remarque :</b> Normal correspond au paramètre usine.
<b>Grammage pap. en-tête</b> Clair Normal Grammage élevé	Indiquez le grammage relatif du papier à en-tête chargé. <b>Remarque :</b> Normal correspond au paramètre usine.
<b>Grammage préimprimés</b> Clair Normal Grammage élevé	Indiquez le grammage relatif du papier préimprimé chargé. <b>Remarque :</b> Normal correspond au paramètre usine.
<b>Grammage couleur</b> Clair Normal Grammage élevé	Indiquez le grammage relatif du papier couleur chargé. <b>Remarque :</b> Normal correspond au paramètre usine.
<b>Grammage léger</b> Clair	Pour indiquer que le grammage relatif du papier chargé est léger.
<b>Grammage lourd</b> Grammage élevé	Pour indiquer que le grammage relatif du papier chargé est lourd.
<b>Grammage chiffon/grené</b> Clair Normale Grammage élevé	Indiquez le grammage relatif du papier chiffon ou grené chargé. <b>Remarque :</b> Normal correspond au paramètre usine.
<b>Grammage [x] perso</b> Clair Normal Grammage élevé	Indiquez le grammage relatif du papier personnalisé chargé. <b>Remarques :</b> <ul style="list-style-type: none"> <li>• Normal correspond au paramètre usine.</li> <li>• Les options s'affichent uniquement lorsque le type personnalisé est pris en charge.</li> </ul>

## Chargement du papier, menu

Utilisation	A
<b>Chargement bostols</b> Recto verso Désactivé	Déterminez et configurez les impressions en recto verso pour tous les travaux d'impression qui précisent le type de papier Bristol.
<b>Chargt papier recyclé</b> Recto verso Désactivé	Déterminez et configurez les impressions en recto verso pour tous les travaux d'impression qui précisent le type de papier Recyclé.
<b>Remarques :</b> <ul style="list-style-type: none"> <li>• Désactivé correspond au paramètre usine pour toutes les sélections du menu Chargement de papier.</li> <li>• Recto verso définit par défaut l'impression recto verso de tous les travaux d'impression à moins qu'une impression simple soit sélectionnée à partir de Préférences d'impression (sous Windows) ou de la boîte de dialogue Imprimer (sous Macintosh).</li> </ul>	



Utilisation	A
<b>Chargement étiquettes</b> Recto verso Désactivé	Déterminez et configurez les impressions en recto verso pour tous les travaux d'impression qui précisent des Etiquettes comme type de papier.
<b>Chargement qualité</b> Recto verso Désactivé	Déterminez et configurez les impressions en recto verso pour tous les travaux d'impression qui précisent le type de papier Bristol.
<b>Chargement en-tête</b> Recto verso Désactivé	Déterminez et configurez les impressions en recto verso pour tous les travaux d'impression qui précisent le type de papier à En-tête.
<b>Chargement préimprimés</b> Recto verso Désactivé	Déterminez et configurez les impressions en recto verso pour tous les travaux d'impression qui précisent le type de papier Pré-imprimé.
<b>Chargement couleur</b> Recto verso Désactivé	Déterminez et configurez les impressions en recto verso pour tous les travaux d'impression qui précisent le type de papier Couleur.
<b>Chargement léger</b> Recto verso Désactivé	Déterminez et configurez les impressions en recto verso pour tous les travaux d'impression qui précisent le type de papier Léger.
<b>Chargement lourd</b> Recto verso Désactivé	Déterminez et configurez les impressions en recto verso pour tous les travaux d'impression qui précisent le type de papier Lourd.
<b>Chargement grené/chiffon</b> Recto verso Désactivé	Déterminez et configurez les impressions en recto verso pour tous les travaux d'impression qui précisent le type de papier Rugueux ou papier de Coton.
<b>Chargement perso [x]</b> Recto verso Désactivé	Déterminez et configurez les impressions en recto verso pour tous les travaux d'impression qui précisent le type de papier Personnalisé [x].  <b>Remarque :</b> Chargement perso [x] s'affiche uniquement si le type personnalisé est pris en charge.
<b>Remarques :</b> <ul style="list-style-type: none"> <li>• Désactivé correspond au paramètre usine pour toutes les sélections du menu Chargement de papier.</li> <li>• Recto verso définit par défaut l'impression recto verso de tous les travaux d'impression à moins qu'une impression simple soit sélectionnée à partir de Préférences d'impression (sous Windows) ou de la boîte de dialogue Imprimer (sous Macintosh).</li> </ul>	

## Types personnalisés, menu

Utilisation	A
<b>Type perso [x]</b> Papier Bristol Transparent Rugueux/Coton Étiquettes Enveloppe	Associe un type de papier ou de support spécial à un nom Type perso correspondant au paramètre usine ou à un nom personnalisé défini par l'utilisateur via Embedded Web Server.
<b>Recyclé</b> Papier Bristol Transparent Rugueux/Coton Étiquettes Enveloppe	Indique un type de papier lorsque le paramètre Recyclé est sélectionné dans d'autres menus.
<b>Remarques :</b> <ul style="list-style-type: none"> <li>• Papier correspond au paramètre usine.</li> <li>• Le type de papier personnalisé doit être pris en charge par le tiroir sélectionné ou le chargeur multifonction pour que l'impression puisse se faire à partir de cette source.</li> </ul>	

## Menu Noms personnalisés

Utilisation	Pour
<b>Nom personnalisé [x]</b>	Sélectionner un nom personnalisé pour un type de papier. Ce nom remplace le nom Type perso[x] dans les menus de l'imprimante.

## Menu Formats de numérisation personnalisés

Utilisation	A
<b>Format de numérisation personnalisé [x]</b> Nom de format de numérisation Largeur Hauteur Orientation Portrait Paysage 2 numérisations par face Désactivé Activé	Spécifier un nom de format de numérisation personnalisé et une orientation de page. <b>Remarques :</b> <ul style="list-style-type: none"> <li>• Le nom de format de numérisation personnalisé remplace [x] Format de numérisation personnalisé [x] dans les menus de l'imprimante.</li> <li>• Type de support du DAA correspond au paramètre usine des formats de numérisation personnalisés 3, 4, 5 et 6.</li> <li>• La valeur 8,5 pouces correspond au paramètre usine de la largeur pour les Etats-Unis. La valeur 210 millimètres correspond au paramètre usine international de la largeur.</li> <li>• La valeur 14 pouces correspond au paramètre usine de la hauteur pour les Etats-Unis. La valeur 297 millimètres correspond au paramètre usine international de la hauteur.</li> <li>• Portrait correspond au paramètre usine pour l'orientation.</li> <li>• Hors fonction correspond au paramètre usine pour l'option 2 numérisations par face.</li> </ul>

## Menu Configuration générale

Utiliser	Pour
<b>Unités de mesure</b> Pouces Millimètres	Identifier l'unité de mesure. <b>Remarques :</b> <ul style="list-style-type: none"> <li>• Pouces correspond au paramètre par défaut pour les Etats-Unis.</li> <li>• L'unité internationale par défaut est le millimètre.</li> </ul>
<b>Largeur portrait</b> 3–14,17 pouces 76–360 mm	Définir la largeur portrait. <b>Remarques :</b> <ul style="list-style-type: none"> <li>• Si la valeur dépasse la largeur maximum, l'imprimante utilise la valeur maximum autorisée.</li> <li>• 8,5 pouces correspond au paramètre par défaut pour les Etats-Unis. Vous pouvez augmenter la largeur par incrément de 0,01 pouce.</li> <li>• La valeur 216 mm correspond au réglage international par défaut. Vous pouvez augmenter la largeur par incrément de 1 mm.</li> </ul>
<b>Hauteur portrait</b> 3–14,17 pouces 76–360 mm	Définir la hauteur portrait. <b>Remarques :</b> <ul style="list-style-type: none"> <li>• Si la valeur dépasse la hauteur maximum, l'imprimante utilise la valeur maximum autorisée.</li> <li>• 14 pouces correspond au paramètre par défaut pour les Etats-Unis. Vous pouvez augmenter la hauteur par incrément de 0,01 pouce.</li> <li>• La valeur 356 mm correspond au réglage international par défaut. Vous pouvez augmenter la hauteur par incrément de 1 mm.</li> </ul>
<b>Sens d'alimentation</b> Bord court Bord long	Indiquer le sens d'alimentation si le papier peut être chargé dans les deux sens. <b>Remarques :</b> <ul style="list-style-type: none"> <li>• Bord court correspond au paramètre par défaut.</li> <li>• Bord long est affiché uniquement lorsque le bord le plus long est plus court que la largeur maximum prise en charge par le bac.</li> </ul>

## Menu Rapports

### Rapports, menu

Utilisation	A
<b>Page des paramètres</b>	Imprimer un rapport contenant les informations sur le papier chargé dans les bacs, la mémoire installée, le nombre total de pages, les paramètres de l'alarme, les délais, la langue du panneau de commandes de l'imprimante, l'adresse TCP/IP, l'état des fournitures, l'état de la connexion du réseau, ainsi que d'autres informations.
<b>Statistiques du périphérique</b>	Imprime un rapport contenant les statistiques de l'imprimante, notamment des informations sur les fournitures et le nombre de pages imprimées.
<b>Page de configuration réseau</b>	Imprimer un rapport contenant des informations utiles sur les paramètres de l'imprimante réseau telles que des informations d'adresse TCP/IP. <b>Remarque :</b> Cette option est disponible uniquement sur les imprimantes réseau et les imprimantes connectées à des serveurs d'impression.

Utilisation	A
<b>Page de configuration du réseau [x]</b>	Imprimer un rapport contenant des informations utiles sur les paramètres de l'imprimante réseau telles que des informations d'adresse TCP/IP. <b>Remarque :</b> Cet élément du menu apparaît uniquement en présence d'imprimantes réseau ou d'imprimantes connectées à des serveurs d'impression, ou encore lorsque plusieurs option réseau sont installées.
<b>Liste des raccourcis</b>	Imprimer un rapport contenant des informations sur les raccourcis configurés.
<b>Journal des travaux de télécopies</b>	Imprimer un rapport contenant des informations sur les 200 dernières télécopies traitées. <b>Remarque :</b> Cet élément de menu n'est disponible que lorsque l'option Activer les journaux des travaux est activée dans le menu Paramètres de télécopie.
<b>Journal des appels de télécopies</b>	Imprimer un rapport contenant des informations sur les 100 derniers appels tentés, reçus et bloqués. <b>Remarque :</b> Cet élément de menu n'est disponible que lorsque l'option Activer les journaux des travaux est activée dans le menu Paramètres de télécopie.
<b>Raccourcis de copie</b>	Imprimer un rapport contenant des informations sur les raccourcis de copie.
<b>Raccourcis de courrier électronique</b>	Imprimer un rapport contenant des informations sur les raccourcis des courriers électroniques.
<b>Raccourcis de télécopie</b>	Imprimer un rapport contenant des informations sur les raccourcis des télécopies.
<b>Raccourcis FTP</b>	Imprimer un rapport contenant des informations sur les raccourcis FTP.
<b>Liste des profils</b>	Imprimer la liste des profils stockés dans l'imprimante.
<b>Imprimer polices</b>	Imprimer un rapport de toutes les polices disponibles pour le langage d'imprimante sélectionné.
<b>Imprimer répertoire</b>	Imprimer la liste des ressources stockées sur une carte mémoire flash ou sur un disque dur en option. <b>Remarques :</b> <ul style="list-style-type: none"> <li>• La taille du tampon de travail doit être définie sur 100 %.</li> <li>• Vérifiez que la carte mémoire flash en option ou le disque dur de l'imprimante fonctionne et est installé correctement.</li> </ul>
<b>Rapport d'inventaire</b>	Imprimer un rapport contenant des informations d'inventaire, notamment le numéro de série et le nom de modèle de l'imprimante. Le rapport contient du texte et des codes à barres UPC pouvant être numérisés pour être ajoutés à une base de données d'inventaire.

## Menu Réseau/Ports

### Menu Carte réseau active

Utilisation	A
<b>Carte réseau active</b> Auto [liste des cartes réseau disponibles]	<b>Remarques :</b> <ul style="list-style-type: none"> <li>• Auto correspond au paramètre usine.</li> <li>• Cette option de menu apparaît uniquement lorsqu'une carte réseau en option est installée.</li> </ul>

## Menu Réseau standard ou Réseau [x]

**Remarque :** Seuls les ports actifs apparaissent dans ce menu. Tous les ports inactifs sont omis.

Utilisation	A
<b>PCL SmartSwitch</b> Activé Hors fonction	Configurer l'imprimante afin qu'elle passe automatiquement en mode d'émulation PCL lorsqu'un travail d'impression le requiert, quel que soit le langage par défaut de l'imprimante.  <b>Remarques :</b> <ul style="list-style-type: none"> <li>• Activé correspond au paramètre usine.</li> <li>• Si PCL SmartSwitch est désactivé, l'imprimante n'analyse pas les données entrantes et utilise le langage d'impression par défaut spécifié dans le menu Configuration.</li> </ul>
<b>PS SmartSwitch</b> Activé Hors fonction	Configurer l'imprimante afin qu'elle passe automatiquement en mode d'émulation PS lorsqu'un travail d'impression le requiert, quel que soit le langage par défaut de l'imprimante.  <b>Remarques :</b> <ul style="list-style-type: none"> <li>• Activé correspond au paramètre usine.</li> <li>• Si PS SmartSwitch est désactivé, l'imprimante n'analyse pas les données entrantes et utilise le langage d'impression par défaut spécifié dans le menu Configuration.</li> </ul>
<b>Mode NPA</b> Hors fonction Auto	Configurez l'imprimante afin qu'elle effectue le traitement spécial requis pour le mode de communication bidirectionnelle, conformément au protocole NPA.  <b>Remarques :</b> <ul style="list-style-type: none"> <li>• Auto correspond au paramètre usine.</li> <li>• La modification de ce paramètre depuis le panneau de commandes de l'imprimante entraîne le redémarrage de l'imprimante lorsque vous quittez le menu. La sélection de menu est ensuite mise à jour.</li> </ul>
<b>Tampon réseau</b> Auto De 3 Ko à [taille maximale autorisée]	Configurer la taille du tampon d'entrée du réseau.  <b>Remarques :</b> <ul style="list-style-type: none"> <li>• Auto correspond au paramètre usine.</li> <li>• Cette valeur est modifiable par incrément de 1 Ko.</li> <li>• La taille maximale dépend de la quantité de mémoire de l'imprimante, de la taille des autres mémoires tampon et de la valeur définie pour l'option Economiser ressource (Activé ou Désactivé).</li> <li>• Pour augmenter au maximum la taille du tampon réseau, désactivez ou réduisez la taille des tampons parallèle, série et USB.</li> <li>• La modification de ce paramètre depuis le panneau de commandes de l'imprimante entraîne le redémarrage de l'imprimante lorsque vous quittez le menu. La sélection de menu est ensuite mise à jour.</li> </ul>
<b>PS binaire Mac</b> En fonction Hors fonction Auto	Configurez l'imprimante afin qu'elle traite les travaux d'impression PostScript binaire Macintosh.  <b>Remarques :</b> <ul style="list-style-type: none"> <li>• Auto correspond au paramètre usine.</li> <li>• Si l'option est désactivée, les travaux d'impression sont filtrés à l'aide d'un protocole standard.</li> <li>• Si l'option est activée, l'imprimante traite les travaux d'impression PostScript binaire bruts.</li> </ul>

Utilisation	A
<b>Configuration réseau standard ou Configuration réseau [x]</b> Rapports Carte réseau TCP/IP IPv6 Sans fil AppleTalk	Afficher et définir les paramètres réseau de l'imprimante. <b>Remarque :</b> le menu Sans fil s'affiche uniquement quand l'imprimante est connectée à un réseau sans fil.

## Menu Rapports

Pour accéder au menu, naviguez jusqu'à l'une des options suivantes :

- Réseau/Ports >Réseau standard >Configuration du réseau standard >Rapports
- Réseau/Ports >Réseau [x] >Configuration du réseau [x] >Rapports

Utilisation	A
<b>Imprimer page de configuration</b>	Imprimer un rapport contenant des informations utiles sur les paramètres de l'imprimante réseau telles que l'adresse TCP/IP.

## Menu Carte Réseau

Pour accéder au menu, naviguez jusqu'à l'une des options suivantes :

- Réseau/Ports >Réseau standard >Configuration du réseau standard >Carte réseau
- Réseau/Ports >Réseau [x] >Configuration réseau [x] >Carte réseau

Utilisation	Pour
<b>Afficher l'état de la carte</b> Connectée Déconnectée	Affiche l'état de la connexion de la carte réseau.
<b>Afficher la vitesse de la carte</b>	Affiche la vitesse de la carte réseau active.
<b>Adresse réseau</b> UAA AAL	Affiche les adresses réseau.
<b>Délai exécution</b> 0 – 255 secondes	Fixe le temps (en secondes) qu'il faut pour annuler un travail d'impression réseau. <b>Remarques :</b> <ul style="list-style-type: none"> <li>• 90 secondes correspond au paramètre usine.</li> <li>• La valeur 0 désactive le délai</li> <li>• Si vous sélectionnez une valeur entre 1 et 9, le paramètre est défini sur 10.</li> </ul>

## Menu TCP/IP

Pour accéder au menu, naviguez jusqu'à l'une des options suivantes :

- Réseau/Ports >Réseau standard >Configuration du réseau standard >TCP/IP
- Réseau/Ports >Réseau [x] >Configuration du réseau [x] >TCP/IP

**Remarque :** Ce menu est disponible uniquement sur les imprimantes réseau ou les imprimantes connectées à des serveurs d'impression.

Utilisation	A
<b>Définir le nom d'hôte</b>	Définir le nom d'hôte TCP/IP actuel. <b>Remarque :</b> il peut être modifié uniquement depuis Embedded Web Server.
<b>Adresse IP</b>	Afficher et de modifier l'adresse TCP/IP actuelle. <b>Remarque :</b> la configuration manuelle de l'adresse IP définit les paramètres Activer DHCP et Activer IP auto sur Hors fonction. Elle définit également les paramètres Activer BOOTP et Activer RARP sur Désactiver sur les systèmes qui prennent en charge le BOOTP et le RARP.
<b>Masque de réseau</b>	Afficher et de modifier le masque de réseau TCP/IP actuel.
<b>Passerelle</b>	Afficher et de modifier la passerelle TCP/IP actuelle.
<b>Activer DHCP</b> Activé Désactivé	Spécifier le paramètre d'affectation de l'adresse et du paramètre DHCP. <b>Remarque :</b> Activé correspond au paramètre usine.
<b>Activer RARP</b> Activé Désactivé	Spécifier le paramètre d'affectation de l'adresse RARP. <b>Remarque :</b> Désactivé correspond au paramètre usine.
<b>Activer BOOTP</b> Activé Désactivé	Spécifier le paramètre d'affectation de l'adresse BOOTP. <b>Remarque :</b> Activé correspond au paramètre usine.
<b>Activer AutoIP</b> Oui Non	Spécifier le paramètre Réseau de configuration zéro. <b>Remarque :</b> oui correspond au paramètre usine.
<b>Activer FTP/TFTP</b> Oui Non	Activer le serveur FTP intégré qui permet d'envoyer des fichiers à l'imprimante à l'aide du protocole de transfert de fichiers FTP. <b>Remarque :</b> oui correspond au paramètre usine.
<b>Activer serveur HTTP</b> Oui Non	Activer le serveur Web incorporé (Embedded Web Server). Quand ce paramètre est activé, l'imprimante peut être contrôlée et gérée à distance par le biais d'un navigateur Web. <b>Remarque :</b> oui correspond au paramètre usine.
<b>Adresse du serveur protocole WINS</b>	Afficher et de modifier l'adresse actuelle du serveur WINS.
<b>Activer DDNS</b> Oui Non	Afficher et de modifier le paramètre DDNS actuel. <b>Remarque :</b> oui correspond au paramètre usine.
<b>Activer mDNS</b> Oui Non	Afficher et de modifier le paramètre mDNS actuel. <b>Remarque :</b> oui correspond au paramètre usine.
<b>Adresse du serveur protocole DNS</b>	Afficher et de modifier l'adresse actuelle du serveur DNS.

Utilisation	A
<b>Adresse de sauvegarde du serveur DNS</b>	Afficher et modifier les adresses de sauvegarde du serveur DNS.
<b>Adresse de sauvegarde du serveur DNS 2</b>	
<b>Adresse de sauvegarde du serveur DNS 3</b>	
<b>Activer HTTPS</b> Oui Non	Afficher et de modifier le paramètre HTTPS actuel. <b>Remarque</b> : oui correspond au paramètre usine.

## IPv6, menu

Pour accéder au menu, naviguez jusqu'à l'une des options suivantes :

- Réseau/Ports >Réseau standard >Configuration du réseau standard >IPv6
- Réseau/Ports >Réseau [x] >Configuration du réseau [x] >IPv6

**Remarque** : Ce menu est disponible uniquement sur les imprimantes fonctionnant en réseau ou les imprimantes connectées à des serveurs d'impression.

Utilisation	A
<b>Activer IPv6</b> Activé Désactivé	Active IPv6 sur l'imprimante. <b>Remarque</b> : Activé correspond au paramètre usine.
<b>Configuration auto.</b> Activé Désactivé	Indiquer si l'adaptateur réseau sans fil accepte ou non les entrées de configuration de l'adresse IPv6 automatiques fournies par un routeur. <b>Remarque</b> : Activé correspond au paramètre usine.
<b>Afficher le nom d'hôte</b>	Configurer le nom d'hôte
<b>Afficher l'adresse</b>	<b>Remarque</b> : ces paramètres peuvent être modifiés uniquement à partir du serveur Web incorporé.
<b>Voir adresse routeur</b>	
<b>Activer DHCPv6</b> Activé Désactivé	Active DHCPv6 sur l'imprimante. <b>Remarque</b> : Activé correspond au paramètre usine.

## Menu Sans fil

**Remarque** : Ce menu est disponible uniquement sur les imprimantes connectées à un réseau Ethernet et sur les imprimantes équipées d'un adaptateur réseau sans fil.

Pour accéder au menu, naviguez jusqu'à l'une des options suivantes :

- Réseau/Ports >Réseau standard >Configuration du réseau standard >Sans fil
- Réseau/Ports >Réseau [x] >Configuration réseau [x] >Sans fil



Utilisation	A
<b>Wi-Fi Protected Setup (WPS)</b> La méthode Démarrer le bouton de commande Méthode Démarrer PIN	Configurez une connexion réseau sans fil et activez la sécurité du réseau. <b>Remarques :</b> <ul style="list-style-type: none"> <li>• La méthode Démarrer le bouton de commande permet de connecter l'imprimante à un réseau sans fil en appuyant sur des boutons de l'imprimante et du point d'accès (routeur sans fil) pendant un certain laps de temps.</li> <li>• La méthode Démarrer PIN permet de connecter l'imprimante à un réseau sans fil en utilisant un code PIN sur l'imprimante et en le saisissant dans les paramètres sans fil du point d'accès</li> </ul>
<b>Activer/désactiver la détection automatique WPS</b> Activer Désactiver	Détecte automatiquement la méthode de connexion utilisée par un point d'accès équipé de WPS : méthode Démarrer le bouton de commande ou méthode Démarrer PIN. <b>Remarque :</b> Désactiver correspond au paramètre usine.
<b>Mode Réseau</b> Type BSS Infrastructure Ad-hoc	Définit le mode réseau. <b>Remarques :</b> <ul style="list-style-type: none"> <li>• Infrastructure correspond au paramètre usine. Il permet à l'imprimante d'accéder à un réseau via un point d'accès.</li> <li>• Ad hoc configure une connexion sans fil directement entre l'imprimante et un ordinateur.</li> </ul>
<b>Compatibilité</b> 802.11b/g 802.11b/g/n	Définit la norme sans fil pour le réseau sans fil. <b>Remarque :</b> 802.11b/g/n correspond au paramètre usine.
<b>Choisir un réseau</b>	Permet de sélectionner un réseau disponible pour l'imprimante.
<b>Afficher la qualité du signal</b>	Permet d'afficher la qualité de la connexion sans fil.
<b>Afficher le mode de sécurité</b>	Consultez la méthode de chiffrement du réseau sans fil.

## Menu AppleTalk

**Remarque :** Ce menu est disponible uniquement si vous utilisez une imprimante connectée à un réseau Ethernet ou équipée d'un adaptateur réseau sans fil en option.

Pour accéder au menu, accédez à l'une des options suivantes :

- Réseau/Ports >Réseau standard >Configuration du réseau standard >AppleTalk
- Réseau/Ports >Réseau [x] >Configuration du réseau [x] >AppleTalk

Utilisation	A
<b>Activer</b> Oui Non	Activer ou désactiver la prise en charge AppleTalk. <b>Remarque :</b> oui correspond au paramètre usine.
<b>Afficher le nom</b>	Afficher le nom de connexion AppleTalk attribué. <b>Remarque :</b> Le nom AppleTalk peut être modifié uniquement à partir d'Embedded Web Server.
<b>Afficher l'adresse</b>	Afficher l'adresse AppleTalk attribuée. <b>Remarque :</b> l'adresse AppleTalk peut être modifiée uniquement à partir d'Embedded Web Server.

Utilisation	A
<b>Définir la zone</b> [liste des zones disponibles sur le réseau]	Fournir la liste des zones AppleTalk disponibles sur le réseau. <b>Remarque :</b> La zone par défaut pour le réseau correspond au paramètre usine.

## Menu USB standard

Utilisation	A
<b>PCL SmartSwitch</b> En fonction Hors fonction	Configurez l'imprimante afin qu'elle passe automatiquement en mode d'émulation PCL lorsqu'un travail d'impression provenant du port USB le requiert, quel que soit le langage par défaut de l'imprimante. <b>Remarques :</b> <ul style="list-style-type: none"> <li>• En fonction correspond au paramètre usine.</li> <li>• Lorsque cette option est désactivée, l'imprimante n'analyse pas les données entrantes. Elle utilise l'émulation PostScript si PS SmartSwitch est activé. Si PS SmartSwitch est désactivé, elle utilise le langage d'imprimante par défaut spécifié dans le menu Configuration.</li> </ul>
<b>PS SmartSwitch</b> En fonction Hors fonction	Configurez l'imprimante afin qu'elle passe automatiquement en mode d'émulation PS lorsqu'un travail d'impression provenant du port USB le requiert, quel que soit le langage par défaut de l'imprimante. <b>Remarques :</b> <ul style="list-style-type: none"> <li>• En fonction correspond au paramètre usine.</li> <li>• Lorsque cette option est désactivée, l'imprimante n'analyse pas les données entrantes. Elle utilise l'émulation PCL si PCL SmartSwitch est activé. Si PCL SmartSwitch est désactivé, elle utilise le langage d'imprimante par défaut spécifié dans le menu Configuration.</li> </ul>
<b>Mode NPA</b> En fonction Hors fonction Auto	Configurez l'imprimante afin qu'elle effectue le traitement spécial requis pour le mode de communication bidirectionnelle, conformément au protocole NPA. <b>Remarques :</b> <ul style="list-style-type: none"> <li>• Auto correspond au paramètre usine. Auto configure l'imprimante pour analyser les données, déterminer leur format et effectuer le traitement approprié.</li> <li>• La modification de ce paramètre à partir du panneau de commandes de l'imprimante entraîne le redémarrage automatique de l'imprimante. La sélection de menu est ensuite mise à jour.</li> </ul>
<b>Tampon USB</b> Désactivé Auto De 3 Ko à [taille maximale autorisée]	Configurez la taille du tampon d'entrée USB. <b>Remarques :</b> <ul style="list-style-type: none"> <li>• Auto correspond au paramètre usine.</li> <li>• Si cette option est désactivée, le tampon d'impression est désactivé. Les travaux d'impression déjà mis en mémoire tampon sur le disque dur de l'imprimante sont imprimés avant la reprise du traitement normal.</li> <li>• Le paramètre de taille du tampon USB est modifiable par incrément de 1-Ko.</li> <li>• La taille maximale dépend de la quantité de mémoire de l'imprimante, de la taille des autres mémoires tampon et de la valeur définie pour l'option Economiser ressource (Activé ou Désactivé).</li> <li>• Pour augmenter au maximum la taille du tampon USB, désactivez ou réduisez la taille des tampons parallèle, série et réseau.</li> <li>• La modification de ce paramètre à partir du panneau de commandes de l'imprimante entraîne le redémarrage automatique de l'imprimante. La sélection de menu est ensuite mise à jour.</li> </ul>

Utilisation	A
<b>Tampon d'impression</b> Hors fonction En fonction Auto	Stockez temporairement les travaux d'impression dans le disque dur de l'imprimante avant de l'imprimer. <b>Remarques :</b> <ul style="list-style-type: none"> <li>• Hors fonction correspond au paramètre usine.</li> <li>• Si cette option est activée, les travaux sont mis en mémoire tampon sur le disque dur de l'imprimante.</li> <li>• Si elle est définie sur Auto, les travaux d'impression sont mis en mémoire tampon uniquement si l'imprimante traite des données provenant d'un autre port.</li> <li>• La modification de ce paramètre depuis le panneau de commandes de l'imprimante entraîne le redémarrage de l'imprimante lorsque vous quittez le menu. La sélection de menu est ensuite mise à jour.</li> </ul>
<b>PS binaire Mac</b> En fonction Hors fonction Auto	Configurez l'imprimante afin qu'elle traite les travaux d'impression PostScript binaire Macintosh. <b>Remarques :</b> <ul style="list-style-type: none"> <li>• Auto correspond au paramètre usine.</li> <li>• Si l'option est activée, l'imprimante traite les travaux d'impression PostScript binaire bruts.</li> <li>• Si l'option est désactivée, les travaux d'impression sont filtrés à l'aide d'un protocole standard.</li> </ul>
<b>Adresse ENA</b> YYY.YYY.YYY.YYY	Configurez l'information de l'adresse réseau pour un serveur d'impression externe. <b>Remarque :</b> Cette option de menu est uniquement disponible lorsque l'imprimante est connectée à un serveur d'impression externe via un port USB.
<b>Netmask ENA</b> YYY.YYY.YYY.YYY	Configurez l'information masque de réseau pour un serveur d'impression externe. <b>Remarque :</b> Cette option de menu est uniquement disponible lorsque l'imprimante est connectée à un serveur d'impression externe via un port USB.
<b>Passerelle ENA</b> YYY.YYY.YYY.YYY	Configurez l'information de la passerelle pour un serveur d'impression externe. <b>Remarque :</b> Cette option de menu est uniquement disponible lorsque l'imprimante est connectée à un serveur d'impression externe via un port USB.

## Menu Configuration SMTP

Utilisation	Pour
<b>Passerelle SMTP principale</b>	Définir les informations relatives à la passerelle et au port du serveur SMTP. <b>Remarque :</b> 25 correspond au port du serveur SMTP par défaut.
<b>Port du serveur SMTP primaire</b>	
<b>Passerelle SMTP secondaire</b>	
<b>Port du serveur SMTP secondaire</b>	
<b>Délai SMTP</b> 5–30	Préciser le délai (en secondes) avant que le serveur arrête d'envoyer un e-mail. <b>Remarque :</b> 30 correspond au paramètre usine.
<b>Adresse de réponse</b>	Définir une adresse de réponse de 128 caractères maximum dans le message électronique envoyé par l'imprimante.

Utilisation	Pour
<b>Utiliser SSL</b> Désactivé Négocier Requis	Déterminer l'imprimante devant utiliser SSL pour plus de sécurité lors de la connexion au serveur SMTP.  <b>Remarques :</b> <ul style="list-style-type: none"> <li>• Désactivé correspond au paramètre usine.</li> <li>• Lorsque le paramètre Négocier est utilisé, le serveur SMTP détermine si SSL sera utilisé.</li> </ul>
<b>Authentification du serveur SMTP</b> Aucune authentification requise Connexion/Ordinaire CRAM-MD5 Digest-MD5 NTLM Kerberos 5	Préciser le type d'authentification des utilisateurs nécessaire pour numériser vers les privilèges de messagerie.  <b>Remarque :</b> "Aucune authentification requise" correspond au paramètre usine
<b>E-mail du périphérique</b> Aucun Utiliser informations d'authentif. du périphérique SMTP	Définir les informations d'authentification qui seront utilisées pour communiquer avec le serveur SMTP.  <b>Remarques :</b> <ul style="list-style-type: none"> <li>• Aucun correspond au paramètre usine des options E-mail du périphérique et de E-mail de l'utilisateur.</li> <li>• Les options « ID utilisateur du périphérique » et « Mot de passe du périphérique » sont utilisées pour se connecter au serveur SMTP lorsque l'option Utiliser informations d'authentif. SMTP du périphérique est sélectionnée.</li> </ul>
<b>E-mail de l'utilisateur</b> Aucune Utiliser informations d'authentif. du périphérique SMTP Utiliser le mot de passe et l'ID utilisateur de la session Utiliser l'adresse email et le mot de passe de la session Message utilisateur	
<b>ID utilisateur du périphérique</b>	
<b>Mot de passe de périphérique</b>	
<b>Domaine Kerberos 5</b>	
<b>Domaine NTLM</b>	

## Menu Sécurité

### menu Modification des configurations de sécurité

**Remarque :** Ce menu apparaît uniquement sur certains modèles d'imprimante tactile.

Utilisation	A
<b>Modifier le mot de passe de sauvegarde</b> Utiliser un mot de passe de sauvegarde <ul style="list-style-type: none"> <li>• Désactivé</li> <li>• Activé</li> </ul> Mot de passe	Créer un mot de passe de sauvegarde.  <b>Remarques :</b> <ul style="list-style-type: none"> <li>• Désactivé correspond au paramètre usine pour « Utiliser un mot de passe de sauvegarde ».</li> <li>• Ce menu apparaît uniquement s'il existe un mot de passe de sauvegarde.</li> </ul>

Utilisation	A
<b>Modifier les blocs fonctionnels</b> Comptes internes NTLM Configuration simple de Kerberos Configuration Kerberos Active Directory LDAP LDAP + GSSAPI Mot de passe Code PIN	Modifier les paramètres pour Comptes internes, NTLM, Configuration Kerberos simple, Configuration Kerberos, Active Directory, LDAP, Mot de passe et Code PIN.
<b>Modifier les modèles de sécurité</b> [liste des modèles disponibles]	Ajouter ou modifier un modèle de sécurité.
<b>Modifier les contrôles d'accès</b> Menus administrateur Accès aux fonctions déploiement Solutions Annuler travaux sur périphérique	Contrôler l'accès aux menus de l'imprimante, aux mises à jour du microcode, aux travaux suspendus et aux autres points d'accès.

## Menu Divers paramètres de sécurité

Utilisation	Pour
<b>Restrictions de connexion</b> Echecs de connexion Délai des échecs Délai de verrouillage Délai de connexion au panneau Délai de connexion à distance	Limiter le nombre et les délais d'échec des tentatives de connexion à partir du panneau de commandes de l'imprimante avant le verrouillage de tous les utilisateurs.  <b>Remarques :</b> <ul style="list-style-type: none"> <li>• « Echecs de connexion » indique le nombre d'échecs de tentatives de connexion avant le verrouillage des utilisateurs. La plage de 1 à 10 tentatives correspond au paramètre usine.</li> <li>• « Délai des échecs » indique le délai au cours duquel des échecs de connexion peuvent se produire avant le verrouillage des utilisateurs. Les paramètres peuvent être compris entre 1 et 60 minutes. 5 minutes correspond au paramètre usine.</li> <li>• « Durée du verrouillage » indique la durée pendant laquelle les utilisateurs sont verrouillés après avoir dépassé la limite d'échecs de connexion. Les paramètres peuvent être compris entre 1 et 60 minutes. 5 minutes correspond au paramètre usine. 1 indique que l'imprimante n'impose pas de délai de verrouillage.</li> <li>• « Délai de connexion au panneau » indique la durée pendant laquelle l'imprimante reste inactive sur l'écran d'accueil avant de déconnecter l'utilisateur automatiquement. Les paramètres peuvent être compris entre 1 et 900 secondes. 30 secondes correspond au paramètre usine par défaut.</li> <li>• « Délai de connexion à distance » indique la durée pendant laquelle une interface distante reste inactive avant de déconnecter l'utilisateur automatiquement. Les paramètres peuvent être compris entre 1 et 120 secondes. 10 minutes correspond au paramètre usine.</li> </ul>

Utilisation	Pour
<b>Cavalier de sécurité pour la réinitialisation</b> Contrôles d'accès = « Pas de sécurité » Aucun effet Réinit. param. usine par défaut pour sécurité	Modifier la valeur des paramètres de sécurité. <b>Remarques :</b> <ul style="list-style-type: none"> <li>• Contrôles d'accès=« Pas de sécurité » conserve toutes les informations de sécurité définies par l'utilisateur. « Pas de sécurité » correspond au paramètre usine.</li> <li>• « Aucun effet » signifie que la réinitialisation est sans effet sur la configuration de sécurité du périphérique.</li> <li>• « Réinit. param. usine par défaut pour sécurité » supprime toutes les informations de sécurité définies par l'utilisateur et affecte la valeur par défaut d'origine à chaque paramètre de la section Divers paramètres de sécurité, pour le panneau et Embedded Web Server.</li> </ul>
<b>Vérification du certificat du serveur LDAP</b> Demande Essayer Autoriser Jamais	Autoriser l'utilisateur à demander un certificat serveur. <b>Remarques :</b> <ul style="list-style-type: none"> <li>• « Demande » signifie qu'un certificat serveur est demandé. En l'absence de certificat ou en présence d'un certificat erroné, la session prend fin immédiatement. « Demande » correspond au paramètre usine.</li> <li>• « Essayer » signifie qu'un certificat serveur est demandé. Si aucun certificat n'est fourni, la session se poursuit normalement. En présence d'un certificat erroné, la session prend fin immédiatement.</li> <li>• « Autoriser » signifie qu'un certificat serveur est demandé. Si aucun certificat n'est fourni, la session se poursuit normalement. Si un certificat erroné est fourni, il est ignoré et la session se poursuit normalement.</li> <li>• « Jamais » signifie qu'aucun certificat serveur n'est demandé.</li> </ul>
<b>Longueur minimum du code PIN</b> 1 à 16	Limiter le nombre de chiffres du code PIN. <b>Remarque :</b> 4 correspond au paramètre usine.

## menu d'impression confidentielle

Utilisation	Pour
<b>PIN non valide maximum</b> Désactivé 2 – 10	Limiter le nombre de saisies de codes PIN erronés acceptées. <b>Remarques :</b> <ul style="list-style-type: none"> <li>• Cet élément de menu s'affiche uniquement lorsque l'imprimante est équipée d'un disque dur formaté en état de fonctionnement.</li> <li>• Lorsque le nombre limite est atteint, les travaux d'impression correspondant au nom d'utilisateur et au code PIN sont supprimés.</li> </ul>
<b>Expiration des travaux confidentiels</b> Désactivé 1 heure 4 heures 24 heures 1 semaine	Définir la durée pendant laquelle l'imprimante stocke les travaux d'impression confidentiels. <b>Remarques :</b> <ul style="list-style-type: none"> <li>• Si le paramètre Expiration du travail d'impression confidentiel est modifié alors que des travaux d'impression confidentiels sont stockés sur le disque dur ou dans la mémoire de l'imprimante, le paramètre précédent est conservé pour ces travaux d'impression.</li> <li>• Si l'imprimante est mise hors tension, tous les travaux confidentiels stockés dans la mémoire de l'imprimante sont supprimés.</li> </ul>
<b>Remarque :</b> Désactivé correspond au paramètre usine.	

Utilisation	Pour
<b>Répéter. expir. travail</b> Désactivé 1 heure 4 heures 24 heures 1 semaine	Définir la durée pendant laquelle l'imprimante stocke les travaux d'impression.
<b>Vérifier expir. travail</b> Désactivé 1 heure 4 heures 24 heures 1 semaine	Définir la durée pendant laquelle l'imprimante stocke les travaux d'impression nécessitant une vérification.
<b>Différer expir. travail</b> Désactivé 1 heure 4 heures 24 heures 1 semaine	Définir la durée pendant laquelle l'imprimante stocke les travaux d'impression pour une impression ultérieure.
<b>Remarque :</b> Désactivé correspond au paramètre usine.	

## menu Effacer fichiers données temporaires

L'effacement des fichiers de données temporaires efface *uniquement* les données du travail d'impression stockées sur le disque dur de l'imprimante qui *ne sont pas* actuellement utilisées par le fichier système. Toutes les données permanentes stockées sur le disque dur de l'imprimante sont préservées, telles que les polices téléchargées, les macros ou les travaux suspendus.

**Remarque :** Ce menu s'affiche uniquement lorsque l'imprimante est équipée d'un disque dur formaté en état de fonctionnement.

Utiliser	Pour
<b>Mode d'effacement</b> Auto	Spécifier le mode d'effacement des fichiers de données temporaires.
<b>Méthode automatique</b> Passage unique Passages multiples	Marque l'espace disque utilisé lors d'un précédent travail d'impression. Cette méthode ne permet pas au système de fichiers de réutiliser cet espace avant qu'il soit effacé.  <b>Remarques :</b> <ul style="list-style-type: none"> <li>• Passage unique correspond au paramètre usine.</li> <li>• Seul l'effacement automatique permet aux utilisateurs d'effacer des fichiers de données temporaires sans avoir à mettre l'imprimante hors tension pendant une durée prolongée.</li> <li>• Les informations hautement confidentielles doivent être effacées en utilisant <i>uniquement</i> la méthode Passages multiples.</li> </ul>

## Menu Journal d'audit de sécurité

Utilisation	A
<b>Exporter le journal</b>	Permettre à un utilisateur autorisé d'exporter un journal d'audit.  <b>Remarques :</b> <ul style="list-style-type: none"> <li>• Pour exporter le journal d'audit à partir du panneau de commandes de l'imprimante, un lecteur flash doit être relié à l'imprimante.</li> <li>• Le journal d'audit peut être téléchargé à partir du serveur Web incorporé et enregistré sur un ordinateur.</li> </ul>
<b>Supprimer le journal</b> Oui Non	Indiquer si les journaux d'audit sont supprimés.  <b>Remarque :</b> oui correspond au paramètre usine.
<b>Configurer le journal</b> Activer l'audit Oui Non Activer syslog distant Non Oui Option de syslog distant 0 – 23 Sévérité des événements à journaliser 0 – 7	Indiquer si les journaux d'audit sont créés et de quelle manière.  <b>Remarques :</b> <ul style="list-style-type: none"> <li>• Activer l'audit détermine si les événements sont enregistrés dans le journal d'audit sécurisé et le syslog distant. Non correspond au paramètre usine.</li> <li>• Activer syslog distant détermine si les journaux sont envoyés à un serveur distant. Non correspond au paramètre usine.</li> <li>• Option de syslog distant détermine la valeur utilisée pour envoyer les journaux au serveur du syslog distant. 4 correspond au paramètre usine.</li> <li>• Si le journal d'audit de sécurité est activé, la sévérité de la valeur de chaque événement est enregistrée. 4 correspond au paramètre usine.</li> </ul>

## Définir date/heure, menu

Utilisation	Pour
<b>Date et heure actuelles</b>	Afficher les paramètres date et heure pour l'imprimante.
<b>Définir heure/date manuellement</b>	Entrer la date et l'heure.  <b>Remarque :</b> Date/heure est défini au format AAAA-MM-JJ HH:MM:SS.
<b>Fuseau horaire</b>	Sélectionnez le fuseau horaire.  <b>Remarque :</b> GMT correspond au paramètre usine.
<b>Observer auto l'heure d'été</b> Activé Désactivé	Indiquer à l'imprimante d'utiliser les heures de début et de fin du paramètre Heure d'été associé au paramètre Fuseau horaire.  <b>Remarque :</b> En fonction correspond au paramètre usine et utilise le paramètre Heure d'été associé au paramètre Fuseau horaire.



Utilisation	Pour
<b>Réglage fuseau horaire personnalisé</b> Semaine de début de l'heure d'été Jour de début de l'heure d'été Mois de début de l'heure d'été Heure de début de l'heure d'été Semaine de fin de l'heure d'été Jour de fin de l'heure d'été Mois de fin de l'heure d'été Heure de fin de l'heure d'été Décalage DST	Permettre à l'utilisateur de configurer le fuseau horaire.
<b>Activer NTP</b> Activé Désactivé	Activer le protocole NTP (Network Time Protocol), qui synchronise les horloges des périphériques situés sur un réseau. <b>Remarque :</b> Activé correspond au paramètre usine.
<b>Serveur NTP:</b>	Afficher l'adresse du serveur NTP.
<b>Activer l'authentification</b> Activé Désactivé	Activer ou de désactiver le paramètre d'authentification <b>Remarque :</b> Désactivé correspond au paramètre usine.

# Menu Paramètres

## Paramètres généraux, menu

Utilisation	A
<p><b>Langue d'affichage</b></p> <ul style="list-style-type: none"> <li>Anglais</li> <li>Français</li> <li>Allemand</li> <li>Italien</li> <li>Espagnol</li> <li>Danois</li> <li>Norvégien</li> <li>Néerlandais</li> <li>Suédois</li> <li>Portugais</li> <li>Finnois</li> <li>Russe</li> <li>Polonais</li> <li>Grec</li> <li>Magyar</li> <li>Turc</li> <li>Tchèque</li> <li>Chinois simplifié</li> <li>Chinois traditionnel</li> <li>Coréen</li> <li>Japonais</li> </ul>	<p>Sélectionner la langue du texte qui s'affiche à l'écran.</p> <p><b>Remarque :</b> Toutes les langues ne sont pas disponibles sur tous les modèles. Du matériel complémentaire peut s'avérer nécessaire pour certaines langues.</p>
<p><b>Afficher estimations consommables</b></p> <ul style="list-style-type: none"> <li>Afficher estimations</li> <li>Ne pas afficher estimations</li> </ul>	<p>Afficher les estimations des consommables dans le panneau de commandes de l'imprimante, dans Embedded Web Server, dans les paramètres de menu et les rapports de statistiques du périphérique.</p> <p><b>Remarque :</b> Afficher les estimations correspond au paramètre usine.</p>
<p><b>Mode éco</b></p> <ul style="list-style-type: none"> <li>Désactiver</li> <li>Energie</li> <li>Energie/Papier</li> <li>Papier</li> </ul>	<p>Réduit la consommation d'énergie, de papier ou de supports spéciaux</p> <p><b>Remarques :</b></p> <ul style="list-style-type: none"> <li>• Désactiver correspond au paramètre usine. Permet de rétablir les paramètres usine de l'imprimante.</li> <li>• Le paramètre Energie limite la consommation électrique de l'imprimante.</li> <li>• Energie/Papier réduit la consommation d'électricité, de papier ordinaire et de papiers spéciaux.</li> <li>• Le paramètre Papier limite la quantité de papier et de supports spéciaux utilisés pour une tâche d'impression.</li> </ul>
<p><b>Bip de chargement DAA</b></p> <ul style="list-style-type: none"> <li>Activé</li> <li>Désactivé</li> </ul>	<p>Indique si le DAA émet un signal lorsque le papier est chargé.</p> <p><b>Remarque :</b> Activé correspond au paramètre usine.</p>
<p><b>Mode silencieux</b></p> <ul style="list-style-type: none"> <li>Désactiver</li> <li>Activer</li> </ul>	<p>Réduire le bruit de l'imprimante.</p> <p><b>Remarque :</b> Désactiver correspond au paramètre usine.</p>

Utilisation	A
<b>Exécuter la configuration initiale</b> Oui Non	Exécuter l'assistant de configuration.
<b>Clavier</b> Type de clavier Anglais Français Français canadien Allemand Italien Espagnol Grec Danois Norvégien Néerlandais Suédois Finnois Portugais Russe Polonais Suisse allemand Français de suisse Coréen Magyar Turc Tchèque Chinois simplifié Chinois traditionnel Japonais Clé personnalisée [x]	Sélectionner une langue et des informations de clé personnalisée pour le clavier à l'écran.
<b>Formats de papier</b> Etats-Unis Unités métriques	Préciser l'unité de mesure des formats de papier.  <b>Remarques :</b> <ul style="list-style-type: none"> <li>• US correspond au paramètre usine.</li> <li>• Le paramètre d'origine est déterminé par le pays ou la région sélectionné dans l'assistant de configuration initial.</li> </ul>
<b>Numériser vers une plage de ports de l'ordinateur</b> [plage de ports]	Définir une plage de ports valides pour les imprimantes situées derrière un pare-feu bloquant les ports.  <b>Remarque :</b> 9 751 :12000 correspond au paramètre usine.

Utilisation	A
<p><b>Information affichée</b></p> <p>Volet de gauche Volet de droite Texte personnalisé [x]</p>	<p>Indiquer les informations affichées dans les angles supérieurs de l'écran d'accueil.</p> <p>Pour les menus du volet de gauche et du volet de droite, choisissez parmi les options suivantes :</p> <ul style="list-style-type: none"> <li>Aucune</li> <li>Adresse IP</li> <li>Nom d'hôte</li> <li>Nom du contact</li> <li>Emplacement</li> <li>Date/Heure</li> <li>Nom de service mDNS/DDNS</li> <li>Nom de configuration zéro</li> <li>Texte personnalisé [x]</li> <li>Nom du modèle</li> </ul> <p><b>Remarques :</b></p> <ul style="list-style-type: none"> <li>• L'adresse IP correspond au paramètre usine pour le volet de gauche.</li> <li>• La date/heure correspond au paramètre usine pour le volet de droite.</li> </ul>
<p><b>Information affichée (suite)</b></p> <p>Toner noir</p>	<p>Personnaliser les informations affichées sur les fournitures.</p> <p>Sélectionnez l'une des options suivantes :</p> <ul style="list-style-type: none"> <li>Quand afficher <ul style="list-style-type: none"> <li>Ne pas afficher</li> <li>Ecran</li> </ul> </li> <li>Message à afficher <ul style="list-style-type: none"> <li>Par défaut</li> <li>Autre</li> </ul> </li> <li>Par défaut <ul style="list-style-type: none"> <li>[saisie de texte]</li> </ul> </li> <li>Autre <ul style="list-style-type: none"> <li>[saisie de texte]</li> </ul> </li> </ul> <p><b>Remarque :</b> « Ne pas afficher » correspond au paramètre usine pour Quand afficher.</p>
<p><b>Information affichée (suite)</b></p> <p>Bourrage papier Charger du papier Erreurs de service</p>	<p>Personnaliser les informations affichées pour certains menus.</p> <p>Sélectionnez l'une des options suivantes :</p> <ul style="list-style-type: none"> <li>Ecran <ul style="list-style-type: none"> <li>Oui</li> <li>Non</li> </ul> </li> <li>Message à afficher <ul style="list-style-type: none"> <li>Par défaut</li> <li>Autre</li> </ul> </li> <li>Par défaut <ul style="list-style-type: none"> <li>[saisie de texte]</li> </ul> </li> <li>Autre <ul style="list-style-type: none"> <li>[saisie de texte]</li> </ul> </li> </ul> <p><b>Remarque :</b> Non correspond au paramètre usine pour Afficher.</p>

Utilisation	A
<p><b>Personnalisation de l'écran d'accueil</b></p> <ul style="list-style-type: none"> <li>Changer de langue</li> <li>Copie</li> <li>Raccourcis de copie</li> <li>Télécopie</li> <li>Raccourcis des télécopies</li> <li>Courrier électronique</li> <li>Raccourcis des courriers électroniques</li> <li>FTP</li> <li>Raccourcis FTP</li> <li>Rechercher dans les travaux suspendus</li> <li>Travaux suspendus</li> <li>Pilote USB</li> <li>Profils et applications</li> <li>Signets</li> <li>Travaux par utilisateur</li> <li>Formulaires et favoris</li> <li>Copie de carte</li> <li>Numériser vers le réseau</li> <li>MyShortcut</li> <li>Envoi multiple</li> </ul>	<p>Changer les icônes qui s'affichent dans l'écran d'accueil.</p> <p>Pour chaque icône, choisissez parmi les options suivantes :</p> <ul style="list-style-type: none"> <li>Ecran</li> <li>Ne pas afficher</li> </ul>
<p><b>Format de la date</b></p> <ul style="list-style-type: none"> <li>MM-JJ-AAAA</li> <li>JJ-MM-AAAA</li> <li>AAAA-MM-JJ</li> </ul>	<p>Définir le format de la date.</p> <p><b>Remarque :</b> MM-JJ-AAAA est le paramètre appliqué aux Etats-Unis. JJ-MM-AAAA correspond au format international par défaut.</p>
<p><b>Format de l'heure</b></p> <ul style="list-style-type: none"> <li>12 heures A.M./P.M.</li> <li>Horloge de 24 heures</li> </ul>	<p>Définir le format de l'heure.</p> <p><b>Remarque :</b> 12 heures correspond au paramètre usine.</p>
<p><b>Luminosité de l'écran</b></p> <ul style="list-style-type: none"> <li>20–100</li> </ul>	<p>Indiquer la luminosité de l'écran.</p> <p><b>Remarque :</b> 100 correspond au paramètre usine.</p>
<p><b>Copie d'une page</b></p> <ul style="list-style-type: none"> <li>Désactiver</li> <li>Activer</li> </ul>	<p>Définir les copies depuis la vitre du scanner à une seule page à la fois.</p> <p><b>Remarque :</b> Désactiver correspond au paramètre usine.</p>
<p><b>Luminosité de la sortie</b></p> <ul style="list-style-type: none"> <li>Mode Normal/Standby</li> <li>Désactiver</li> <li>Faible</li> <li>Lumineux</li> </ul>	<p>Définir la luminosité du réceptacle de sortie standard.</p> <p><b>Remarques :</b></p> <ul style="list-style-type: none"> <li>• Faible correspond au paramètre usine si le mode Eco est défini sur Energie ou Energie/Papier.</li> <li>• Vif correspond au paramètre usine si le mode Eco est défini sur Hors fonction ou Papier.</li> </ul>

Utilisation	A
<b>Audio Feedback (Réaction audio)</b> Button Feedback (Réaction des boutons) Activer Désactiver Volume 1 – 10	Régler le volume du son des boutons. <b>Remarques :</b> <ul style="list-style-type: none"> <li>• En fonction correspond au paramètre usine pour Button Feedback (Réaction des boutons).</li> <li>• 5 correspond au paramètre usine pour Volume.</li> </ul>
<b>Afficher les signets</b> Oui Non	Indiquer si les signets sont affichés dans la zone des travaux suspendus. <b>Remarque :</b> Oui correspond au paramètre usine.
<b>Autoriser les paramètres Retrait arrière-plan</b> Activer Désactiver	Indiquer si le retrait d'arrière-plan est autorisé. <b>Remarque :</b> Activé correspond au paramètre usine.
<b>Autoriser les numérisations personnalisées</b> Activer Désactiver	Numériser plusieurs travaux dans un fichier. <b>Remarque :</b> Activé correspond au paramètre usine. Lorsque vous avez sélectionné En fonction, le paramètre d'autorisation des numérisations personnalisées peut être activé pour des travaux spécifiques.
<b>Correction bourrage du scanner</b> Niveau du travail Niveau de la page	Indiquer comment recharger un travail numérisé en cas de bourrage papier dans le DAA. <b>Remarques :</b> <ul style="list-style-type: none"> <li>• Le niveau de travail correspond au paramètre usine. Si vous avez sélectionné Niveau du travail, numérisez à nouveau l'intégralité du travail.</li> <li>• Si vous avez sélectionné Niveau de la page, numérisez à nouveau la page bloquée.</li> </ul>
<b>Débit de rafraîchissement d'une page Web</b> 30–300	Préciser le nombre de secondes entre les rafraîchissements d'Embedded Web Server. <b>Remarque :</b> 120 correspond au paramètre usine.
<b>Nom du contact</b>	Préciser un nom de contact pour l'imprimante <b>Remarque :</b> Le nom du contact est stocké sur le serveur Embedded Web Server.
<b>Emplacement</b>	Indiquer l'emplacement. <b>Remarque :</b> L'emplacement est stocké sur Embedded Web Server.
<b>Alertes</b> Contrôle de l'alarme Alarme cartouche Alarme agrafes	Définir le déclenchement d'une alarme lorsqu'une intervention de l'opérateur est nécessaire. Pour chaque type d'alerte, sélectionnez l'une des options suivantes pour chaque type : Désactiver Unique Continu <b>Remarques :</b> <ul style="list-style-type: none"> <li>• Simple correspond au paramètre usine par défaut pour Réglage avertisseur. L'imprimante émet plusieurs bips rapides.</li> <li>• Désactivé correspond au paramètre usine par défaut pour Alarme cartouche et Alarme agrafes.</li> <li>• Répétition continue de bips rapides à intervalles réguliers.</li> </ul>

Utilisation	A
<b>Délais</b> Mode Standby Désactivé 1 – 240	Définir le délai avant le passage de l'imprimante en mode Economie d'énergie. <b>Remarque</b> : 15 minutes correspond au paramètre usine.
<b>Délais</b> Mode Veille Désactivé 1–120	Fixer la durée entre l'impression d'une tâche et le passage de l'imprimante en mode Economie énergie. <b>Remarques</b> : <ul style="list-style-type: none"> <li>• 20 minutes correspond au paramètre usine.</li> <li>• Les paramètres de valeur plus faible permettent d'économiser de l'énergie mais nécessitent un temps de préchauffage plus long.</li> <li>• Sélectionnez le paramètre de valeur plus faible si votre imprimante est branchée sur le même circuit électrique que l'éclairage de la pièce et que vous remarquez des baisses de tension.</li> <li>• Si l'imprimante fonctionne en permanence, sélectionnez une valeur élevée. La plupart du temps, ce réglage permet de garder l'imprimante prête à imprimer avec un temps de préchauffage réduit.</li> <li>• Désactivé ne s'affiche que si le paramètre d'économie d'énergie est défini sur Hors fonction.</li> </ul>
<b>Délais</b> Imprimer sans écran Autoriser impression sans écran Ecran act. pdt impression	Imprimer une tâche lorsque l'écran est éteint. <b>Remarque</b> : Ecran allumé lors de l'impression correspond au paramètre usine.
<b>Délais</b> Délai d'hibernation Désactivé 20 minutes 1–3 heure(s) 6 heures 1–3 jour(s) 1–2 semaine(s) 1 mois	Définissez le délai avant que l'imprimante n'entre en mode Hibernation. <b>Remarque</b> : 3 jours correspond au paramètre usine.
<b>Délais</b> Délai d'hibernation lors d'une connexion Hibernation Ne pas activer l'hibernation	Mettre l'imprimante en mode Hibernation même si une connexion Ethernet ou téléphonique est active. <b>Remarque</b> : Hibernation correspond au paramètre usine.
<b>Délais</b> Délai d'affichage 15 – 300	Fixer le délai pendant lequel l'imprimante attend avant de revenir à l'état Prêt. <b>Remarque</b> : 30 correspond au paramètre usine.
<b>Délais</b> Prolonger délai d'affichage Activer Désactiver	Poursuivre le travail spécifié sans revenir à l'écran d'accueil lorsque le délai d'affichage arrive à expiration. <b>Remarque</b> : Désactiver correspond au paramètre usine.

Utilisation	A
<b>Délais</b> Délai d'impression Désactivé 1 – 255	Définir le délai pendant lequel l'imprimante attend un message de fin de travail avant d'annuler le reste de l'impression.  <b>Remarques :</b> <ul style="list-style-type: none"> <li>• 90 secondes correspond au paramètre usine.</li> <li>• Lorsque le délai expire, l'imprimante termine l'impression de la page qu'elle renferme éventuellement.</li> <li>• L'option Délai d'impression est disponible uniquement lorsque vous utilisez l'émulation PCL.</li> </ul>
<b>Délais</b> Délai d'attente Désactivé 15 – 65535	Définir le délai pendant lequel l'imprimante peut recevoir des données supplémentaires avant l'annulation d'une tâche.  <b>Remarques :</b> <ul style="list-style-type: none"> <li>• 40 secondes correspond au paramètre usine.</li> <li>• Le paramètre Délai d'attente est disponible uniquement lorsque l'imprimante utilise l'émulation PostScript.</li> </ul>
<b>Délais</b> Délai de mise en attente de la tâche 5 – 255	Définir combien de temps l'imprimante attend l'intervention de l'utilisateur avant de mettre en attente des travaux nécessitant des ressources non disponibles et de poursuivre l'impression d'autres travaux de la file d'attente.  <b>Remarques :</b> <ul style="list-style-type: none"> <li>• 30 correspond au paramètre usine.</li> <li>• Cette option de menu s'affiche uniquement si l'imprimante est équipée d'un disque dur.</li> </ul>
<b>Correction d'erreur</b> Redémarrage automatique Redémarrer si inactif Toujours redémarrer Ne jamais redémarrer	Configurer l'imprimante pour redémarrer en cas d'erreur.  <b>Remarque :</b> Toujours redémarrer correspond au paramètre usine.
<b>Correction d'erreur</b> Redémarrages automatiques max. 1–20	Déterminer le nombre de redémarrages automatiques que l'imprimante peut effectuer.  <b>Remarques :</b> <ul style="list-style-type: none"> <li>• 2 correspond au paramètre usine.</li> <li>• Quand le nombre de redémarrages est égal à la valeur spécifiée, le message d'erreur apparaît.</li> </ul>
<b>Imprimer récupération</b> Auto continu Désactivé 5 – 255	Permet à l'imprimante de poursuivre l'impression lors de certaines situations hors-ligne non résolues dans le délai spécifié.  <b>Remarque :</b> Désactivé correspond au paramètre usine.



Utilisation	A
<b>Imprimer récupération</b> Correction bourrage Activer Désactiver Auto	Indiquer si l'imprimante doit réimprimer les pages bloquées à la suite d'un bourrage papier. <b>Remarques :</b> <ul style="list-style-type: none"> <li>• Auto correspond au paramètre usine. L'imprimante réimprime les pages à la suite d'un bourrage papier sauf si la mémoire utilisée pour suspendre ces pages est requise pour d'autres tâches d'impression.</li> <li>• Sur Activé, l'imprimante réimprime toujours les pages bloquées suite à un bourrage.</li> <li>• Sur Désactivé, l'imprimante ne réimprime jamais les pages bloquées suite à un bourrage.</li> </ul>
<b>Imprimer récupération</b> Assistance bourrage papier Activer Désactiver	Configurer l'imprimante pour vérifier automatiquement les bourrages papier. <b>Remarque :</b> Activé correspond au paramètre usine.
<b>Imprimer récupération</b> Protection page Désactiver Activer	Imprimer une page qui ne l'aurait peut-être pas été dans d'autres circonstances. <b>Remarques :</b> <ul style="list-style-type: none"> <li>• Désactiver correspond au paramètre usine. Imprime partiellement une page si la mémoire est insuffisante pour traiter la page entière.</li> <li>• Lorsque la fonction est activée, l'imprimante imprime la page entière.</li> </ul>
<b>Appuyer sur le bouton Veille</b> Ne rien faire Veille Hibernation	Déterminer comment l'imprimante réagit à une brève pression sur le bouton Veille lorsqu'elle est inactive. <b>Remarque :</b> Veille correspond au paramètre usine.
<b>Maintenir le bouton Veille enfoncé</b> Ne rien faire Veille Hibernation	Déterminer comment l'imprimante réagit à une longue pression sur le bouton Veille lorsqu'elle est inactive. <b>Remarque :</b> Ne rien faire correspond au paramètre usine.
<b>Paramètres par défaut d'origine</b> Ne pas restaurer Restaurer maintenant	Utiliser les paramètres d'usine par défaut de l'imprimante. <b>Remarques :</b> <ul style="list-style-type: none"> <li>• La valeur par défaut est Ne pas restaurer.</li> <li>• La valeur Restaurer maintenant permet de restaurer tous les paramètres usine de l'imprimante à l'exception des paramètres du menu Réseau/Ports. L'ensemble des ressources téléchargées stockées dans la mémoire vive est supprimé. Cette suppression n'affecte pas les ressources téléchargées stockées dans la mémoire flash ou dans le disque dur de l'imprimante.</li> </ul>
<b>Exporter le fichier de configuration</b> Exporter	Exporter les fichiers de configuration vers un lecteur flash.

## Paramètres de copie, menu

Utiliser	Pour
<b>Type de contenu</b> Texte Graphiques Texte/Photo Photo	Déterminer le contenu du document d'origine. <b>Remarque :</b> Texte/Photo correspond au paramètre usine.
<b>Source du contenu</b> Laser noir et blanc Laser couleur Jet d'encre Photo/Film Magazine Quotidien Appuyez sur Autre	Déterminer la manière dont le document d'origine a été produit. <b>Remarque :</b> Laser noir et blanc correspond au paramètre usine.
<b>Côtés (recto verso)</b> 1 recto sur une page 1 recto sur deux pages (recto verso) 1 recto verso sur une page 2 recto sur deux pages (recto verso)	Spécifier si un document d'origine est recto verso (deux côtés) ou recto (un côté), et préciser également si la copie doit être recto verso ou recto. <b>Remarques :</b> <ul style="list-style-type: none"> <li>• <b>1 recto sur une page :</b> le document d'origine est imprimé sur une face et la copie est elle aussi imprimée sur une face.</li> <li>• <b>1 recto sur deux pages :</b> le document d'origine est imprimé sur une face et la copie est imprimée sur deux faces.</li> <li>• <b>1 recto verso sur une page :</b> le document d'origine est imprimé sur les deux faces et la copie est imprimée sur une seule face.</li> <li>• <b>1 recto verso sur deux pages :</b> le document d'origine est imprimé sur les deux faces et la copie est elle aussi imprimée sur les deux faces.</li> </ul>
<b>Economiseur de papier</b> Hors fonction Portrait 2 par page Portrait 4 par page Paysage 2 par page Paysage 4 par page	Copier 2 ou 4 feuilles d'un document sur une même page. <b>Remarque :</b> Hors fonction correspond au paramètre usine.
<b>Imprimer les bordures des pages</b> En fonction Hors fonction	Indiquer si une bordure est imprimée. <b>Remarque :</b> Hors fonction correspond au paramètre usine.
<b>Assembler</b> (1,1,1) (2,2,2) (1,2,3) (1,2,3)	Imprimer les pages d'un travail d'impression en respectant l'ordre défini lors de l'impression de plusieurs exemplaires de ce travail. <b>Remarque :</b> « (1,2,3) (1,2,3) » correspond au paramètre usine.
<b>Agrafe</b> Hors fonction En fonction	Activer ou désactiver l'unité de finition avec agrafage. <b>Remarques :</b> <ul style="list-style-type: none"> <li>• Hors fonction correspond au paramètre usine.</li> <li>• Cet élément de menu s'affiche uniquement lorsque l'unité de finition d'agrafage est installée.</li> </ul>

Utiliser	Pour
<p><b>Format d'origine</b></p> <p>Lettre Légal Executive Folio Statement Oficio (Mexique) Universal Détection automatique de format Formats différents A4 A5 A6 JIS B5 Format de numérisation personnalisé [x] Original Carte de visite 3 x 5 po. 4 x 6 po. Fiche ID</p>	<p>Spécifier le format de papier du document d'origine.</p> <p><b>Remarques :</b></p> <ul style="list-style-type: none"> <li>• Lettre US correspond au paramètre usine.</li> <li>• A4 correspond au format international par défaut.</li> </ul>
<p><b>Copie vers l'alimentation</b></p> <p>Bac [x] Adaptation automatique du format Chargeur multifonction</p>	<p>Indiquer la source d'alimentation papier des travaux de copie.</p> <p><b>Remarque :</b> Le bac 1 correspond aux paramètres usine.</p>
<p><b>Séparateurs de transparent</b></p> <p>En fonction Hors fonction</p>	<p>Placer une feuille de papier entre les transparents.</p> <p><b>Remarque :</b> En fonction correspond au paramètre usine.</p>
<p><b>Séparateurs</b></p> <p>Hors fonction Entre copies Entre travaux Entre pages</p>	<p>Placer une feuille de papier entre les pages, les copies ou les travaux.</p> <p><b>Remarque :</b> Hors fonction correspond au paramètre usine.</p>
<p><b>Source séparateur</b></p> <p>Bac [x] Chargeur multifonction</p>	<p>Indiquer la source d'alimentation pour les séparateurs.</p> <p><b>Remarque :</b> Le bac 1 correspond aux paramètres usine.</p>
<p><b>Intensité</b></p> <p>1–9</p>	<p>Déterminer le niveau d'intensité pour le travail de copie.</p> <p><b>Remarque :</b> 5 correspond au paramètre usine.</p>
<p><b>Nombre de copies</b></p> <p>1–999</p>	<p>Déterminer le nombre de copies du travail de copie.</p> <p><b>Remarque :</b> 1 correspond au paramètre usine.</p>

Utiliser	Pour
<b>En-tête/pied de page</b> [Emplacement] Hors fonction Date/Heure Numéro de page Texte personnalisé Imprimer sur Toutes les pages Première page uniquement Toutes les pages sauf la première Texte personnalisé	Spécifier les informations d'en-tête et de pied de page ainsi que leur emplacement sur la page. Pour l'emplacement, choisissez parmi les options suivantes : <ul style="list-style-type: none"> <li>• Haut gauche</li> <li>• En haut au milieu</li> <li>• Haut droit</li> <li>• Bas gauche</li> <li>• En bas au milieu</li> <li>• Bas droit</li> </ul> <b>Remarques :</b> <ul style="list-style-type: none"> <li>• Hors fonction correspond au paramètre usine pour l'emplacement.</li> <li>• « Toutes les pages » correspond au paramètre usine pour « Imprimer sur ».</li> </ul>
<b>Fond de page</b> Confidentiel Copier Brouillon Urgent Personnalisé Hors fonction	Déterminer le texte superposé qui est imprimé sur chaque page de la copie. <b>Remarque :</b> Hors fonction correspond au paramètre usine.
<b>Fond de page personnalisé</b>	Déterminer la superposition personnalisée du texte. <b>Remarque :</b> 64 caractères maximum sont autorisés.
<b>Autoriser les priorités pour les copies</b> En fonction Hors fonction	Permettre l'interruption d'un travail d'impression pour copier une page ou un document. <b>Remarque :</b> En fonction correspond au paramètre usine.
<b>Numérisation personnalisée</b> En fonction Hors fonction	Numériser un document comprenant différents formats de papier en un seul travail de copie. <b>Remarques :</b> <ul style="list-style-type: none"> <li>• Hors fonction correspond au paramètre usine.</li> <li>• Cet élément de menu s'affiche uniquement lorsque l'imprimante est équipée d'un disque dur formaté opérationnel.</li> </ul>
<b>Activer Enregistrer en tant que raccourci</b> En fonction Hors fonction	Permettre l'enregistrement des paramètres de copie personnalisés en tant que raccourcis. <b>Remarque :</b> En fonction correspond au paramètre usine.
<b>Suppression de l'arrière-plan</b> -4 à 4	Régler la quantité d'arrière-plan visible sur une copie. <b>Remarque :</b> 0 correspond au paramètre usine.
<b>Centrage automatique</b> Hors fonction En fonction	Aligner automatiquement le contenu au centre de la page. <b>Remarque :</b> Hors fonction correspond au paramètre usine.

Utiliser	Pour
<b>Détourage couleur</b> Détourage couleur Aucun Rouge Vert Bleu Seuil de rouge par défaut 0–255 Seuil de vert par défaut 0–255 Seuil de bleu par défaut 0–255	Spécifier quelle couleur détourer lors des numérisations et ajuster le paramètre de détourage pour chaque seuil de couleur.  <b>Remarques :</b> <ul style="list-style-type: none"> <li>• Aucun correspond au paramètre usine pour Détourage couleur.</li> <li>• 128 correspond au paramètre usine pour chaque seuil de couleur.</li> </ul>
<b>Contraste</b> 0–5 Mieux adapté au contenu	Spécifiee le contraste utilisé pour le travail de copie.  <b>Remarque :</b> « Meilleur résultat pour le contenu » correspond au paramètre usine.
<b>Image miroir</b> Hors fonction En fonction	Créer une image miroir du document d'origine.  <b>Remarque :</b> Hors fonction correspond au paramètre usine.
<b>Image négative</b> Hors fonction En fonction	Créer une image en négatif du document d'origine.  <b>Remarque :</b> Hors fonction correspond au paramètre usine.
<b>Détail des ombres</b> -4 à 4	Régler la quantité de détails des ombres visible sur une copie.  <b>Remarque :</b> 0 correspond au paramètre usine.
<b>Réglage de l'inclinaison du DAA</b> Auto Hors fonction En fonction	Corriger la légère impression de travers de l'image numérisée.  <b>Remarque :</b> Hors fonction correspond au paramètre usine.
<b>Numériser bord à bord</b> Hors fonction En fonction	Préciser si le document d'origine est numérisé bord à bord avant d'être envoyé par télécopie.  <b>Remarque :</b> Hors fonction correspond au paramètre usine.
<b>Netteté</b> 1–5	Régler la netteté d'une copie.  <b>Remarque :</b> 3 correspond au paramètre usine.
<b>Exemple de copie</b> Hors fonction En fonction	Créer une copie d'exemple du document d'origine.  <b>Remarque :</b> Hors fonction correspond au paramètre usine.

## Menu Paramètres de télécopie

### Mode télécopie (configuration analogique de télécopie), menu

Le mode de configuration télécopie analogique envoie la télécopie par le biais d'une ligne téléphonique.

**Remarque :** La fonctionnalité de télécopie n'est disponible que sur certains modèles d'imprimante.

Utiliser	Pour
<b>Nom du télécopieur</b>	Préciser le nom de la télécopie dans l'imprimante.
<b>N° de télécopieur</b>	Indiquer le numéro affecté à la télécopie.
<b>ID télécopie</b> Nom du télécopieur N° de télécopieur	Préciser comment identifier le télécopieur.
<b>Activer l'envoi manuel de télécopie</b> En fonction Hors fonction	Définir l'imprimante pour envoyer des télécopies de manière manuelle, ce qui exige un séparateur de ligne et un combiné téléphonique. <b>Remarques :</b> <ul style="list-style-type: none"> <li>• Hors fonction correspond au paramètre usine.</li> <li>• Utiliser un téléphone normal pour répondre à une télécopie entrante et pour composer un numéro de télécopie.</li> <li>• Appuyez sur <b># 0</b> sur le clavier numérique pour accéder directement à la fonction Télécopie manuelle.</li> </ul>
<b>Utilisation de la mémoire</b> Toutes les réceptions Recevoir la majorité des données Egal Les envois les plus fréquents Tous les envois	Définir comment la mémoire non-volatile est répartie entre l'envoi et la réception de télécopies. <b>Remarques :</b> <ul style="list-style-type: none"> <li>• Egal correspond au paramètre usine. Il divise la mémoire de manière équitable entre l'envoi et la réception.</li> <li>• « Envoyer en grande partie » indique que la majorité de la mémoire est définie pour envoyer des télécopies.</li> <li>• « Tout envoyer » indique que l'intégralité de la mémoire est définie pour envoyer des télécopies.</li> <li>• Recevoir toutes les données indique que l'intégralité de la mémoire est définie pour recevoir des télécopies.</li> <li>• Recevoir la majorité des données indique que la majorité de la mémoire est définie pour recevoir des télécopies.</li> </ul>
<b>Annuler des télécopies</b> Autoriser Ne pas autoriser	Préciser si l'imprimante annule des télécopies. <b>Remarque :</b> Autoriser correspond au paramètre usine.
<b>présentation du numéro</b> Hors fonction Principal Autre	Spécifier le type d'ID appelant utilisé.
<b>Masquer le numéro de télécopie</b> Hors fonction A gauche A droite	Préciser la direction à partir de laquelle les chiffres sont masqués dans un numéro de télécopie utilisé pour les émissions. <b>Remarques :</b> <ul style="list-style-type: none"> <li>• Hors fonction correspond au paramètre usine.</li> <li>• Le nombre de caractères masqués est déterminé par le paramétrage "Masquer les chiffres".</li> </ul>
<b>Masquer les chiffres</b> 0–58	Préciser le nombre de chiffres à masquer dans un numéro de télécopie utilisé pour les émissions. <b>Remarque :</b> 0 correspond au paramètre usine.

Utiliser	Pour
<p><b>Page de garde de télécopie</b></p> <ul style="list-style-type: none"> <li>Page de garde de télécopie               <ul style="list-style-type: none"> <li>Hors fonction par défaut</li> <li>En fonction par défaut</li> <li>Ne jamais utiliser</li> <li>Toujours utiliser</li> </ul> </li> <li>Inclure le champ A               <ul style="list-style-type: none"> <li>En fonction</li> <li>Hors fonction</li> </ul> </li> <li>Inclure le champ De               <ul style="list-style-type: none"> <li>En fonction</li> <li>Hors fonction</li> </ul> </li> <li>De               <ul style="list-style-type: none"> <li>Inclure le champ Message                   <ul style="list-style-type: none"> <li>En fonction</li> <li>Hors fonction</li> </ul> </li> </ul> </li> <li>Message               <ul style="list-style-type: none"> <li>Inclure le logo                   <ul style="list-style-type: none"> <li>En fonction</li> <li>Hors fonction</li> </ul> </li> </ul> </li> <li>Inclure le pied de page [x]               <ul style="list-style-type: none"> <li>En fonction</li> <li>Hors fonction</li> </ul> </li> <li>Pied de page [x]</li> </ul>	<p>Configurer la page de garde de télécopie.</p> <p><b>Remarques :</b></p> <ul style="list-style-type: none"> <li>• « Hors fonction par défaut » correspond au paramètre usine de l'option Page de garde de télécopie.</li> <li>• Hors fonction correspond au paramètre usine pour tous les autres éléments de menu.</li> </ul>
Utiliser	Pour
<p><b>Résolution</b></p> <ul style="list-style-type: none"> <li>Standard</li> <li>Elevée 200 ppp</li> <li>Très élevée 300 ppp</li> <li>Ultra élevée 600 ppp</li> </ul>	<p>Déterminer la qualité en points par pouce (ppp). Une résolution supérieure donne une meilleure qualité d'impression augmente le temps nécessaire à la transmission pour émettre les télécopies.</p> <p><b>Remarque :</b> Standard correspond au paramètre usine.</p>

Utiliser	Pour
<b>Format d'origine</b> Lettre Légal Executive Folio Statement Oficio (Mexique) Universal Détection automatique de format Formats différents A4 A5 A6 JIS B5 Format de numérisation personnalisé [x] Original Carte de visite 3 x 5 po. 4 x 6 po.	Spécifier le format de papier du document d'origine. <b>Remarque :</b> Formats composés est le paramètre usine utilisé aux Etats-Unis. A4 correspond au format international par défaut.
<b>Côtés (recto verso)</b> Hors fonction Bord long Bord court	Spécifier l'orientation du texte et des images sur la page. <b>Remarques :</b> <ul style="list-style-type: none"> <li>• Hors fonction correspond au paramètre usine.</li> <li>• La reliure bord long suppose que les pages sont reliées par leur bord long (bord gauche pour l'orientation portrait et bord supérieur pour l'orientation paysage).</li> <li>• La reliure bord court suppose que les pages sont reliées par leur bord court (bord supérieur pour l'orientation portrait et bord gauche pour l'orientation paysage).</li> </ul>
<b>Type de contenu</b> Texte Graphiques Texte/Photo Photo	Déterminer le contenu du document d'origine. <b>Remarque :</b> Texte correspond au paramètre usine.
<b>Source du contenu</b> Laser noir et blanc Laser couleur Jet d'encre Photo/Film Magazine Quotidien Appuyez sur Autre	Déterminer la manière dont le document d'origine a été produit. <b>Remarque :</b> Laser noir et blanc correspond au paramètre usine.
<b>Intensité</b> 1–9	Eclaircir ou assombrir les travaux d'impression. <b>Remarque :</b> 5 correspond au paramètre usine.
<b>Préfixe</b>	Saisir un indicatif, 99 par exemple. Un champ de saisie numérique est prévu.



Utiliser	Pour
<b>Règles de préfixes pour les appels</b> Règle de préfixe [x]	Etablir des règles de préfixes pour les appels.
<b>Rappel automatique</b> 0–9	Indiquer le nombre de fois que l'imprimante essaie d'envoyer une télécopie à un numéro donné. <b>Remarque :</b> 5 correspond au paramètre usine.
<b>Intervalle de recomposition</b> 1–200	Indiquer le nombre de minutes entre les recompositions. <b>Remarque :</b> 3 correspond au paramètre usine.
<b>Derrière PABX</b> Oui Non	Activer ou désactiver la composition sans tonalité d'invit. à num. <b>Remarque :</b> Non correspond au paramètre usine.
<b>Activer ECM</b> Oui Non	Activer ou désactiver le mode de correction des erreurs pour les télécopies. <b>Remarque :</b> Oui correspond au paramètre usine.
<b>Activer les numérisations de télécopie</b> En fonction Hors fonction	Télécopier des fichiers numérisés à partir de l'imprimante. <b>Remarque :</b> En fonction correspond au paramètre usine.
<b>Pilote pour envoyer une télécopie</b> Oui Non	Autoriser le pilote d'imprimante à envoyer des travaux de télécopie. <b>Remarque :</b> Oui correspond au paramètre usine.
<b>Activer Enregistrer en tant que raccourci</b> En fonction Hors fonction	Enregistrer des numéros de télécopie en tant que raccourcis sur l'imprimante. <b>Remarque :</b> En fonction correspond au paramètre usine.
<b>Mode de numérotation</b> Tonalité Impulsion	Indiquer le son accompagnant la numérotation, soit une tonalité, soit une impulsion. <b>Remarque :</b> Tonalité correspond au paramètre usine.
<b>Vitesse maximale</b> 2400 4800 9600 14400 33600	Préciser le débit maximal auquel vous pouvez envoyer des télécopies. <b>Remarque :</b> 33600 correspond au paramètre usine.
<b>Numérisation personnalisée</b> En fonction Hors fonction	Numériser un document qui comporte plusieurs formats de papier dans un seul fichier. <b>Remarques :</b> <ul style="list-style-type: none"> <li>• Hors fonction correspond au paramètre usine.</li> <li>• Cet élément de menu s'affiche uniquement lorsque l'imprimante est équipée d'un disque dur formaté opérationnel.</li> </ul>
<b>Aperçu de la numérisation</b> En fonction Hors fonction	Préciser si un aperçu s'affichera pour les travaux de numérisation. <b>Remarques :</b> <ul style="list-style-type: none"> <li>• Hors fonction correspond au paramètre usine.</li> <li>• Cet élément de menu s'affiche uniquement lorsque l'imprimante est équipée d'un disque dur formaté opérationnel.</li> </ul>

Utiliser	Pour
<b>Suppression de l'arrière-plan</b> -4 à 4	Régler la quantité d'arrière-plan visible sur une image numérisée. <b>Remarque</b> : 0 correspond au paramètre usine.
<b>Contraste</b> 0–5 Mieux adapté au contenu	Déterminer le contraste de l'image numérisée. <b>Remarque</b> : « Meilleur résultat pour le contenu » correspond au paramètre usine.
<b>Image miroir</b> Hors fonction En fonction	Créer une image miroir du document d'origine. <b>Remarque</b> : Hors fonction correspond au paramètre usine.
<b>Image négative</b> Hors fonction En fonction	Créer une image en négatif du document d'origine. <b>Remarque</b> : Hors fonction correspond au paramètre usine.
<b>Détail des ombres</b> -4 à 4	Régler la quantité de détail des ombres visible. <b>Remarque</b> : 0 correspond au paramètre usine.
<b>Réglage de l'inclinaison du DAA</b> Auto Hors fonction En fonction	Corriger la légère impression de travers de l'image numérisée. <b>Remarques</b> : <ul style="list-style-type: none"> <li>• Hors fonction correspond au paramètre usine.</li> <li>• Cet élément de menu n'est pris en charge que sur certains modèles d'imprimante.</li> </ul>
<b>Numériser bord à bord</b> Hors fonction En fonction	Préciser si le document d'origine est numérisé bord à bord avant d'être envoyé par télécopie. <b>Remarque</b> : Hors fonction correspond au paramètre usine.
<b>Netteté</b> 1–5	Régler la netteté d'une télécopie. <b>Remarque</b> : 3 correspond au paramètre usine.
<b>Température</b> -4 à 4	Spécifier un résultat « chaud » ou « froid ». Les valeurs « froides » génèrent un résultat plus bleu que celui obtenu par défaut alors que les valeurs « chaudes » génèrent un résultat plus rouge que celui obtenu par défaut. <b>Remarque</b> : 0 correspond au paramètre usine.
<b>Convertir automatiquement les télécopies couleur en télécopies mono</b> En fonction Hors fonction	Convertir en noir et blanc toutes les télécopies sortantes. <b>Remarque</b> : En fonction correspond au paramètre usine.

Utiliser	Pour
<b>Activer la réception de télécopie</b> En fonction Hors fonction	Permettre à l'imprimante de recevoir des télécopies. <b>Remarque</b> : En fonction correspond au paramètre usine.
<b>Télécopie en attente</b> Aucun Toner Toner et fournitures	Supprimer de la file d'attente d'impression les travaux de télécopie quand un travail exige des ressources qui ne sont pas disponibles. <b>Remarque</b> : Aucun correspond au paramètre usine.
<b>Sonneries avant réponse</b> 1–25	Déterminer le nombre de sonneries avant la réception de la télécopie. <b>Remarque</b> : 3 correspond au paramètre usine.

Utiliser	Pour
<b>Réduction automatique</b> En fonction Hors fonction	Ajuster la télécopie entrante pour que sa taille corresponde au format de papier chargé dans l'alimentation désignée. <b>Remarque :</b> En fonction correspond au paramètre usine.
<b>Alimentation papier</b> Auto Bac [x] Chargeur multifonction	Indiquer la source d'alimentation pour l'impression des télécopies entrantes. <b>Remarque :</b> Auto correspond au paramètre usine.
<b>Côtés (recto verso)</b> Hors fonction En fonction	Activer l'impression recto verso (sur deux faces) pour les télécopies entrantes. <b>Remarques :</b> <ul style="list-style-type: none"> <li>• Hors fonction correspond au paramètre usine.</li> <li>• Cette élément de menu s'affiche uniquement lorsque l'imprimante est équipée d'un dispositif d'impression recto verso.</li> </ul>
<b>Séparateurs</b> Hors fonction Avant le travail Après le travail	Permettre à l'imprimante d'ajouter des séparateurs entre les télécopies entrantes. <b>Remarque :</b> Hors fonction correspond au paramètre usine.
<b>Source séparateur</b> Bac [x] Chargeur multifonction	Indiquer la source d'alimentation des séparateurs. <b>Remarque :</b> Le bac 1 correspond aux paramètres usine.
<b>Pied de page de télécopie</b> En fonction Hors fonction	Imprimer les informations relatives à la transmission au bas de chaque page d'une télécopie reçue. <b>Remarque :</b> Hors fonction correspond au paramètre usine.
<b>Vitesse maximale</b> 2400 4800 9600 14400 33600	Préciser le débit maximal en bauds auquel vous pouvez recevoir des télécopies. <b>Remarque :</b> 33600 correspond au paramètre usine.
<b>Transfert télécopie</b> Impression Imprimer et transférer Transférer	Activer le transfert des télécopies reçues à un autre destinataire. <b>Remarque :</b> Imprimer correspond au paramètre usine.
<b>Transférer à</b> Faxer Courrier électronique FTP LDSS eSF	Déterminer le type de destinataire auquel les télécopies seront transférées. <b>Remarques :</b> <ul style="list-style-type: none"> <li>• Télécopie correspond au paramètre usine.</li> <li>• Cet élément de menu est uniquement disponible depuis l'Embedded Web Server de l'imprimante.</li> </ul>
<b>Raccourci Transférer à</b>	Entrer le numéro de raccourci qui correspond au type de destinataire (télécopie, courrier électronique, FTP, LDSS ou eSF). <b>Remarque :</b> Vous pouvez saisir jusqu'à 16 caractères.
<b>Bloquer les télécopies anonymes</b> Hors fonction En fonction	Activer le blocage des télécopies entrantes envoyées à partir de périphériques ne disposant pas d'ID ou d'ID de télécopie spécifié. <b>Remarque :</b> Hors fonction correspond au paramètre usine.

Utiliser	Pour
<b>Liste télécopieurs bloqués</b>	Activer l'enregistrement de la liste des télécopieurs bloqués dans l'imprimante. <b>Remarque :</b> Vous pouvez saisir jusqu'à 512 caractères.

Utiliser	Pour
<b>Journal des transmissions</b> Journal d'impression Journal des travaux à ne pas imprimer Impression uniquement en cas d'erreur	Activer l'impression d'un journal de transmission après chaque télécopie. <b>Remarque :</b> « Imprimer le journal » correspond au paramètre usine.
<b>Réception du journal d'erreur</b> Ne jamais imprimer Imprimer en cas d'erreur	Activer l'impression d'un journal de réception des erreurs après avoir reçu une erreur. <b>Remarque :</b> Ne jamais imprimer correspond au paramètre usine.
<b>Journaux d'impression automatique</b> En fonction Hors fonction	Activer l'impression automatique des journaux de télécopie. <b>Remarques :</b> <ul style="list-style-type: none"> <li>• En fonction correspond au paramètre usine.</li> <li>• Les journaux sont imprimés toutes les 200 télécopies.</li> </ul>
<b>Alimentation du papier pour les journaux</b> Bac [x] Chargeur multifonction	Déterminer l'alimentation du papier utilisé pour l'impression des journaux. <b>Remarque :</b> Le bac 1 correspond aux paramètres usine.
<b>Affichage des journaux</b> Nom de poste distant Numéro composé	Spécifier si les journaux imprimés affichent le numéro composé, le nom de poste ou le nom de télécopieur renvoyé. <b>Remarque :</b> Nom du poste distant correspond au paramètre usine.
<b>Activer les journaux des travaux</b> En fonction Hors fonction	Activer l'accès au journal des télécopies. <b>Remarque :</b> En fonction correspond au paramètre usine.
<b>Activer journaux appels</b> En fonction Hors fonction	Activer l'accès au journal d'appels de télécopie. <b>Remarque :</b> En fonction correspond au paramètre usine.

Utiliser	Pour
<b>Mode du haut-parleur</b> Toujours hors fonction En fonction jusqu'à la connexion Toujours en fonction	Préciser le mode du haut-parleur. <b>Remarques :</b> <ul style="list-style-type: none"> <li>• En fonction jusqu'à la connexion correspond au paramètre usine. Un son est émis jusqu'à ce que la connexion au télécopieur soit effectuée.</li> <li>• Toujours en fonction allume le haut-parleur.</li> <li>• Toujours hors fonction, éteindre le haut-parleur.</li> </ul>
<b>Volume haut-parleur</b> Elevé Bas	Définir le réglage du volume. <b>Remarque :</b> Elevé correspond au paramètre usine.
<b>Volume de la sonnerie</b> Hors fonction En fonction	Définir le volume de sonnerie du haut-parleur du télécopieur. <b>Remarque :</b> En fonction correspond au paramètre usine.

Utiliser	Pour
Toutes les sonneries Sonnerie simple seulement Sonnerie double seulement Sonnerie triple seulement Une ou deux sonneries seulement Sonneries simple ou triple seulement Deux ou trois sonneries seulement	Déterminer le type de sonnerie qui retentit quand l'imprimante répond aux appels <b>Remarque :</b> Toutes les sonneries correspondent au paramètre usine.

## Menu Paramètres d'email

Utiliser	Pour
<b>Configuration du serveur de messagerie</b> Objet Message Nom du fichier	Indiquer les informations du serveur de messagerie. <b>Remarques :</b> <ul style="list-style-type: none"> <li>• Vous pouvez entrer jusqu'à 255 caractères dans le champ Objet.</li> <li>• Vous pouvez entrer jusqu'à 512 caractères dans le champ Message.</li> <li>• Vous pouvez entrer jusqu'à 53 caractères dans le champ Nom du fichier.</li> </ul>
<b>Configuration du serveur de messagerie</b> M'envoyer une copie N'apparaît jamais En fonction par défaut Hors fonction par défaut Toujours En fonction	Renvoyer une copie du courrier électronique à l'expéditeur. <b>Remarque :</b> « N'apparaît jamais » correspond au paramètre usine.
<b>Configuration du serveur de messagerie</b> Taille maximale du courrier électronique 0–65 535 Ko	Préciser la taille maximale d'un courrier électronique en kilo-octets (Ko). <b>Remarque :</b> Les courriers électroniques dépassant la taille précisée ne sont pas envoyés.
<b>Configuration du serveur de messagerie</b> Message d'erreur en raison de la taille	Envoyer un message lorsque la taille d'un courrier électronique dépasse la limite de taille configurée. <b>Remarque :</b> Vous pouvez saisir jusqu'à 1024 caractères.
<b>Configuration du serveur de messagerie</b> Destinations limitées	Déterminer un nom de domaine, notamment un nom de domaine de société, puis limiter les destinations des emails à ce nom de domaine exclusivement. <b>Remarque :</b> Vous ne pouvez spécifier qu'un seul domaine.
<b>Configuration du serveur de messagerie</b> Configuration du lien du site Serveur Connexion Mot de passe Chemin Nom du fichier Lien du site	Définir le nom du chemin d'accès du serveur d'email, par exemple : <b>/répertoire/chemin</b> . <b>Remarques :</b> <ul style="list-style-type: none"> <li>• Les caractères * : ? &lt; &gt;   ne constituent pas des entrées valides pour un nom de chemin.</li> <li>• Vous pouvez entrer jusqu'à 128 caractères pour Serveur, Connexion, Mot de passe, Chemin et Lien du site.</li> <li>• Vous pouvez entrer jusqu'à 53 caractères pour Nom du fichier.</li> </ul>

Utiliser	Pour
<b>Format</b> PDF (.pdf) PDF sécurisé TIFF (.tif) JPEG (.jpg) XPS (.xps)	Préciser le format du fichier numérisé. <b>Remarque :</b> « PDF (.pdf) » correspond au paramètre usine.
<b>Version PDF</b> 1.2–1.7 A – 1a	Définir la version d'un fichier PDF qui sera numérisé pour être envoyé par courrier électronique. <b>Remarque :</b> 1.5 correspond au paramètre usine.
<b>Type de contenu</b> Texte Graphiques Texte/Photo Photo	Déterminer le contenu du document d'origine. <b>Remarque :</b> Texte/Photo correspond au paramètre usine.
<b>Source du contenu</b> Laser noir et blanc Laser couleur Jet d'encre Photo/Film Magazine Quotidien Appuyez sur Autre	Déterminer la manière dont le document d'origine a été produit. <b>Remarque :</b> Laser noir et blanc correspond au paramètre usine.
<b>Couleur</b> Hors fonction En fonction	Déterminer si les copies sont imprimées en couleur.
<b>Résolution</b> 75 ppp 150 ppp 200 ppp 300 ppp 400 ppp 600 ppp	Spécifier la résolution de numérisation en points par pouce. <b>Remarque :</b> « 150 ppp » correspond au paramètre usine.
<b>Intensité</b> 1–9	Eclaircir ou assombrir les travaux d'impression. <b>Remarque :</b> 5 correspond au paramètre usine.
<b>Orientation</b> Portrait Paysage	Déterminer l'orientation de la page numérisée. <b>Remarque :</b> Portrait correspond au paramètre usine.

Utiliser	Pour
<p><b>Format d'origine</b></p> <ul style="list-style-type: none"> <li>Lettre</li> <li>Légal</li> <li>Executive</li> <li>Folio</li> <li>Statement</li> <li>Oficio (Mexique)</li> <li>Universal</li> <li>Détection automatique de format</li> <li>Formats différents</li> <li>A4</li> <li>A5</li> <li>A6</li> <li>JIS B5</li> <li>Format de numérisation personnalisé [x]</li> <li>Original</li> <li>Carte de visite</li> <li>3 x 5 po.</li> <li>4 x 6 po.</li> </ul>	<p>Déterminer le format de papier du document en cours de numérisation.</p> <p><b>Remarques :</b></p> <ul style="list-style-type: none"> <li>• Lettre US correspond au paramètre usine.</li> <li>• A4 correspond au format international par défaut.</li> </ul>
<p><b>Côtés (recto verso)</b></p> <ul style="list-style-type: none"> <li>Hors fonction</li> <li>Bord long</li> <li>Bord court</li> </ul>	<p>Spécifier l'orientation du texte et des images sur la page.</p> <p><b>Remarques :</b></p> <ul style="list-style-type: none"> <li>• Hors fonction correspond au paramètre usine.</li> <li>• La reliure « bord long » suppose que les pages sont reliées par leur bord long (bord gauche pour l'orientation portrait et bord supérieur pour l'orientation paysage).</li> <li>• La reliure « bord court » suppose que les pages sont reliées par leur bord court (bord supérieur pour l'orientation portrait et bord gauche pour l'orientation paysage).</li> </ul>
<p><b>Qualité JPEG</b></p> <ul style="list-style-type: none"> <li>Mieux adapté au contenu</li> <li>5–90</li> </ul>	<p>Définir la qualité de la photo JPEG en fonction de la taille du fichier et de la qualité de l'image.</p> <p><b>Remarques :</b></p> <ul style="list-style-type: none"> <li>• « Meilleur résultat pour le contenu » correspond au paramètre usine.</li> <li>• 5 diminue la taille du fichier et la qualité de l'image.</li> <li>• 90 fournit la meilleure qualité d'image, mais le fichier est très volumineux.</li> <li>• Cette option de menu s'applique à toutes les fonctions de numérisation.</li> </ul>
<p><b>Valeur par défaut du texte</b></p> <ul style="list-style-type: none"> <li>5–90</li> </ul>	<p>Définir la qualité d'une image de texte en fonction de la taille du fichier et de la qualité de l'image.</p> <p><b>Remarque :</b> 75 correspond au paramètre usine.</p>
<p><b>Valeur par défaut texte/photo</b></p> <ul style="list-style-type: none"> <li>5–90</li> </ul>	<p>Définir la qualité d'un texte ou d'une photo en fonction de la taille du fichier et de la qualité de l'image.</p> <p><b>Remarque :</b> 75 correspond au paramètre usine.</p>
<p><b>Valeur par défaut photo</b></p> <ul style="list-style-type: none"> <li>5–90</li> </ul>	<p>Définir la qualité d'une photo en fonction de la taille du fichier et de la qualité de l'image.</p> <p><b>Remarque :</b> 50 correspond au paramètre usine.</p>

Utiliser	Pour
<b>Images de l'email envoyés en</b> Pièces jointes Lien du site	Préciser comment les images sont envoyées. <b>Remarque :</b> Pièces jointes correspond au paramètre usine.
<b>Utiliser TIFF multipage</b> En fonction Hors fonction	Offrir un choix entre des fichiers TIFF comprenant une seule page et des fichiers TIFF de plusieurs pages. Pour une numérisation d'un document de plusieurs pages vers le courrier électronique, vous créez un fichier TIFF comprenant toutes les pages ou plusieurs fichiers TIFF avec un fichier pour chaque page du travail. <b>Remarques :</b> <ul style="list-style-type: none"> <li>• En fonction correspond au paramètre usine.</li> <li>• Cette option de menu s'applique à toutes les fonctions de numérisation.</li> </ul>
<b>Journal des transmissions</b> Journal d'impression Journal des travaux à ne pas imprimer Impression uniquement en cas d'erreur	Déterminer si le journal de transmission est imprimé ou non. <b>Remarque :</b> « Imprimer le journal » correspond au paramètre usine.
<b>Alimentation du papier pour les journaux</b> Bac [x] Chargeur multifonction	Déterminer l'alimentation pour l'impression des journaux de messagerie. <b>Remarque :</b> Le bac 1 correspond aux paramètres usine.
<b>Nombre de bits de l'email</b> 1 bit 8 bits	Activer le mode Texte/Photo pour obtenir des fichiers de taille réduite en utilisant des images 1 bit. <b>Remarque :</b> « 8 bits » correspond au paramètre usine.
<b>Numérisation personnalisée</b> En fonction Hors fonction	Copier un document contenant plusieurs formats de papier. <b>Remarques :</b> <ul style="list-style-type: none"> <li>• Hors fonction correspond au paramètre usine.</li> <li>• Cet élément de menu s'affiche uniquement lorsque l'imprimante est équipée d'un disque dur formaté opérationnel.</li> </ul>
<b>Aperçu de la numérisation</b> En fonction Hors fonction	Préciser si un aperçu s'affichera pour les travaux de numérisation. <b>Remarques :</b> <ul style="list-style-type: none"> <li>• Hors fonction correspond au paramètre usine.</li> <li>• Cet élément de menu s'affiche uniquement lorsque l'imprimante est équipée d'un disque dur formaté opérationnel.</li> </ul>
<b>Activer Enregistrer en tant que raccourci</b> En fonction Hors fonction	Enregistrer des adresses électroniques comme raccourcis. <b>Remarques :</b> <ul style="list-style-type: none"> <li>• En fonction correspond au paramètre usine.</li> <li>• Lorsqu'il est désactivé, le bouton Enregistrer comme raccourci n'apparaît pas sur l'écran Destinations des courriers électroniques.</li> </ul>
<b>Suppression de l'arrière-plan</b> -4 à 4	Régler la quantité d'arrière-plan visible sur une image numérisée. <b>Remarque :</b> 0 correspond au paramètre usine.
<b>Équilibre des couleurs</b> Cyan-Rouge Magenta-Vert Jaune-Bleu	Permettre une balance uniforme des couleurs dans la sortie.



Utiliser	Pour
<b>Déroutage couleur</b> Déroutage couleur Aucun Rouge Vert Bleu Seuil de rouge par défaut 0–255 Seuil de vert par défaut 0–255 Seuil de bleu par défaut 0–255	Spécifier quelle couleur détourer lors des numérisations et ajuster le paramètre de détourage pour chaque seuil de couleur.  <b>Remarques :</b> <ul style="list-style-type: none"> <li>• Aucun correspond au paramètre usine pour Détourage couleur.</li> <li>• 128 correspond au paramètre usine pour chaque seuil de couleur.</li> </ul>
<b>Contraste</b> 0–5 Mieux adapté au contenu	Préciser le contraste de la sortie.  <b>Remarque :</b> « Meilleur résultat pour le contenu » correspond au paramètre usine.
<b>Image miroir</b> Hors fonction En fonction	Créer une image miroir du document d'origine.  <b>Remarque :</b> Hors fonction correspond au paramètre usine.
<b>Image négative</b> Hors fonction En fonction	Créer une image en négatif du document d'origine.  <b>Remarque :</b> Hors fonction correspond au paramètre usine.
<b>Détail des ombres</b> -4 à 4	Régler la quantité de détail des ombres visible sur une image numérisée.  <b>Remarque :</b> 0 correspond au paramètre usine.
<b>Réglage de l'inclinaison du DAA</b> Auto Hors fonction En fonction	Corriger la légère impression de travers de l'image numérisée.  <b>Remarques :</b> <ul style="list-style-type: none"> <li>• Auto correspond au paramètre usine.</li> <li>• Cet élément du menu apparaît uniquement sur certains modèles d'imprimante.</li> </ul>
<b>Numériser bord à bord</b> Hors fonction En fonction	Déterminer si le document d'origine est numérisé bord à bord.  <b>Remarque :</b> Hors fonction correspond au paramètre usine.
<b>Netteté</b> 1–5	Régler la netteté d'une image numérisée.  <b>Remarque :</b> 3 correspond au paramètre usine.
<b>Température</b> -4 à 4	Permettre à l'utilisateur de choisir un résultat « chaud » ou « froid ». Les valeurs « froides » génèrent un résultat plus bleu que celui obtenu par défaut alors que les valeurs « chaudes » génèrent un résultat plus rouge que celui obtenu par défaut.  <b>Remarque :</b> 0 correspond au paramètre usine.
<b>Utiliser cc /cci :</b> Hors fonction En fonction	Activer l'utilisation des champs cc et cci.  <b>Remarque :</b> Hors fonction correspond au paramètre usine.

## Menu Paramètres FTP

Utiliser	Pour
<b>Format</b> PDF (.pdf) PDF sécurisé (.pdf) TIFF (.tif) JPEG (.jpg) XPS (.xps)	Préciser le format des fichiers qui seront envoyés par FTP. <b>Remarque :</b> PDF (.pdf) correspond au paramètre usine.
<b>Version PDF</b> 1.2–1.7 A – 1a	Définir le niveau de version du fichier PDF pour la connexion FTP. <b>Remarque :</b> 1.5 correspond au paramètre usine.
<b>Type de contenu</b> Texte Graphiques Texte/Photo Photo	Déterminer le contenu du document d'origine. <b>Remarque :</b> Texte/Photo correspond au paramètre usine.
<b>Source du contenu</b> Laser noir et blanc Laser couleur Jet d'encre Photo/Film Magazine Quotidien Appuyez sur Autre	Déterminer la manière dont le document d'origine a été produit. <b>Remarque :</b> Laser noir et blanc correspond au paramètre usine.
<b>Couleur</b> Hors fonction En fonction	Déterminer si les copies sont imprimées ou non en couleur. <b>Remarque :</b> En fonction correspond au paramètre usine.
<b>Résolution</b> 75 ppp 150 ppp 200 ppp 300 ppp 400 ppp 600 ppp	Spécifier la qualité de numérisation en points par pouce (ppp). <b>Remarque :</b> « 150 ppp » correspond au paramètre usine.
<b>Intensité</b> 1–9	Eclaircir ou assombrir les travaux d'impression. <b>Remarque :</b> 5 correspond au paramètre usine.
<b>Orientation</b> Portrait Paysage	Déterminer l'orientation de la page numérisée. <b>Remarque :</b> Portrait correspond au paramètre usine.

Utiliser	Pour
<p><b>Format d'origine</b></p> <ul style="list-style-type: none"> <li>Lettre</li> <li>Légal</li> <li>Executive</li> <li>Folio</li> <li>Statement</li> <li>Oficio (Mexique)</li> <li>Universal</li> <li>Détection automatique de format</li> <li>Formats différents</li> <li>A4</li> <li>A5</li> <li>A6</li> <li>JIS B5</li> <li>Format de numérisation personnalisé [x]</li> <li>Original</li> <li>Carte de visite</li> <li>3 x 5 pouces</li> <li>4 x 6 pouces</li> </ul>	<p>Spécifier le format de papier du document d'origine.</p> <p><b>Remarques :</b></p> <ul style="list-style-type: none"> <li>• Lettre US correspond au paramètre usine.</li> <li>• A4 correspond au format international par défaut.</li> </ul>
<p><b>Côtés (recto verso)</b></p> <ul style="list-style-type: none"> <li>Hors fonction</li> <li>Bord long</li> <li>Bord court</li> </ul>	<p>Spécifier l'orientation du texte et des images sur la page.</p> <p><b>Remarques :</b></p> <ul style="list-style-type: none"> <li>• Hors fonction correspond au paramètre usine.</li> <li>• « Bord long » suppose que les pages sont reliées par leur bord long (bord gauche pour l'orientation portrait et bord supérieur pour l'orientation paysage).</li> <li>• « Bord court » suppose que les pages sont reliées par leur bord court (bord supérieur pour l'orientation portrait et bord gauche pour l'orientation paysage).</li> </ul>
<p><b>Qualité JPEG</b></p> <ul style="list-style-type: none"> <li>Mieux adapté au contenu</li> <li>5–90</li> </ul>	<p>Définir la qualité d'une photo en fonction de la taille du fichier et de la qualité de l'image.</p> <p><b>Remarques :</b></p> <ul style="list-style-type: none"> <li>• « Meilleur résultat pour le contenu » correspond au paramètre usine.</li> <li>• 5 diminue la taille du fichier mais la qualité de l'image est réduite.</li> <li>• 90 fournit la meilleure qualité d'image, mais le fichier est très volumineux.</li> <li>• Cette option de menu s'applique à toutes les fonctions de numérisation.</li> </ul>
<p><b>Valeur par défaut du texte</b></p> <ul style="list-style-type: none"> <li>5–90</li> </ul>	<p>Définir la qualité du texte en fonction de la taille du fichier et de la qualité de l'image.</p> <p><b>Remarque :</b> 75 correspond au paramètre usine.</p>
<p><b>Valeur par défaut texte/photo</b></p> <ul style="list-style-type: none"> <li>5–90</li> </ul>	<p>Définir la qualité d'une image de texte/photo en fonction de la taille du fichier et de la qualité de l'image.</p> <p><b>Remarque :</b> 75 correspond au paramètre usine.</p>
<p><b>Valeur par défaut photo</b></p> <ul style="list-style-type: none"> <li>5–90</li> </ul>	<p>Définir la qualité d'une photo en fonction de la taille du fichier et de la qualité de l'image.</p> <p><b>Remarque :</b> 50 correspond au paramètre usine.</p>

Utiliser	Pour
<b>Utiliser l'option TIFF multipage</b> En fonction Hors fonction	Offrir un choix entre des fichiers TIFF comprenant une seule page et des fichiers TIFF de plusieurs pages. Pour une numérisation d'un travail FTP de plusieurs pages vers le télécopieur, vous créez un fichier TIFF comprenant toutes les pages ou plusieurs fichiers TIFF avec un fichier pour chaque page du travail.  <b>Remarques :</b> <ul style="list-style-type: none"> <li>• En fonction correspond au paramètre usine.</li> <li>• Cette option de menu s'applique à toutes les fonctions de numérisation.</li> </ul>
<b>Journal des transmissions</b> Journal d'impression Journal des travaux à ne pas imprimer Impression uniquement en cas d'erreur	Déterminer si le journal de transmission est imprimé.  <b>Remarque :</b> « Imprimer le journal » correspond au paramètre usine.
<b>Alimentation du papier pour les journaux</b> Bac [x] Chargeur multifonction	Déterminer une alimentation lorsque vous imprimez les journaux FTP.  <b>Remarque :</b> Le bac 1 correspond aux paramètres usine.
<b>Nombre de bits du FTP</b> 1 bit 8 bits	Permettre au mode Texte/Photo de disposer de tailles de fichier inférieures en utilisant des images 1 bit.  <b>Remarque :</b> 8 bits correspond au paramètre usine.
<b>Nom du fichier</b>	Tapez un nom de fichier de base.  <b>Remarque :</b> Vous pouvez saisir jusqu'à 53 caractères.
<b>Personnaliser la numérisation</b> En fonction Hors fonction	Permettre de copier un document comprenant différents formats de papier en un seul travail de numérisation.  <b>Remarque :</b> Hors fonction correspond au paramètre usine.
<b>Aperçu de la numérisation</b> En fonction Hors fonction	Préciser si un aperçu s'affichera pour les travaux de numérisation.  <b>Remarques :</b> <ul style="list-style-type: none"> <li>• Hors fonction correspond au paramètre usine.</li> <li>• Cet élément de menu s'affiche uniquement lorsque l'imprimante est équipée d'un disque dur formaté opérationnel.</li> </ul>
<b>Activer Enregistrer en tant que raccourci</b> En fonction Hors fonction	Permettre la création de raccourcis pour les adresses FTP.  <b>Remarque :</b> En fonction correspond au paramètre usine.
<b>Suppression de l'arrière-plan</b> -4 à 4	Régler la quantité d'arrière-plan visible sur une copie.  <b>Remarque :</b> 0 correspond au paramètre usine.
<b>Equilibre des couleurs</b> Cyan-Rouge Magenta-Vert Jaune-Bleu	Permettre une balance uniforme des couleurs dans la sortie.

Utiliser	Pour
<b>Détourage couleur</b> Détourage couleur Aucun Rouge Vert Bleu Seuil de rouge par défaut 0–255 Seuil de vert par défaut 0–255 Seuil de bleu par défaut 0–255	Spécifier quelle couleur détourer lors des numérisations et de combien le détourage doit être augmenté ou réduit.  <b>Remarques :</b> <ul style="list-style-type: none"> <li>• Aucun correspond au paramètre usine pour Détourage couleur.</li> <li>• 128 correspond au paramètre usine pour chaque seuil de couleur.</li> </ul>
<b>Contraste</b> 0–5 Mieux adapté au contenu	Préciser le contraste de la sortie.  <b>Remarque :</b> « Meilleur résultat pour le contenu » correspond au paramètre usine.
<b>Image miroir</b> Hors fonction En fonction	Créer une image miroir du document d'origine.  <b>Remarque :</b> Hors fonction correspond au paramètre usine.
<b>Image négative</b> Hors fonction En fonction	Créer une image en négatif du document d'origine.  <b>Remarque :</b> Hors fonction correspond au paramètre usine.
<b>Détail des ombres</b> -4 à 4	Régler la quantité de détail des ombres visible sur une image numérisée.  <b>Remarque :</b> 0 correspond au paramètre usine.
<b>Réglage de l'inclinaison du DAA</b> Auto Hors fonction En fonction	Corriger la légère impression de travers de l'image numérisée.  <b>Remarques :</b> <ul style="list-style-type: none"> <li>• Auto correspond au paramètre usine.</li> <li>• Cet élément de menu n'est pris en charge que sur certains modèles d'imprimante.</li> </ul>
<b>Numériser bord à bord</b> Hors fonction En fonction	Déterminer si le document d'origine est numérisé bord à bord.  <b>Remarque :</b> Hors fonction correspond au paramètre usine.
<b>Netteté</b> 1–5	Régler la netteté d'une image numérisée.  <b>Remarque :</b> 3 correspond au paramètre usine.
<b>Température</b> -4 à 4	Permettre à l'utilisateur de choisir un résultat « chaud » ou « froid ». Les valeurs « froides » génèrent un résultat plus bleu que celui obtenu par défaut alors que les valeurs « chaudes » génèrent un résultat plus rouge que celui obtenu par défaut.  <b>Remarque :</b> 0 correspond au paramètre usine.

## Menu Lecteur flash

### Paramètres de numérisation

Utiliser	Pour
<b>Format</b> PDF (.pdf) PDF sécurisé TIFF (.tif) JPEG (.jpg) XPS (.xps)	Déterminer le format du fichier à envoyer via FTP. <b>Remarque :</b> « PDF (.pdf) » correspond au paramètre usine.
<b>Version PDF</b> 1.2–1.7 A-1a	Définir la version du fichier PDF à envoyer via FTP. <b>Remarque :</b> 1.5 correspond au paramètre usine.
<b>Type de contenu</b> Texte Graphiques Texte/Photo Photo	Déterminer le contenu du document d'origine. <b>Remarque :</b> Texte/Photo correspond au paramètre usine.
<b>Source du contenu</b> Laser noir et blanc Laser couleur Jet d'encre Photo/Film Magazine Quotidien Appuyez sur Autre	Déterminer la manière dont le document d'origine a été produit. <b>Remarque :</b> « Laser noir et blanc » correspond au paramètre usine.
<b>Résolution</b> 75 ppp 150 ppp 200 ppp 300 ppp 400 ppp 600 ppp	Spécifier la résolution de numérisation en points par pouce (ppp). <b>Remarque :</b> « 150 ppp » correspond au paramètre usine.
<b>Intensité</b> 1–9	Eclaircir ou assombrir les travaux d'impression. <b>Remarque :</b> 5 correspond au paramètre usine.
<b>Orientation</b> Portrait Paysage	Déterminer l'orientation de l'image numérisée. <b>Remarque :</b> Portrait correspond au paramètre usine.

Utiliser	Pour
<p><b>Format d'origine</b></p> <p>Lettre Légal Executive Folio Statement Oficio (Mexique) Détection automatique de format Formats différents A4 A5 A6 JIS B5 Letter support complexe A5 support complexe Legal support complexe A4 support complexe Format de numérisation personnalisé [x] Original Carte de visite 3 x 5 po. 4 x 6 po.</p>	<p>Spécifier le format de papier du document d'origine.</p> <p><b>Remarque :</b> Lettre US correspond au paramètre usine. A4 correspond au format international par défaut.</p>
<p><b>Côtés (recto verso)</b></p> <p>Hors fonction Bord long Bord court</p>	<p>Spécifier l'orientation du texte et des images sur la page.</p> <p><b>Remarques :</b></p> <ul style="list-style-type: none"> <li>• Hors fonction correspond au paramètre usine.</li> <li>• La reliure bord long suppose que les pages sont reliées par leur bord long (bord gauche pour l'orientation portrait et bord supérieur pour l'orientation paysage).</li> <li>• La reliure bord court suppose que les pages sont reliées par leur bord court (bord supérieur pour l'orientation portrait et bord gauche pour l'orientation paysage).</li> </ul>
<p><b>Qualité JPEG</b></p> <p>Mieux adapté au contenu 5–90</p>	<p>Définir la qualité de la photo JPEG en fonction de la taille du fichier et de la qualité.</p> <p><b>Remarques :</b></p> <ul style="list-style-type: none"> <li>• « Meilleur résultat pour le contenu » correspond au paramètre usine.</li> <li>• 5 diminue la taille du fichier mais la qualité de l'image est réduite.</li> <li>• 90 fournit la meilleure qualité d'image, mais le fichier est très volumineux.</li> <li>• Cette option de menu s'applique à toutes les fonctions de numérisation.</li> </ul>
<p><b>Valeur par défaut du texte</b></p> <p>5–90</p>	<p>Définir la qualité d'une image de texte en fonction de la taille du fichier et de la qualité de l'image.</p> <p><b>Remarque :</b> 75 correspond au paramètre usine.</p>
<p><b>Valeur par défaut texte/photo</b></p> <p>5–90</p>	<p>Définir la qualité d'un texte/photo en fonction de la taille du fichier et de la qualité.</p> <p><b>Remarque :</b> 75 correspond au paramètre usine.</p>
<p><b>Valeur par défaut photo</b></p> <p>5–90</p>	<p>Définir la qualité d'une la photo en fonction de la taille du fichier et de la qualité.</p> <p><b>Remarque :</b> 50 correspond au paramètre usine.</p>

Utiliser	Pour
<b>Utiliser l'option TIFF multipage</b> En fonction Hors fonction	Offrir un choix entre des fichiers TIFF comprenant une seule page et des fichiers TIFF de plusieurs pages. Pour une numérisation de plusieurs pages vers un FTP, un seul fichier TIFF comprenant toutes les pages est créé ou plusieurs fichiers TIFF sont créés comprenant un fichier pour chaque page.  <b>Remarques :</b> <ul style="list-style-type: none"> <li>• En fonction correspond au paramètre usine.</li> <li>• Cette option de menu s'applique à toutes les fonctions de numérisation.</li> </ul>
<b>Nom du fichier</b>	Tapez un nom de fichier de base.  <b>Remarque :</b> 53 caractères maximum sont autorisés.
<b>Personnaliser la numérisation</b> En fonction Hors fonction	Copier un document comprenant plusieurs formats de papier en un seul travail de copie.  <b>Remarque :</b> Hors fonction correspond au paramètre usine.
<b>Aperçu de la numérisation</b> En fonction Hors fonction	Préciser si un aperçu des travaux de numérisation est affiché.  <b>Remarque :</b> Hors fonction correspond au paramètre usine.
<b>Suppression de l'arrière-plan</b> -4 à 4	Régler la quantité d'arrière-plan visible sur une copie.  <b>Remarque :</b> 0 correspond au paramètre usine.
<b>Contraste</b> 0–5 Mieux adapté au contenu	Déterminer le contraste de l'image numérisée.  <b>Remarque :</b> « Meilleur résultat pour le contenu » correspond au paramètre usine.
<b>Image miroir</b> Hors fonction En fonction	Créer une image miroir du document d'origine.  <b>Remarque :</b> Hors fonction correspond au paramètre usine.
<b>Image négative</b> Hors fonction En fonction	Créer une image en négatif du document d'origine.  <b>Remarque :</b> Hors fonction correspond au paramètre usine.
<b>Détail des ombres</b> -4 à 4	Régler la quantité de détail des ombres visible sur une image numérisée.  <b>Remarque :</b> 0 correspond au paramètre usine.
<b>Numériser bord à bord</b> Hors fonction En fonction	Déterminer si le document d'origine est numérisé bord à bord.  <b>Remarque :</b> Hors fonction correspond au paramètre usine.
<b>Netteté</b> 1–5	Régler la netteté d'une image numérisée.  <b>Remarque :</b> 3 correspond au paramètre usine.
<b>Température</b> -4 à 4	Permettre à l'utilisateur de choisir un résultat « chaud » ou « froid ». Les valeurs « froides » génèrent un résultat plus bleu que celui obtenu par défaut alors que les valeurs « chaudes » génèrent un résultat plus rouge que celui obtenu par défaut.



## Paramètres d'impression

<b>Copies</b> 1–999	Indiquer un nombre de copies par défaut pour chaque impression. <b>Remarque :</b> 1 correspond au paramètre usine.
<b>Alimentation papier</b> Bac [x] Chargeur multifonction Manuel Papier Enveloppe manuelle	Choisir l'alimentation papier par défaut pour tous les travaux d'impression. <b>Remarque :</b> Le bac 1 correspond aux paramètres usine.
<b>Assembler</b> (1,1,1) (2,2,2) (1,2,3) (1,2,3)	Imprimer les pages d'un travail d'impression en respectant l'ordre défini lors de l'impression de plusieurs exemplaires de ce travail. <b>Remarque :</b> « (1,2,3) (1,2,3) » correspond au paramètre usine.
<b>Côtés (recto verso)</b> Recto Recto verso	Indiquer si les documents sont imprimés sur une ou sur les deux faces du papier. <b>Remarque :</b> « Recto » correspond au paramètre usine.
<b>Agrafe</b> Hors fonction En fonction	Indiquer si les impressions sont agrafées. <b>Remarques :</b> <ul style="list-style-type: none"> <li>• Hors fonction correspond au paramètre usine.</li> <li>• Cette option s'affiche uniquement lorsque l'unité de finition avec agrafage est installée.</li> </ul>
<b>Reliures recto verso</b> Bord long Bord court	Indique des reliures pour une impression recto verso en fonction de l'orientation de la page. <b>Remarques :</b> <ul style="list-style-type: none"> <li>• La reliure bord long suppose que les pages sont reliées par leur bord long (bord gauche pour l'orientation portrait et bord supérieur pour l'orientation paysage).</li> <li>• La reliure bord court suppose que les pages sont reliées par leur bord court (bord supérieur pour l'orientation portrait et bord gauche pour l'orientation paysage).</li> </ul>
<b>Economiseur de papier</b> Hors fonction 2 pages/feuille 3 pages/feuille 4 pages/feuille 6 pages/feuille 9 pages/feuille 12 pages/feuille 16 pages/feuille	Indiquer que plusieurs images de pages doivent être imprimées sur une seule face du papier. <b>Remarques :</b> <ul style="list-style-type: none"> <li>• Hors fonction correspond au paramètre usine.</li> <li>• Le numéro sélectionné correspond au nombre de pages imprimées sur une face.</li> </ul>
<b>Paper Saver Ordering (Position économie papier)</b> Horizontal Horizontal inversé Vertical inversé Vertical	Déterminer la position des images sur plusieurs pages. <b>Remarques :</b> <ul style="list-style-type: none"> <li>• Horizontal correspond au paramètre usine.</li> <li>• La position dépend du nombre d'images de page et de l'orientation sélectionnée (Paysage ou Portrait).</li> </ul>
<b>Orientation économie papier</b> Auto Paysage Portrait	Déterminer l'orientation d'un document multipage. <b>Remarque :</b> Auto correspond au paramètre usine. L'imprimante sélectionne automatiquement l'orientation (Portrait ou Paysage).

<b>Bordure économie papier</b> Aucune Unie	Imprimer une bordure sur chaque page. <b>Remarque :</b> Aucun correspond au paramètre usine.
<b>Séparateurs</b> Hors fonction Entre copies Entre travaux Entre pages	Indiquer si des séparateurs vierges sont insérés. <b>Remarques :</b> <ul style="list-style-type: none"> <li>• Hors fonction correspond au paramètre usine.</li> <li>• Entre copies permet d'insérer une feuille vierge entre chaque copie d'un travail d'impression si l'option Assembler est définie sur « (1,2,3) (1,2,3) ». Si l'option Assembler est définie sur « (1,1,1) (2,2,2) », une page vierge est insérée entre chaque série de pages imprimées (après toutes les pages 1 et toutes les pages 2 par exemple).</li> <li>• Entre travaux insère une page vierge entre les travaux d'impression.</li> <li>• Entre pages insère une page vierge entre chaque page d'un travail d'impression. Cette fonction est utile si vous imprimez des transparents ou lorsque vous souhaitez insérer des pages vierges dans un document.</li> </ul>
<b>Source séparateur</b> Bac [x] Chargeur multifonction	Indiquer la source d'alimentation pour les séparateurs. <b>Remarque :</b> Le bac 1 correspond aux paramètres usine.
<b>Pages vierges</b> Ne pas imprimer Impression	Indiquer si des pages vierges sont insérées dans un travail d'impression. <b>Remarque :</b> Ne pas imprimer correspond au paramètre usine.

## Paramètres d'impression

### Configuration, menu

Utilisation	A
<b>Langage d'imprimante</b> Emulation PCL Emulation PS	Définir le langage d'imprimante. <b>Remarques :</b> <ul style="list-style-type: none"> <li>• Emulation PCL correspond au paramètre usine.</li> <li>• Si vous sélectionnez un de ces deux éléments comme langage d'imprimante par défaut, le logiciel peut continuer à envoyer des travaux d'impression utilisant un autre langage.</li> </ul>
<b>Travail en attente</b> Activé Désactivé	Indiquer que les travaux d'impression seront supprimés de la file d'attente d'impression si des paramètres personnalisés ou des options d'imprimante non disponibles sont nécessaires. Les travaux d'impression supprimés de la file d'attente d'impression sont stockés dans une file d'attente d'impression distincte. Les autres travaux d'impression peuvent ainsi être imprimés normalement. Lorsque les informations ou les options manquantes sont obtenues, les travaux stockés sont imprimés. <b>Remarques :</b> <ul style="list-style-type: none"> <li>• Désactivé correspond au paramètre usine.</li> <li>• Ce paramètre de menu s'affiche uniquement lorsque l'imprimante est équipée d'un disque dur formaté opérationnel. Cette configuration permet de sauvegarder les travaux suspendus si l'imprimante est débranchée.</li> </ul>

Utilisation	A
<b>Zone d'impression</b> Normal Page entière	Définir la zone d'impression logique et physique. <b>Remarques :</b> <ul style="list-style-type: none"> <li>• Normal correspond au paramètre usine. Si vous essayez d'imprimer des données dans la zone non imprimable définie par la valeur Normale, l'image est tronquée au niveau des limites définies.</li> <li>• Page entière permet de déplacer l'image dans une zone non imprimable définie par le paramètre Normal. Cependant, l'image est tronquée au niveau des limites définies pour la zone imprimable normale. Ce paramètre n'affecte que les pages imprimées à l'aide de l'interpréteur PCL 5e. Ce paramètre n'a aucune incidence sur les pages imprimées à l'aide d'un interpréteur PCL XL ou PostScript.</li> </ul>
<b>Télécharger la cible</b> Mémoire vive Flash Disque	Définir l'emplacement de stockage des ressources téléchargées. <b>Remarques :</b> <ul style="list-style-type: none"> <li>• RAM correspond au paramètre usine. L'enregistrement des ressources téléchargées dans la mémoire vive (RAM) est temporaire.</li> <li>• L'enregistrement des ressources téléchargées dans la mémoire flash ou sur le disque dur de l'imprimante est permanent. Les ressources téléchargées restent dans la mémoire flash ou sur le disque dur même si l'imprimante est mise hors tension.</li> <li>• Ce paramètre de menu s'affiche uniquement lorsque l'imprimante est équipée d'un disque dur ou d'un lecteur flash formaté opérationnel.</li> </ul>
<b>Economiser ressource</b> Activé Désactivé	Indiquer comment l'imprimante doit traiter les ressources temporaires téléchargées, telles que les polices et les macros stockées dans la mémoire vive (RAM), lorsqu'elle reçoit un travail nécessitant une quantité de mémoire supérieure à celle disponible. <b>Remarques :</b> <ul style="list-style-type: none"> <li>• Désactivé correspond au paramètre usine. Configure l'imprimante pour qu'elle conserve les téléchargements aussi longtemps que la mémoire n'est pas requise pour d'autres travaux. Les ressources téléchargées sont supprimées afin de traiter les travaux d'impression.</li> <li>• En fonction conserve les ressources téléchargées lorsque le langage est modifié ou que l'imprimante est réinitialisée. Si l'imprimante manque de mémoire, le message <b>Mémoire saturée [38]</b> s'affiche et les téléchargements ne sont pas supprimés.</li> </ul>
<b>Imprimer tout - Ordre</b> Alphabétique La plus ancienne d'abord La plus récente d'abord	Définir l'ordre dans lequel les travaux suspendus et les travaux confidentiels sont imprimés quand Imprimer tout - Ordre est sélectionné. <b>Remarque :</b> L'ordre Alphabétique correspond au paramètre usine. Les travaux d'impression apparaissent toujours par ordre alphabétique sur le panneau de commandes de l'imprimante.

## Finition, menu

Utilisation	A
<b>Côtés (recto/verso)</b> Recto Recto verso	Définir le mode recto verso (impression sur les deux faces) comme valeur par défaut pour tous les travaux d'impression.  <b>Remarques :</b> <ul style="list-style-type: none"> <li>• « Recto » correspond au paramètre usine.</li> <li>• Vous pouvez définir l'impression recto verso à partir du logiciel d'imprimante.                Pour les utilisateurs Windows :                Cliquez sur <b>Fichier &gt; Imprimer</b>, puis cliquez sur <b>Propriétés, Préférences, Options</b> ou <b>Configuration</b>.                Pour les utilisateurs Macintosh :                Sélectionnez <b>Fichier &gt; Imprimer</b>, puis réglez les paramètres à l'aide de la boîte de dialogue Imprimer et des menus contextuels.</li> </ul>
<b>Reliures recto/verso</b> Bord long Bord court	Définit la reliure et l'impression des pages recto verso en fonction de leur orientation.  <b>Remarques :</b> <ul style="list-style-type: none"> <li>• Le paramètre par défaut est Bord long. Cela suppose que les pages sont reliées par leur bord long (bord gauche pour l'orientation portrait et bord supérieur pour l'orientation paysage).</li> <li>• La reliure bord court suppose que les pages sont reliées par leur bord court (bord supérieur pour l'orientation portrait et bord gauche pour l'orientation paysage).</li> </ul>
<b>Copies</b> 1–999	Indique le nombre de copies par défaut pour chaque impression.  <b>Remarque :</b> 1 correspond au paramètre usine.
<b>Pages vierges</b> Ne pas imprimer Impression	Indiquer si des pages vierges sont insérées dans un travail d'impression.  <b>Remarque :</b> Ne pas imprimer correspond au paramètre usine.
<b>Assembler</b> (1,1,1) (2,2,2) (1,2,3) (1,2,3)	Imprimer les pages d'un travail d'impression en respectant l'ordre défini lors de l'impression de plusieurs exemplaires de ce travail.  <b>Remarques :</b> <ul style="list-style-type: none"> <li>• (1,1,1) (2,2,2) correspond au paramètre usine.</li> <li>• En fonction permet d'assembler le travail d'impression dans l'ordre défini.</li> </ul>
<b>Feuilles de séparation</b> Hors fonction Entre copies Entre les travaux Entre les pages	Indiquer si des séparateurs vierges sont insérés.  <b>Remarques :</b> <ul style="list-style-type: none"> <li>• Aucun correspond au paramètre usine.</li> <li>• Entre copies permet d'insérer une feuille vierge entre chaque copie d'un travail d'impression si l'option Assembler est définie sur (1,2,3) (1,2,3). Si l'option Assembler est définie sur (1,1,1) (2,2,2), une page vierge est insérée entre chaque série de pages imprimées (après toutes les pages 1 et toutes les pages 2 par exemple).</li> <li>• Entre travaux insère une page vierge entre les travaux d'impression.</li> <li>• Entre pages insère une page vierge entre chaque page d'un travail d'impression. Cette fonction est utile si vous imprimez des transparents ou lorsque vous souhaitez insérer des pages vierges dans un document.</li> </ul>

Utilisation	A
<b>Alimentation des pages de séparation</b> Bac [x] Chargeur manuel	Indiquer la source d'alimentation pour les séparateurs <b>Remarques :</b> <ul style="list-style-type: none"> <li>• Bac 1 (bac standard) correspond au paramètre usine.</li> <li>• A partir du menu Papier, définissez Configurer MF sur Cassette pour que le chargeur manuel s'affiche en tant que paramètre du menu.</li> </ul>
<b>Economiseur de papier</b> Désactivé 2 pages/feuille 3 pages/feuille 4 pages/feuille 6 pages/feuille 9 pages/feuille 12 pages/feuille 16 pages/feuille	Imprimer plusieurs pages sur une seule face. <b>Remarques :</b> <ul style="list-style-type: none"> <li>• Désactivé correspond au paramètre usine.</li> <li>• Le numéro sélectionné correspond au nombre d'images de pages imprimées sur une face.</li> </ul>
<b>Paper Saver Ordering (Position économie papier)</b> Horizontal Horizontal inversé Vertical inversé Vertical	Déterminer la position des images sur plusieurs pages lorsque l'option Economie papier est utilisée. <b>Remarques :</b> <ul style="list-style-type: none"> <li>• Horizontal correspond au paramètre usine.</li> <li>• La position dépend du nombre d'images de page et de l'orientation sélectionnée (Paysage ou Portrait).</li> </ul>
<b>Orientation économie papier</b> Auto Paysage Portrait	Déterminer l'orientation d'un document multipage. <b>Remarque :</b> Auto correspond au paramètre usine. L'imprimante sélectionne automatiquement l'orientation (Portrait ou Paysage).
<b>Paper Saver Border (Bordure économie papier)</b> Aucune Uni	Imprimer une bordure lorsque l'option Economie papier est utilisée. <b>Remarque :</b> Aucun correspond au paramètre usine.
<b>Agrafier le travail</b> Désactivé Activé	Indiquer si les impressions sont agrafées. <b>Remarques :</b> <ul style="list-style-type: none"> <li>• Désactivé correspond au paramètre usine.</li> <li>• Cet élément de menu s'affiche uniquement lorsqu'une unité de finition d'agrafage est installée.</li> </ul>
<b>Test agraf.</b>	Imprimer un rapport confirmant que l'unité de finition d'agrafage fonctionne correctement. <b>Remarque :</b> Cet élément de menu s'affiche uniquement lorsqu'une unité de finition d'agrafage est installée.

## Qualité, menu

Utilisation	A
<b>Résolution impression</b> 300 ppp 600 ppp 1200 ppp Qualité d'image 1200 Qualité d'image 2400	Indiquer la résolution d'impression en points par pouce. <b>Remarque</b> : 600 ppp correspond au paramètre usine.
<b>Amplificateur de pixels</b> Désactivé Polices Horizontalement Verticalement Les deux sens Isolé	Permet d'augmenter le nombre de pixels à imprimer par grappes afin d'améliorer les images horizontalement ou verticalement, ou d'améliorer les polices. <b>Remarque</b> : Désactivé correspond au paramètre usine.
<b>Intensité toner</b> 1 – 10	Eclaircit ou assombrit les travaux d'impression. <b>Remarques</b> : <ul style="list-style-type: none"> <li>• 8 correspond au paramètre usine.</li> <li>• La sélection d'une valeur plus petite permet d'économiser le toner.</li> </ul>
<b>Accentuer les traits fins</b> Activé Désactivé	Activer un mode d'impression conseillé pour certains fichiers tels que des plans d'architecte, des cartes, des circuits électroniques ou des diagrammes. <b>Remarques</b> : <ul style="list-style-type: none"> <li>• Désactivé correspond au paramètre usine.</li> <li>• Vous pouvez définir cette option à partir du logiciel d'imprimante. Pour les utilisateurs Windows, cliquez sur <b>Fichier &gt; Imprimer</b>, puis sur <b>Propriétés, Préférences, Options</b> ou <b>Configuration</b>. Pour les utilisateurs Macintosh, choisissez <b>Fichier &gt; Imprimer</b>, puis réglez les paramètres depuis la boîte de dialogue Imprimer et les menus déroulants.</li> <li>• Pour définir cette option à partir d'Embedded Web Server, entrez l'adresse IP de l'imprimante réseau dans le champ d'adresse du navigateur Web.</li> </ul>
<b>Correction des gris</b> Auto Désactivé	Régler automatiquement le contraste appliqué aux images. <b>Remarque</b> : Auto correspond au paramètre usine.
<b>Luminosité</b> -6 à 6	Ajuste les travaux d'impression en les éclaircissant ou en les assombrissant. Vous pouvez économiser du toner en éclaircissant l'impression. <b>Remarque</b> : 0 correspond au paramètre usine.
<b>Contraste</b> 0 – 5	Contrôle le contraste des impressions. <b>Remarque</b> : 0 correspond au paramètre usine.

## Compta travaux, menu

**Remarque** : Cet élément de menu s'affiche uniquement lorsque l'imprimante est équipée d'un disque dur formaté en état de fonctionnement. Assurez-vous que le disque dur de l'imprimante n'est pas protégé en lecture/écriture ni en écriture.

Utilisation	Pour
<b>Job Accounting Log (Journal de compta travaux)</b> Désactivé Activé	Déterminer et définir si l'imprimante crée un journal des travaux d'impression reçus. <b>Remarque :</b> Désactivé correspond au paramètre usine.
<b>Job Accounting Utilities (Utilitaires de compta travaux)</b>	Imprimer et supprimer des fichiers journaux ou les exporter vers un lecteur flash.
<b>Accounting Log Frequency (Fréquence du journal de compta travaux)</b> Chaque semaine Chaque mois	Déterminer et définir la fréquence à laquelle un fichier journal est créé. <b>Remarque :</b> Mensuel correspond au paramètre usine.
<b>Log Action at End of Frequency (Consigner action en fin de fréquence)</b> Aucune Envoyer par e-mail journal actuel Envoyer par e-mail et suppr. journal actuel Poster journal actuel Poster et suppr. journal actuel	Déterminer et définir comment l'imprimante réagit à l'expiration du seuil de fréquence. <b>Remarque :</b> Aucun correspond au paramètre usine.
<b>Disk Near Full Level (Niveau disque presque plein)</b> Désactivé 1–99	Indiquer la taille maximale du fichier journal avant que l'imprimante exécute l'option Disk Near Full Action (Action disque presque plein). <b>Remarque :</b> 5 correspond au paramètre usine.
<b>Disk Near Full Action (Action disque presque plein)</b> Aucune Envoyer par e-mail journal actuel Envoyer par e-mail et suppr. journal actuel Envoyer par e-mail et suppr. plus ancien journal Poster journal actuel Poster et suppr. journal actuel Poster et suppr. plus ancien journal Suppr. journal actuel Suppr. plus ancien journal Suppr. tous les journaux Suppr. tout sauf actuel	Déterminer comment l'imprimante réagit lorsque son disque dur est presque plein. <b>Remarques :</b> <ul style="list-style-type: none"> <li>• Aucun correspond au paramètre usine.</li> <li>• La valeur définie dans l'option Disk Near Full Level (Niveau disque presque plein) détermine le déclenchement de cette action.</li> </ul>
<b>Disk Full Action (Action disque plein)</b> Aucune Envoyer par e-mail et suppr. journal actuel Envoyer par e-mail et suppr. plus ancien journal Poster et suppr. journal actuel Poster et suppr. plus ancien journal Suppr. journal actuel Suppr. plus ancien journal Suppr. tous les journaux Suppr. tout sauf actuel	Déterminer et définir comment l'imprimante réagit lorsque l'utilisation du disque atteint la limite maximale (100 Mo). <b>Remarque :</b> Aucun correspond au paramètre usine.
<b>URL pr poster jnal</b>	Déterminer et définir où l'imprimante envoie les journaux de compta travaux.
<b>E-mail pr env. jnal</b>	Indiquer l'adresse email où l'imprimante envoie les journaux de compta travaux.

Utilisation	Pour
<b>Préfixe fichier journal</b>	Saisir le préfixe que vous souhaitez pour nommer le fichier journal. <b>Remarque :</b> le nom d'hôte actuel défini dans le menu TCP/IP est utilisé comme préfixe de fichier journal par défaut.

## Menu Utilitaires

Utilisation	Pour
<b>Suppr trav. suspendus</b> Confidentiel Suspendu Non restauré Tout	Supprimer tous les travaux confidentiels et suspendus du disque dur de l'imprimante. <b>Remarques :</b> <ul style="list-style-type: none"> <li>Le choix d'une valeur affecte uniquement les travaux d'impression stockés dans l'imprimante. Les signets, les travaux d'impression stockés dans les lecteurs Flash et les autres types de travaux suspendus ne sont pas supprimés.</li> <li>Non restauré supprime les travaux d'impression et les travaux suspendus qui <i>ne sont pas</i> restaurés à partir du disque dur ou de la mémoire de l'imprimante.</li> </ul>
<b>Formater flash</b> Oui Non	Formatez la mémoire flash. <b>Attention — Dommages potentiels :</b> ne mettez pas l'imprimante hors tension pendant le formatage de la mémoire flash. <b>Remarques :</b> <ul style="list-style-type: none"> <li>Si vous sélectionnez Oui, toutes les données de la mémoire flash sont supprimées.</li> <li>Si vous sélectionnez Non, la demande de formatage est annulée.</li> <li>On appelle mémoire flash la capacité de stockage ajoutée grâce à l'installation sur l'imprimante d'une carte flash.</li> <li>La carte mémoire Flash ne doit pas être protégée en lecture/écriture ou en écriture.</li> <li>Cette option s'affiche uniquement lorsque un lecteur flash d'imprimante non défectueux est installé.</li> </ul>
<b>Supprimer télécharg. sur le disque</b> Suppr. maintenant Ne pas supprimer	Supprimer les ressources téléchargées du disque dur de l'imprimante, y compris tous les travaux suspendus, mémorisés et en attente. <b>Remarques :</b> <ul style="list-style-type: none"> <li>Suppr. maintenant configure la suppression des téléchargements et permet la réinitialisation de l'affichage de l'imprimante au terme du processus de suppression.</li> <li>Ne pas supprimer configure l'affichage de l'imprimante et rétablit le menu principal Utilitaires sur les modèles à écran tactile. Le paramètre Ne pas supprimer configure l'affichage de l'imprimante et le réinitialise après la suppression sur les modèles à écran non tactile.</li> </ul>
<b>Activer le dépistage Hex</b>	Permet d'isoler plus facilement la cause d'un problème d'impression. <b>Remarques :</b> <ul style="list-style-type: none"> <li>Lorsque cette option est activée, toutes les données envoyées à l'imprimante sont imprimées sous la forme d'une représentation hexadécimale et alphabétique et les codes de commande ne sont pas exécutés.</li> <li>Pour quitter ou désactiver le mode Dépistage Hex, réinitialisez l'imprimante ou mettez-la hors tension.</li> </ul>
<b>Taux de couverture</b> Hors fonction En fonction	Fournit une estimation du pourcentage de couverture en toner d'une page. L'estimation est imprimée sur une page distincte à la fin de chaque travail d'impression. <b>Remarque :</b> Hors fonction correspond au paramètre usine.



## Menu XPS

Utilisation	Pour
<b>Imprimer pages err.</b> Hors fonction En fonction	Imprimer une page contenant des informations sur les erreurs, notamment sur les erreurs de marquage XML.  <b>Remarque :</b> Hors fonction correspond au paramètre usine.

## Menu PDF

Utilisation	A
<b>Ajuster la page</b> Oui Non	Ajustez le contenu de la page au format du papier sélectionné. <b>Remarque :</b> Non correspond au paramètre usine.
<b>Commentaires</b> Ne pas imprimer Impression	Impression des commentaires dans un fichier PDF. <b>Remarque :</b> Ne pas imprimer correspond au paramètre usine.

## PostScript, menu

Utilisation	A
<b>Impr. erreur PS</b> Activé Désactivé	Impression d'une page mentionnant l'erreur PostScript. <b>Remarque :</b> Désactivé correspond au paramètre usine.
<b>Lock PS Startup Mode (Verrouiller le mode de démarrage PS)</b> Activé Désactivé	Désactiver le fichier SysStart. <b>Remarque :</b> Désactivé correspond au paramètre usine.
<b>Priorité des polices</b> Résident Flash/Disque	Etablir l'ordre de recherche des polices. <b>Remarques :</b> <ul style="list-style-type: none"> <li>• Résidente correspond au paramètre usine.</li> <li>• Cette option de menu n'est disponible que lorsque l'imprimante est équipée d'une carte mémoire flash formatée ou d'un disque dur en bon état de marche.</li> <li>• Vérifiez que la carte mémoire flash ou le disque dur de l'imprimante n'est pas protégé en lecture/écriture, en écriture ou par un mot de passe.</li> <li>• La taille du tampon de travail ne doit pas être définie sur 100 %.</li> </ul>

## émul PCL, menu

Utilisation	A
<b>Origine police</b> Résident Disque Télécharger Flash Tous	Déterminer le jeu de polices affiché dans le menu Nom police.  <b>Remarques :</b> <ul style="list-style-type: none"> <li>• Résidente correspond au paramètre usine. Résidente affiche le jeu de polices par défaut téléchargé dans la mémoire vive (RAM).</li> <li>• Les paramètres Mémoire flash et Disque affichent toutes les polices résidentes de cette option.</li> <li>• L'option Flash doit être correctement formatée et ne peut pas être protégée en lecture/écriture, en écriture ou par un mot de passe.</li> <li>• Téléchargement affiche toutes les polices téléchargées dans la mémoire vive (RAM).</li> <li>• Tout affiche toutes les polices disponibles, quelle que soit l'option.</li> </ul>
<b>Nom police</b> Courier 10	Identifier une police particulière ainsi que son emplacement.  <b>Remarque :</b> Courier 10 correspond au paramètre usine. Il indique le nom de la police, son ID ainsi que son emplacement de stockage sur l'imprimante. L'abréviation est R pour résidente, F pour mémoire flash, K pour disque et D pour téléchargement.
<b>Jeu symboles</b> 10U PC-8 12U PC-850	Déterminer le jeu de symboles pour chaque nom de police.  <b>Remarques :</b> <ul style="list-style-type: none"> <li>• Le format par défaut aux Etats-Unis est 10U PC-8. Le format international par défaut est 12U PC-850</li> <li>• Un jeu de symboles est un ensemble de caractères alphanumériques, de signes de ponctuation et de symboles spéciaux. Les jeux de symboles prennent en charge les exigences propres à différentes langues ou programmes spécifiques, telles que les symboles mathématiques utilisés pour la notation scientifique. Seuls les jeux de symboles pris en charge sont affichés.</li> </ul>
<b>Paramètres ém. PCL</b> Taille en points 1 – 1008	Modifier la taille en points pour les polices typographiques vectorielles.  <b>Remarques :</b> <ul style="list-style-type: none"> <li>• 12 correspond au paramètre usine.</li> <li>• Le terme « Taille en points » fait référence à la hauteur des caractères de la police. Un point équivaut à environ 0,014 pouce.</li> <li>• La taille en points peut être réduite ou augmentée par incrément de 0,25.</li> </ul>
<b>Paramètres ém. PCL</b> Pas 0,08 – 100	Spécifier l'espacement pour les polices vectorielles à espacement fixe.  <b>Remarques :</b> <ul style="list-style-type: none"> <li>• 10 correspond au paramètre usine.</li> <li>• L'espacement correspond au nombre de caractères à espacement fixe par pouce (cpp).</li> <li>• L'espacement peut être réduit ou augmenté par incrément de 0,01 cpp.</li> <li>• Dans le cas de polices à espacement constant non vectorielles, l'espacement est affiché mais ne peut pas être modifié.</li> </ul>
<b>Paramètres ém. PCL</b> Orientation Portrait Paysage	Déterminer l'orientation du texte et des graphiques sur la page.  <b>Remarques :</b> <ul style="list-style-type: none"> <li>• Portrait correspond au paramètre usine. Portrait imprime le texte et les graphiques parallèlement au bord court du papier.</li> <li>• Paysage imprime le texte et les graphiques parallèlement au bord long du papier.</li> </ul>

Utilisation	A
<b>Paramètres émul. PCL</b> Lignes par page 1 – 255	Spécifier le nombre de lignes imprimées sur chaque page. <b>Remarques :</b> <ul style="list-style-type: none"> <li>• La valeur 60 perf. correspond au réglage par défaut pour les Etats-Unis. 64 correspond à la valeur internationale par défaut.</li> <li>• L'imprimante définit l'espace disponible entre chaque ligne en fonction des paramètres Lignes par page, Format papier et Orientation. Sélectionnez le format papier et l'orientation avant de définir le nombre de lignes par page.</li> </ul>
<b>Paramètres émul. PCL</b> Largeur A4 198 mm 203 mm	Configurer l'imprimante pour une impression sur format A4. <b>Remarques :</b> <ul style="list-style-type: none"> <li>• 198 mm correspond au paramètre usine.</li> <li>• 203 mm configure la largeur de la page de façon à pouvoir imprimer 80 caractères avec un espacement de 10.</li> </ul>
<b>Paramètres émul. PCL</b> CR Auto après LF Activé Désactivé	Indiquer si l'imprimante effectue automatiquement un retour chariot (CR) après une commande de saut de ligne (LF). <b>Remarque :</b> Désactivé correspond au paramètre usine.
<b>Paramètres émul. PCL</b> LF Auto après CR Activé Désactivé	Indiquer si l'imprimante insère automatiquement un saut de ligne (LF) après une commande de retour chariot (CR) <b>Remarque :</b> Désactivé correspond au paramètre usine.
<b>Renommer les bacs</b> Affecter chrg MF Désactivé Aucune 0 – 199 Attribuer bac [x] Désactivé Aucune 0 – 199 Affecter papier man. Désactivé Aucune 0 – 199 Affecter env. manuel Désactivé Aucune 0 – 199	Configurer l'imprimante pour qu'elle fonctionne avec des logiciels ou des programmes qui utilisent une numérotation différente pour les bacs et les chargeurs. <b>Remarques :</b> <ul style="list-style-type: none"> <li>• Désactivé correspond au paramètre usine.</li> <li>• Aucun ignore la commande de sélection de la source d'alimentation. Cette option s'affiche uniquement lorsqu'elle est sélectionnée par l'interpréteur PCL 5.</li> <li>• 0 – 199 permet d'attribuer des paramètres personnalisés.</li> </ul>

Utilisation	A
<b>Renommer les bacs</b> Afficher les paramètres usine MPF par défaut = 8 T1 par défaut = 1 T1 par défaut = 4 T1 par défaut = 5 T1 par défaut = 20 T1 par défaut = 21 Env par défaut = 6 MPapier par défaut = 2 MEnv par défaut = 3	Afficher la valeur par défaut attribuée à chaque bac ou chargeur.
<b>Renommer les bacs</b> Restaurer les valeurs par défaut Oui Non	Restaurer les paramètres par défaut de tous les bacs et chargeurs.

## Menu HTML

Utilisation		Pour
<b>Nom police</b> Albertus MT Antique Olive Apple Chancery Arial MT Avant Garde Bodoni Bookman Chicago Clarendon Cooper Black Copperplate Coronet Courier Eurostile Garamond Geneva Gill Sans Goudy Helvetica Hoefler Text Intl CG Times Intl Courier Intl Univers	Joanna MT Letter Gothic Lubalin Graph Marigold MonaLisa Recut Monaco New CenturySbk New York Optima Oxford Palatino Stempel Garamond Taffy Times Times New Roman Univers Zapf Chancery NewSansMTCS NewSansMTCT New SansMTJA NewSansMTKO	Définir la police par défaut pour les documents HTML. <b>Remarque :</b> la police Times est utilisée pour les documents HTML dont la police n'est pas spécifiée.

Utilisation	Pour
<b>Taille de la police</b> 1–255 pt	Définir la taille de police par défaut pour les documents HTML. <b>Remarques :</b> <ul style="list-style-type: none"> <li>• 12 pt correspond au paramètre usine.</li> <li>• La taille de police peut être augmentée par incrément de 1 pt.</li> </ul>
<b>Échelle</b> 1–400%	Etablir la police par défaut pour les documents HTML. <b>Remarques :</b> <ul style="list-style-type: none"> <li>• 100 % correspond au paramètre usine.</li> <li>• La mise à l'échelle peut se faire par incrément de 1 %.</li> </ul>
<b>Orientation</b> Portrait Paysage	Définir l'orientation de la page pour les documents HTML. <b>Remarque :</b> Portrait correspond au paramètre usine.
<b>Taille de la marge</b> 8–255 mm	Définir la marge de la page pour les documents HTML. <b>Remarques :</b> <ul style="list-style-type: none"> <li>• 19 mm correspond au paramètre usine.</li> <li>• La taille de la marge peut être augmentée par incrément de 1 mm.</li> </ul>
<b>Arrière-plans</b> Ne pas imprimer Impression	Indiquer s'il faut ou non imprimer les arrière-plans des documents HTML. <b>Remarque :</b> Imprimer correspond au paramètre usine.

## Menu Image

Utilisation	Pour
<b>Ajustement auto</b> En fonction Hors fonction	Sélectionner le format, l'échelle et l'orientation du papier les plus appropriés. <b>Remarque :</b> En fonction correspond au paramètre usine. Il annule les paramètres de mise à l'échelle et d'orientation définis pour certaines images.
<b>Inverser</b> En fonction Hors fonction	Inverser les images monochromes à deux tons. <b>Remarques :</b> <ul style="list-style-type: none"> <li>• Hors fonction correspond au paramètre usine.</li> <li>• Ce paramètre ne s'applique pas aux images de format GIF ou JPEG.</li> </ul>
<b>Echelle</b> Ancrage sup. gauche Meilleure corres Ancrage au centre Ajuster en haut./larg. Ajuster en hauteur Ajuster en largeur	Ajuster l'image au format de support sélectionné. <b>Remarques :</b> <ul style="list-style-type: none"> <li>• Meilleure corres. correspond à la valeur usine.</li> <li>• Lorsque le paramètre Ajustement auto est en fonction, l'échelle est automatiquement définie sur Meilleure corres.</li> </ul>
<b>Orientation</b> Portrait Paysage Portrait inv. Paysage inversé	Définir l'orientation de l'image. <b>Remarque :</b> Portrait correspond au paramètre usine.

## Menu Aide

Le menu Aide est composé de plusieurs pages d'aide stockées dans l'imprimante multifonction (MFP) sous forme de fichiers PDF. Ces documents contiennent des informations relatives à l'utilisation de l'imprimante et à différentes tâches, notamment les travaux de télécopie, de numérisation et de copie.

Les traductions en anglais, en français, en allemand et en espagnol sont stockées dans l'imprimante.

Option de menu	Description
Imprimer tous les guides	Imprime tous les guides
Guide de copie	Fournit des informations sur la réalisation de copies et la modification des paramètres
Guide du courrier électronique	Fournit des informations sur l'envoi d'e-mails à l'aide d'adresses, de numéros de raccourcis ou du carnet d'adresses, ainsi que sur la modification des paramètres.
Guide du télécopieur	Fournit des informations sur l'envoi de télécopies à l'aide de numéros de télécopie, de numéros de raccourcis ou du carnet d'adresses, ainsi que sur la modification des paramètres
Guide FTP	Fournit des informations sur la numérisation de documents directement vers un serveur FTP à l'aide d'une adresse FTP, de numéros de raccourci ou du carnet d'adresses, ainsi que sur la modification des paramètres.
Guide des défauts d'impression	Fournit de l'aide pour la résolution de défaillances répétées lors de la réalisation de copies et d'impressions
Guide d'information	Indique où trouver des informations supplémentaires

# Economiser de l'argent et protéger l'environnement

## Economies de papier et de toner

Des études démontrent que l'utilisation de papier est responsable de l'empreinte carbone d'une imprimante à hauteur de 80 %. Vous pouvez réduire votre empreinte carbone de manière significative en utilisant du papier recyclé et en suivant ces suggestions d'impression, par exemple l'impression recto verso et l'impression de pages multiples sur une seule feuille de papier.

Pour plus d'informations sur l'économie de papier et d'énergie à l'aide d'un paramètre de l'imprimante, reportez-vous à la rubrique [« Utilisation du mode Eco », page 208](#).

## Economie des fournitures

### Utiliser les deux faces du papier

Si votre modèle d'imprimante prend en charge l'impression recto verso, vous pouvez vérifier si les deux faces du papier sont imprimées.

#### Remarques :

- L'impression recto verso est le paramètre par défaut dans le pilote d'impression.
- Pour obtenir la liste complète des pays et des produits pris en charge, reportez-vous à [www.dell.com/support](http://www.dell.com/support).

### Placez plusieurs pages sur une feuille de papier.

Vous pouvez imprimer jusqu'à 16 pages consécutives d'un document de plusieurs pages sur une seule face d'une feuille de papier en sélectionnant l'impression multipage (N pages par feuille) pour le travail d'impression.

### Vérifiez la qualité de votre brouillon.

Avant d'imprimer ou de faire plusieurs copies d'un document, procédez comme suit :

- Utilisez la fonction de prévisualisation pour visualiser le document avant de l'imprimer.
- Imprimez une copie du document pour en vérifier le contenu et le format.

### Evitez les bourrages papier

Définissez correctement le type et le format de papier pour éviter les bourrages. Pour plus d'informations, reportez-vous à la section [« Réduction des risques de bourrage », page 232](#).

## Economie d'énergie

### Utilisation du mode Eco

1 Ouvrez un navigateur Web, puis tapez l'adresse IP de l'imprimante dans le champ d'adresse.

**Remarques :**

- Voir l'adresse IP de l'imprimante sur l'écran d'accueil. L'adresse IP apparaît sous la forme de quatre séries de chiffres séparées par des points, par exemple 123.123.123.123.
- Si vous utilisez un serveur proxy, désactivez-le temporairement pour charger correctement la page Web.

2 Cliquez sur **Paramètres >Paramètres généraux >Mode Eco >** sélectionnez un paramètre

Utilisation	Pour
Hors fonction	Utiliser les paramètres usine par défaut pour tous les paramètres associés au mode Eco. Ce paramètre hors fonction prend en charge les spécifications de performance de l'imprimante.
Energie	Réduire la consommation d'énergie, notamment quand l'imprimante est inactive. <ul style="list-style-type: none"> <li>• Les moteurs de l'imprimante ne démarrent pas avant qu'un document soit prêt pour l'impression. Vous constaterez peut-être un bref délai avant l'impression de la première page.</li> <li>• L'imprimante entre en mode Veille après une minute d'inactivité.</li> </ul>
Energie/Papier	Utiliser tous les paramètres associés aux modes Energie et Papier.
Papier normal	<ul style="list-style-type: none"> <li>• Activer la fonction Recto verso automatique.</li> <li>• Désactiver les fonctions de journal d'impression.</li> </ul>

3 Cliquez sur **Envoyer**.

### Réduction du bruit de l'imprimante

Activer le mode silencieux pour réduire le bruit de l'imprimante.

1 Ouvrez un navigateur Web, puis tapez l'adresse IP de l'imprimante dans le champ d'adresse.

**Remarques :**

- Voir l'adresse IP de l'imprimante sur l'écran d'accueil. L'adresse IP apparaît sous la forme de quatre séries de chiffres séparées par des points, par exemple 123.123.123.123.
- Si vous utilisez un serveur proxy, désactivez-le temporairement pour charger correctement la page Web.

2 Cliquez sur **Paramètres >Paramètres généraux >Mode silencieux >** sélectionnez un paramètre

Utiliser	Pour
En fonction	Réduire le bruit de l'imprimante. <p><b>Remarques :</b></p> <ul style="list-style-type: none"> <li>• La vitesse de traitement des travaux d'impression est réduite.</li> <li>• Les moteurs de l'imprimante ne démarrent pas avant qu'un document soit prêt pour l'impression. Il y a un court délai avant l'impression de la première page.</li> </ul>
Hors fonction	Utiliser les paramètres usine par défaut. <p><b>Remarque :</b> Ce paramètre prend en charge les spécifications de performance de l'imprimante.</p>



3 Cliquez sur **Envoyer**.

## Réglage du Mode veille

Pour économiser de l'énergie, réduisez le délai d'attente avant la mise en veille de l'imprimante.

Ce délai peut être compris entre 1 et 180 minutes. 30 minutes correspond au paramètre usine.

### Utilisation du serveur Web incorporé

1 Ouvrez un navigateur Web, puis tapez l'adresse IP de l'imprimante dans le champ d'adresse.

#### Remarques :

- Voir l'adresse IP de l'imprimante sur l'écran d'accueil. L'adresse IP apparaît sous la forme de quatre séries de chiffres séparées par des points, par exemple 123.123.123.123.
- Si vous utilisez un serveur proxy, désactivez-le temporairement pour charger correctement la page Web.

2 Cliquez sur **Paramètres >Paramètres généraux >Délais**.

3 Dans le champ Mode veille, indiquez le délai d'attente avant la mise en veille de l'imprimante.

4 Cliquez sur **Envoyer**.

### Utilisation du panneau de commandes de l'imprimante

1 A partir de l'écran d'accueil, parcourez :



**>Paramètres >Paramètres généraux >Délais >Mode veille**

2 Dans le champ Mode Veille, indiquez le délai d'attente avant la mise en veille de l'imprimante.

3 Appuyez sur .

## Utilisation du mode Hibernation

Le mode Hibernation est un mode de fonctionnement électrique ultra faible.

#### Remarques :

- Le délai par défaut avant que l'imprimante n'entre en mode Hibernation est de trois jours.
- Assurez-vous de sortir l'imprimante du mode Hibernation avant d'envoyer un nouveau travail d'impression. Une réinitialisation du disque dur ou une pression longue sur le bouton Veille permet de sortir l'imprimante du mode Hibernation.
- Le serveur Web incorporé est désactivé lorsque l'imprimante est en mode Hibernation.

1 Dans l'écran d'accueil, accédez à :



**>Paramètres >Paramètres généraux**

2 Dans le menu Appuyer sur le bouton Veille ou Maintenir le bouton Veille enfoncé, sélectionnez **Hibernation**, puis appuyez sur **Envoyer**.

## Définition du Délai d'hibernation

Délai d'hibernation permet de fixer la durée entre le traitement d'un travail d'impression et le passage de l'imprimante en mode Economie énergie.

### Utilisation d'Embedded Web Server

1 Ouvrez un navigateur Web, puis tapez l'adresse IP de l'imprimante dans le champ d'adresse.

**Remarques :**

- Voir l'adresse IP de l'imprimante sur l'écran d'accueil. L'adresse IP apparaît sous la forme de quatre séries de chiffres séparées par des points, par exemple 123.123.123.123.
- Si vous utilisez un serveur proxy, désactivez-le temporairement pour charger correctement la page Web.

2 Cliquez sur **Paramètres >Paramètres généraux >Délais**.

3 Dans le menu Délai d'hibernation, sélectionnez le nombre d'heures, de jours, de semaines ou de mois que l'imprimante doit attendre avant de passer en mode Economie énergie.

4 Cliquez sur **Envoyer**.

### Utilisation du panneau de commandes de l'imprimante

1 A partir du panneau de commandes de l'imprimante, allez sur :



>Paramètres >Paramètres généraux >Délais >Délai d'hibernation

2 Sélectionnez la durée entre le traitement d'un travail d'impression et le passage de l'imprimante en mode Hibernation.

3 Appuyez sur .

## Utilisation de l'option Progr. modes alim.

L'option Progr. modes alim. vous permet de planifier le passage de l'imprimante en mode Economie énergie ou à l'état Prêt.

**Remarque :** Cette fonction est disponible uniquement pour les imprimantes réseau et les imprimantes connectées à des serveurs d'impression.

### Utilisation d'Embedded Web Server

1 Ouvrez un navigateur Web, puis tapez l'adresse IP de l'imprimante dans le champ d'adresse.

**Remarques :**

- Voir l'adresse IP de l'imprimante sur l'écran d'accueil. L'adresse IP apparaît sous la forme de quatre séries de chiffres séparées par des points, par exemple 123.123.123.123.
- Si vous utilisez un serveur proxy, désactivez-le temporairement pour charger correctement la page Web.

2 Cliquez sur **Paramètres >Paramètres généraux >Progr. modes alim..**

3 Dans le menu Action, sélectionnez le mode d'alimentation.

4 Dans le menu Heure, sélectionnez l'heure.

5 Dans le menu Jour(s), sélectionnez le ou les jours.

6 Cliquez sur **Ajouter**.

## Réglage de la luminosité de l'écran

Pour faire des économies d'énergie ou si vous n'arrivez pas à lire les informations affichées à l'écran, vous pouvez régler la luminosité de l'écran.

La plage des paramètres disponibles est comprise entre 20 et 100. 100 correspond au paramètre usine.

### Utilisation du serveur Web incorporé

1 Ouvrez un navigateur Web, puis tapez l'adresse IP de l'imprimante dans le champ d'adresse.

#### Remarques :

- Voir l'adresse IP de l'imprimante sur l'écran d'accueil. L'adresse IP apparaît sous la forme de quatre séries de chiffres séparées par des points, par exemple 123.123.123.123.
- Si vous utilisez un serveur proxy, désactivez-le temporairement pour charger correctement la page Web.

2 Cliquez sur **Paramètres >Paramètres généraux**.

3 Dans le champ Luminosité de l'écran, saisissez le pourcentage de luminosité de votre choix pour l'écran.

4 Cliquez sur **Envoyer**.

### Utilisation du panneau de commandes de l'imprimante

1 A partir de l'écran d'accueil, parcourez :



>Paramètres >Paramètres généraux >Luminosité écran

2 Dans le champ Luminosité de l'écran, saisissez le pourcentage de luminosité de votre choix pour l'écran.

3 Appuyez sur .

## Recyclage

### Recyclage des produits Dell

Pour renvoyer des produits Dell à des fins de recyclage :

1 Rendez-vous sur notre site Web à la page [www.dell.com/recycle](http://www.dell.com/recycle).

2 Sélectionnez votre pays ou votre région.

3 Suivez les instructions qui s'affichent à l'écran.

# Sécurisation de l'imprimante

## Déclaration relative à la volatilité

Votre imprimante comporte différents types de mémoires pouvant stocker les paramètres de l'imprimante et du réseau, ainsi que les données d'utilisateur.

Types de mémoire	Description
Mémoire volatile	Votre imprimante utilise une <i>Mémoire vive standard</i> (RAM) pour mettre temporairement en mémoire tampon, les données d'utilisateur durant les travaux d'impression et de copie simples.
Mémoire non volatile	Votre imprimante peut utiliser deux types de mémoire non volatile : EEPROM et NAND (mémoire flash). Ces deux types sont utilisés pour stocker le système d'exploitation, les paramètres du périphérique, les informations du réseau, les paramètres du scanner et des signets et les solutions intégrées.
Mémoire disque dur	certaines imprimantes ont un disque dur installé. Le disque dur de l'imprimante est conçue pour la fonctionnalité spécifique du dispositif. Cela permet au dispositif de conserver les données d'utilisateur mises en mémoire tampon à partir de travaux de numérisation, d'impression, de copie et de télécopie complexes, ainsi que les données des formulaires et des polices.

Dans les circonstances suivantes effacez le contenu de toute mémoire installée dans l'imprimante :

- L'imprimante est mise hors service.
- Le disque dur de l'imprimante est remplacé.
- L'imprimante est déplacée dans un autre service ou site.
- L'entretien de l'imprimante est effectué par une personne externe à votre organisation.
- L'imprimante est envoyée en réparation.
- L'imprimante est vendue à une autre organisation.

### Mise au rebut du disque dur de l'imprimante

**Remarque :** Certains modèles d'imprimantes ne sont pas équipés d'un disque dur.

Dans les environnements de haute sécurité, il peut être nécessaire de prendre des mesures supplémentaires pour vous assurer que les données confidentielles stockées dans le disque dur de l'imprimante ne sont pas accessibles lorsque l'imprimante ou son disque dur ont été enlevés de vos locaux.

- **Démagnétisation** : utilise un champ magnétique pour effacer les données stockées sur le disque dur
- **Compactage** : compresse physiquement le disque dur pour casser les composants et les rendre illisibles
- **Broyage** : broie physiquement le disque dur pour le transformer en petits morceaux métalliques

**Remarque :** La plupart des données peuvent être effacées de manière électronique, mais la seule façon de garantir un effacement complet des données consiste à détruire physiquement chaque périphérique mémoire du disque dur où sont stockées des données.

## Effacement de la mémoire volatile

La mémoire volatile (RAM) installée sur votre imprimante nécessite une source d'alimentation pour conserver les informations. Mettez l'imprimante hors tension pour effacer les données en mémoire tampon.

## Effacement de la mémoire non volatile

- **Paramètres isolés, paramètres du périphérique et du réseau, paramètres de sécurité et solutions intégrées :** Effacez les informations et les paramètres en sélectionnant **Effacer tous les paramètres** dans le menu Configuration.
- **Données de télécopie :** Effacez les paramètres et les données de télécopie en sélectionnant **Effacer tous les paramètres** dans le menu Configuration.

**1** Mettez l'imprimante hors tension.

**2** Maintenez enfoncées les touches **2** et **6** pendant que vous mettez l'imprimante sous tension. Relâchez les touches uniquement lorsque l'écran de la barre de progression apparaît.

L'imprimante effectue une séquence de tests de mise sous tension, puis le menu Configuration apparaît. Quand l'imprimante est sous tension, l'écran tactile affiche une liste de fonctions, au lieu des icônes standard de l'écran d'accueil.

**3** Appuyez sur **Effacer tous les paramètres**.

L'imprimante redémarre à plusieurs reprises au cours du processus.

**Remarque :** Effacer tous les paramètres supprime en toute sécurité les paramètres du périphérique, les solutions, les travaux, les télécopies et les mots de passe de l'imprimante.

**4** Appuyez sur **Précédent > Quitter le menu Configuration**.

L'imprimante active la réinitialisation, puis rétablit son mode de fonctionnement normal.

## Effacement de la mémoire du disque dur de l'imprimante

### Remarques :

- Certains modèles d'imprimantes ne sont pas équipés d'un disque dur.
- La configuration de l'effacement des fichiers de données temporaires dans les menus de l'imprimante permet de supprimer les documents confidentiels laissés par les travaux d'impression, grâce à l'effacement sécurisé des fichiers marqués pour suppression.

### Utilisation du panneau de commandes de l'imprimante

**1** Eteignez l'imprimante.

**2** Maintenez enfoncées les touches **2** et **6** pendant que vous mettez l'imprimante sous tension. Relâchez les touches uniquement lorsque l'écran de la barre de progression apparaît.

L'imprimante effectue une séquence de tests de mise sous tension, puis le menu Configuration apparaît. Quand l'imprimante est totalement sous tension, l'écran tactile affiche une liste de fonctions.

**3** Appuyez sur **Nettoyage du disque**, puis sur l'une des options suivantes :

- **Nettoyage du disque (rapide) :** permet d'effacer en un seul passage le disque avec tous les zéros.
- **Nettoyage du disque (sécurisé) :** permet d'effacer plusieurs fois le disque dur selon des profils binaires aléatoires, suivi d'un passage de vérification. Un effacement sécurisé est conforme à la norme DoD 5220.22-M relative à l'effacement sécurisé des données stockées sur un disque dur. Les informations hautement confidentielles doivent être effacées selon cette méthode.

**4** Appuyez sur **Oui** pour effacer le disque.

**Remarques :**

- Une barre d'état indique la progression de l'effacement du disque.
- l'effacement du disque peut prendre plusieurs minutes à plus d'une heure. Durant cette opération, l'imprimante n'est pas disponible pour d'autres tâches.

**5** Appuyez sur **Précédent >Quitter le menu Configuration.**

L'imprimante active la réinitialisation, puis rétablit son mode de fonctionnement normal.

## Configuration du chiffrement du disque dur de l'imprimante

Activez le chiffrement du disque dur pour éviter la perte de données sensibles en cas de vol de votre imprimante et de son disque dur.

**Remarque :** Certains modèles d'imprimantes ne sont pas équipés d'un disque dur.

### Utilisation d'Embedded Web Server

**1** Ouvrez un navigateur Web, puis tapez l'adresse IP de l'imprimante dans le champ d'adresse.**Remarques :**

- Voir l'adresse IP de l'imprimante sur l'écran d'accueil. L'adresse IP apparaît sous la forme de quatre séries de chiffres séparées par des points, par exemple 123.123.123.123.
- Si vous utilisez un serveur proxy, désactivez-le temporairement pour charger correctement la page Web.

**2** Cliquez sur **Paramètres >Sécurité >Chiffrement disq.dur.**

**Remarque :** L'option Chiffrement du disque n'apparaît dans le menu Sécurité que si le disque dur, installé sur l'imprimante, est formaté et non défectueux.

**3** Dans le menu Chiffrement du disque, sélectionnez **Activer.****Remarques :**

- l'activation du chiffrement du disque efface le contenu du disque dur de l'imprimante.
- le chiffrement du disque peut prendre plusieurs minutes à plus d'une heure. Durant cette opération, l'imprimante n'est pas disponible pour d'autres tâches.

**4** Cliquez sur **Envoyer.**

### A partir du panneau de commandes de l'imprimante

**1** Eteignez l'imprimante.**2** Maintenez enfoncées les touches **2** et **6** pendant que vous mettez l'imprimante sous tension. Relâchez les boutons uniquement lorsque l'écran de la barre de progression apparaît.

L'imprimante effectue une séquence de tests de mise sous tension, puis le menu Configuration apparaît. Une fois l'imprimante sous tension, une liste de fonctions s'affiche sur l'écran de l'imprimante.

**3** Appuyez sur **Chiffrement disq. dur >Activer.**

**Remarque :** l'activation du chiffrement du disque efface le contenu du disque dur de l'imprimante.

**4** Appuyez sur **Oui** pour effacer le disque.

**Remarques :**

- ne mettez pas l'imprimante hors tension pendant le processus de chiffrement. Vous risquez de perdre des données.
- le chiffrement du disque peut prendre plusieurs minutes à plus d'une heure. Durant cette opération, l'imprimante n'est pas disponible pour d'autres tâches.
- Une barre d'état indique la progression de l'effacement du disque. Une fois le chiffrement du disque terminé, l'imprimante rétablit l'écran Activer/Désactiver.

**5 Appuyez Retour > Quitter le menu Configuration.**

L'imprimante active la réinitialisation, puis rétablit son mode de fonctionnement normal.

## Recherche des informations de sécurité sur l'imprimante

Dans les environnements de haute sécurité, il peut être nécessaire de prendre des mesures supplémentaires pour vous assurer que les données confidentielles stockées dans l'imprimante ne sont pas accessibles à des personnes non autorisées. Pour plus d'informations, reportez-vous à *Embedded Web Server — Sécurité : Guide de l'administrateur* depuis le CD de votre imprimante ou notre site Web ou contactez le revendeur de votre imprimante.

# Maintenance de l'imprimante

**Attention — Dommages potentiels** : Le fait de ne pas remplacer les pièces et les fournitures, le cas échéant, pourrait endommager votre imprimante. En revanche, leur remplacement permet d'améliorer la performance de l'appareil.

## Nettoyage des pièces de l'imprimante

### Nettoyage de l'imprimante

**Remarque** : Vous devrez procéder au nettoyage après quelques mois d'utilisation.

**Attention — Dommages potentiels** : Les dégâts sur l'imprimante provoqués par une mauvaise manipulation ne sont pas couverts par sa garantie.

- 1 Vérifiez que l'imprimante est hors tension et débranchée de la prise électrique.



**MISE EN GARDE—RISQUE D'ELECTROCUTION** : pour éviter tout risque d'électrocution lors du nettoyage de l'extérieur de l'imprimante, débranchez le cordon d'alimentation électrique de la prise et déconnectez tous les câbles de l'imprimante avant de continuer.

- 2 Retirez le papier du réceptacle standard et du chargeur multifonction.
- 3 Nettoyez l'imprimante à l'aide d'une brosse souple ou d'un aspirateur pour retirer la poussière, les peluches du ruban et les bouts de papier.
- 4 Humidifiez un chiffon propre et sans peluches, puis utilisez-le pour nettoyer l'extérieur de l'imprimante.

**Attention — Dommages potentiels** : N'utilisez pas de nettoyeurs ni de détergents de ménage, car ils peuvent détériorer l'extérieur de l'imprimante.

- 5 Assurez-vous que toutes les zones de l'imprimante sont sèches avant d'envoyer un nouveau travail d'impression.



## Nettoyage de la vitre du scanner

Nettoyez la vitre du scanner lorsque vous constatez des problèmes de qualité d'impression tels que des rayures sur les images copiées ou numérisées.

- 1 Utilisez un tissu ou un papier légèrement humide, doux et non pelucheux.
- 2 Ouvrez le capot du scanner.



- 3 Nettoyez toutes les zones indiquées, puis laissez-les sécher.



1	Dessous blanc du couvercle du scanner
2	Vitre du scanner
3	Vitre du CAD
4	Dessous blanc du couvercle du CAD

- 4 Fermez le couvercle du scanner.

## Vérification de l'état des pièces et fournitures

### Vérification de l'état des pièces et fournitures à partir du panneau de commandes de l'imprimante

Sur l'écran d'accueil, appuyez sur **Etat/Fournitures** > **Affichage fournitures**.

### Vérification de l'état des pièces et fournitures à partir du serveur Web incorporé

**Remarque :** Vérifiez que l'ordinateur et l'imprimante sont connectés au même réseau.

- 1 Ouvrez un navigateur Web, puis tapez l'adresse IP de l'imprimante dans le champ d'adresse.

**Remarques :**

- Voir l'adresse IP de l'imprimante sur l'écran d'accueil. L'adresse IP apparaît sous la forme de quatre séries de chiffres séparées par des points, par exemple 123.123.123.123.
- Si vous utilisez un serveur proxy, désactivez-le temporairement pour charger correctement la page Web.

- 2 Cliquez sur **Etat du périphérique** > **Plus de détails**.

## Estimation du nombre de pages restantes

L'estimation du nombre de pages restantes est basée sur l'historique d'impression récent de l'imprimante. La précision de cette estimation peut varier fortement et dépend de nombreux facteurs, tel que le contenu du document, les paramètres de qualité d'impression et d'autres paramètres d'impression.

La précision de l'estimation du nombre de pages restantes peut diminuer lorsque la consommation d'impression effective diffère de la consommation relevée dans l'historique d'impression. Tenez compte de la variabilité du niveau de précision avant d'acheter ou de remplacer des fournitures sur la base de l'estimation. En l'absence d'un historique d'impression approprié sur l'imprimante, les estimations initiales calculent la consommation future de fournitures sur la base des méthodes de test de l'Organisation internationale de normalisation\* et le contenu de la page.

\* Rendement noir moyen continu déclaré conformément à la norme ISO/IEC 19752.

## Commande de fournitures

### Commande de consommables à l'aide de l'Utilitaire de commande de consommables

- 1 Utilisez la commande Rechercher dans le menu Démarrer pour localiser le Centre du moniteur d'état.
- 2 Ouvrez l'application, puis cliquez sur **Commander des fournitures**.

### Commande de fournitures à partir de l'accueil de l'imprimante

- 1 Utilisez la commande Rechercher dans le menu Démarrer pour localiser l'Accueil de l'imprimante Dell.
- 2 Ouvrez l'application, puis cliquez sur **Maintenance** > **Commander des fournitures**.

## Commande de cartouches de toner

Pour plus d'informations sur la commande de cartouches de toner, contactez le revendeur de votre imprimante.

## Commande d'une unité de traitement d'images

Pour commander une unité de traitement d'images, contactez le revendeur de votre imprimante.

## Commande d'un kit de maintenance

Pour commander un kit de maintenance, contactez le revendeur de votre imprimante.

## Commande d'un rouleau séparateur pour le DAA

Commandez un rouleau séparateur pour le DAA lorsque ce dernier ne saisit pas le papier ou qu'il entraîne plusieurs feuilles à la fois.

Pour plus d'informations sur le remplacement du rouleau séparateur du DAA, reportez-vous à la notice d'utilisation fournie avec la pièce.

## Stockage des fournitures

Stockez les fournitures de l'imprimante dans un lieu propre et frais. Rangez-les côté droit orienté vers le haut et ne les sortez pas de leur emballage avant de les utiliser.

Veillez à ne pas exposer les fournitures à :

- la lumière directe du soleil,
- des températures supérieures à 35°C,
- une humidité élevée (supérieure à 80 %),
- un environnement salé,
- des gaz corrosifs,
- une poussière excessive.

## Remplacement des fournitures

### Remplacement de la cartouche de toner

- 1 Appuyez sur le bouton situé sur le côté droit de l'imprimante, puis ouvrez la porte avant.

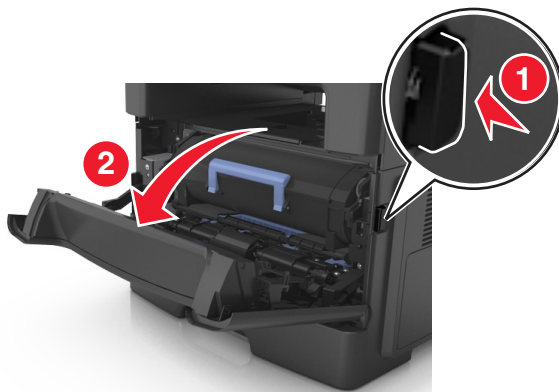

- 2 Tirez la cartouche de toner vers l'extérieur à l'aide de la poignée.



- 3 Déballez la cartouche de toner, puis retirez tous ses emballages.
- 4 Secouez la nouvelle cartouche pour répartir le toner.

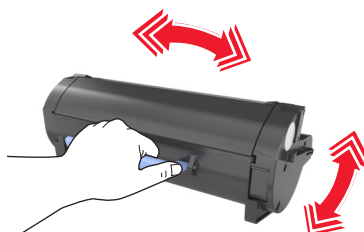

- 5 Insérez la cartouche de toner dans l'imprimante en alignant les rails latéraux de la cartouche sur les flèches des rails latéraux intérieurs de l'imprimante.

**Attention — Dommages potentiels :** N'exposez pas l'unité de traitement d'images à la lumière directe pendant plus de dix minutes. Une exposition prolongée à la lumière pourrait provoquer des problèmes de qualité d'impression.

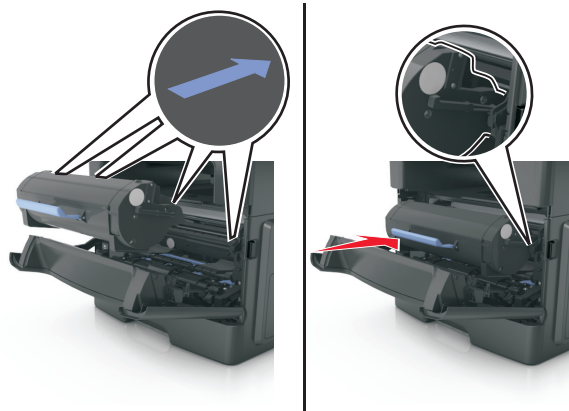

6 Fermez la porte avant.

## Remplacement de l'unité de traitement d'images

1 Appuyez sur le bouton situé sur le côté droit de l'imprimante, puis ouvrez la porte avant.

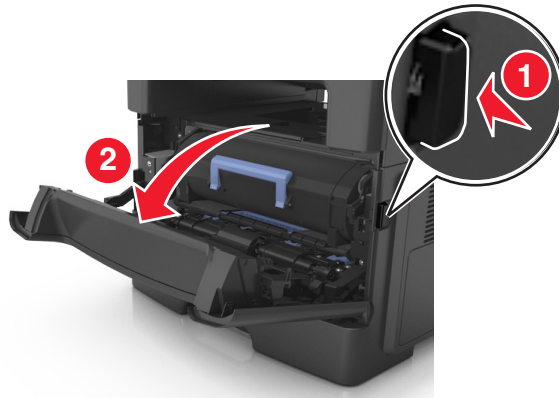

2 Tirez la cartouche de toner vers l'extérieur à l'aide de la poignée.



- 3 Relevez la poignée bleue, puis retirez l'unité de traitement d'images de l'imprimante.

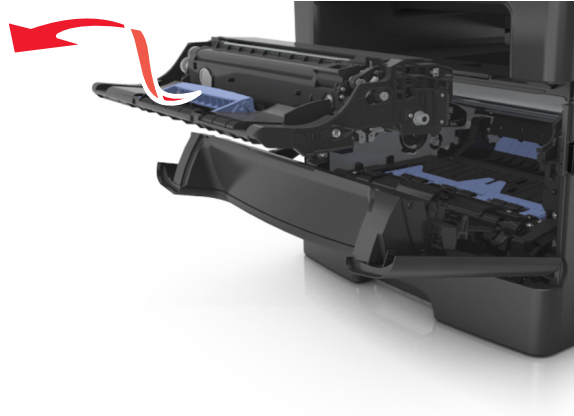

- 4 Déballez la nouvelle unité de traitement d'images et secouez-la.

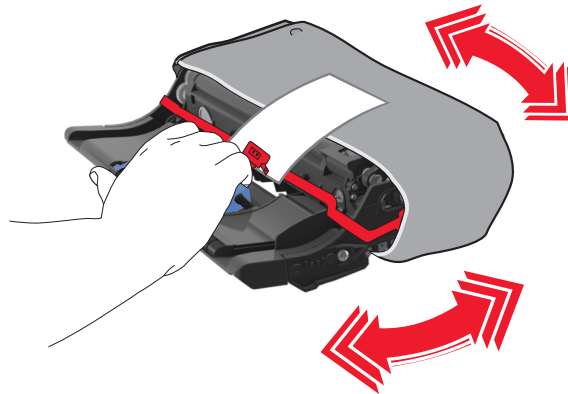

- 5 Retirez tous les emballages de l'unité de traitement d'images.

**Attention — Dommages potentiels :** N'exposez pas l'unité de traitement d'images à la lumière directe pendant plus de dix minutes. Une exposition prolongée à la lumière pourrait provoquer des problèmes de qualité d'impression.

**Attention — Dommages potentiels :** Ne touchez pas le tambour du photoconducteur. Dans le cas contraire, vous risqueriez d'altérer la qualité d'impression des prochains travaux.

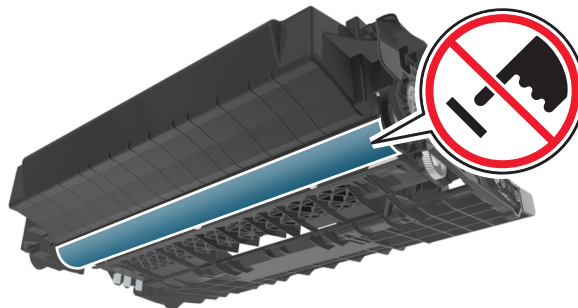

- 6** Insérez l'unité de traitement d'images dans l'imprimante en alignant les flèches de ses rails latéraux sur celles des rails latéraux à l'intérieur de l'imprimante.

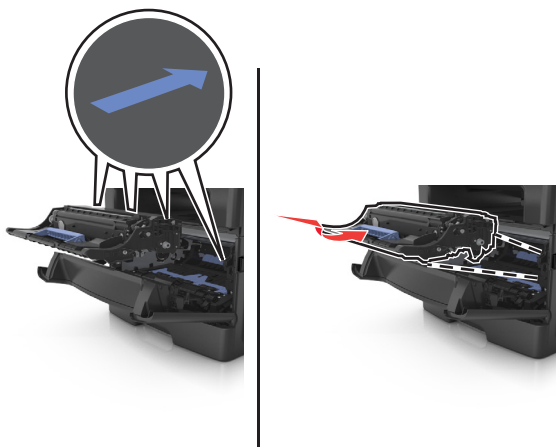

- 7** Insérez la cartouche de toner dans l'imprimante en alignant les rails latéraux de la cartouche sur les flèches des rails latéraux intérieurs de l'imprimante.

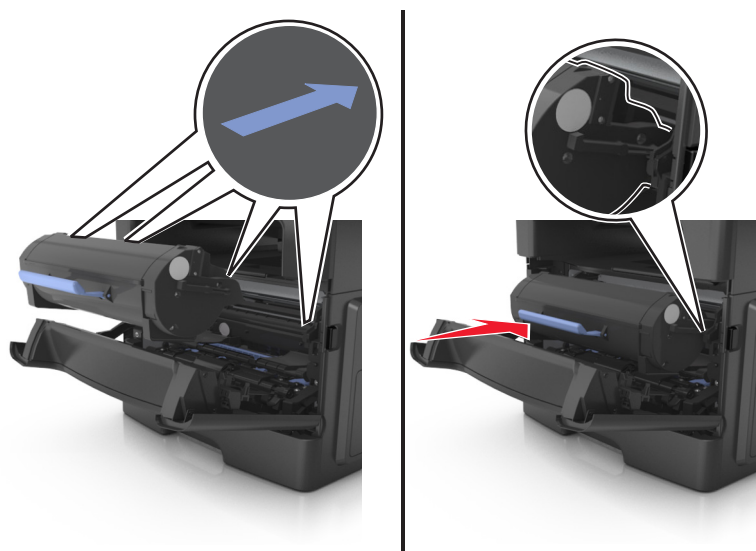

- 8** Fermez la porte avant.

## Remplacement de la cartouche d'agrafes

- 1 Ouvrez la porte de l'agrafeuse.

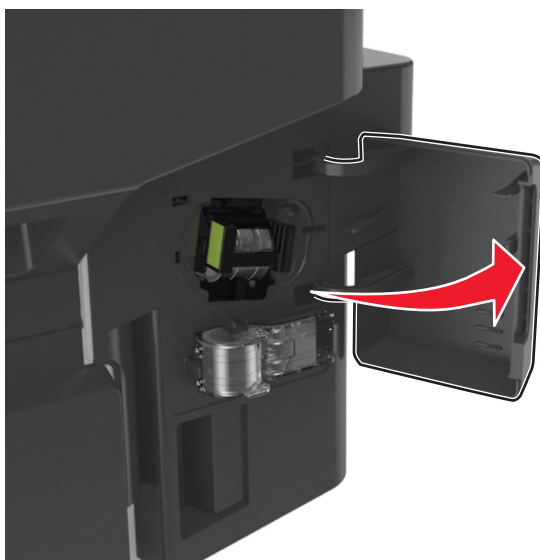

- 2 Sortez la cartouche d'agrafes de l'unité de finition.

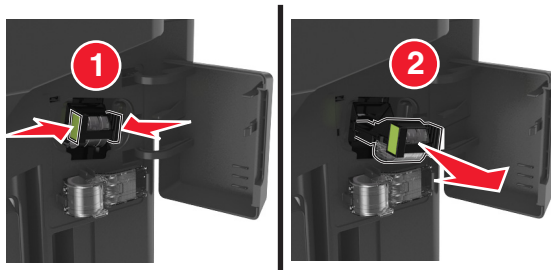

- 3 Saisissez les deux côtés de la cartouche vide avec vos doigts, tirez, puis soulevez l'étui à agrafes vide de la cartouche.

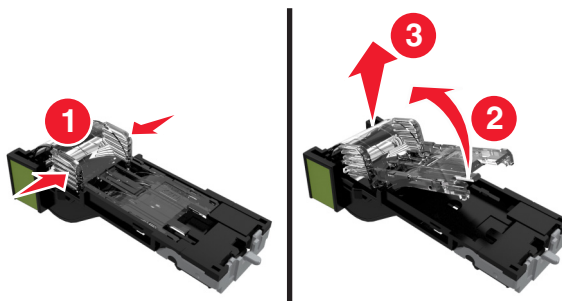



4 Retirez de son support l'étui à agrafes de recharge.

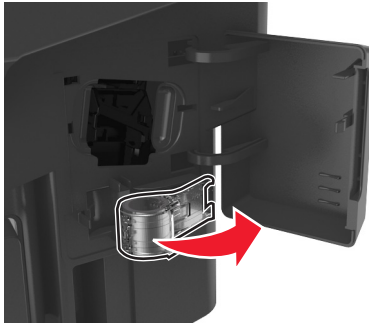

5 Insérez l'étui à agrafes de recharge dans la cartouche d'agrafes.

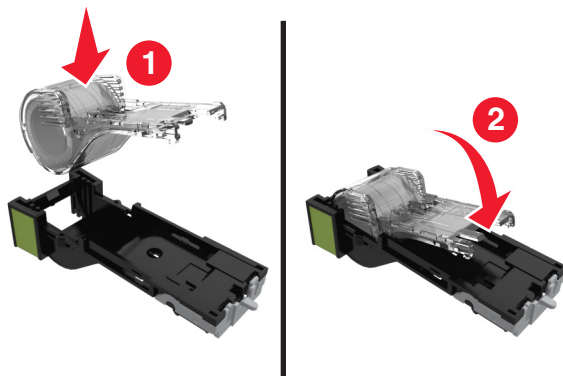

6 Poussez la cartouche d'agrafes dans le module de finition jusqu'à ce qu'elle s'enclenche.

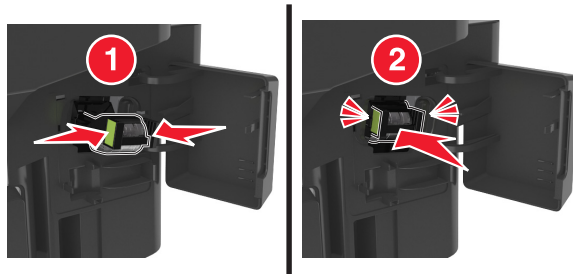

7 Remplacez d'étui à agrafes de recharge pour une utilisation future.

8 Refermez la porte de l'agrafeuse.

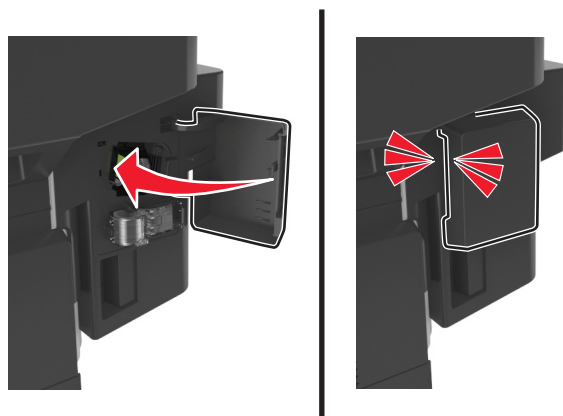

## Déplacement de l'imprimante

### Avant de déplacer l'imprimante

**⚠ AVERTISSEMENT—RISQUE DE BLESSURE** : L'imprimante pèse plus de 18 kg (40 lb). L'intervention d'au moins deux personnes est donc nécessaire pour la soulever sans risque.

**⚠ AVERTISSEMENT—RISQUE DE BLESSURE** : Avant tout déplacement, suivez les instructions ci-dessous pour éviter de vous blesser ou d'endommager l'imprimante :

- Mettez l'imprimante hors tension à l'aide du commutateur d'alimentation et débranchez le câble d'alimentation de la prise électrique.
- Débranchez tous les cordons et câbles de l'imprimante avant de la déplacer.
- Si un tiroir en option est installé, retirez-le d'abord de l'imprimante. Pour retirer le tiroir en option, faites glisser vers l'avant de celui-ci le loquet situé sur son côté droit jusqu'à ce qu'il s'enclenche.



- Utilisez les poignées situées de part et d'autre de l'imprimante pour la soulever.
- Vérifiez que vos doigts ne se trouvent pas sous l'imprimante lorsque vous la posez.
- Assurez-vous qu'il y ait suffisamment d'espace autour de l'imprimante avant de la configurer.

Utilisez uniquement le cordon d'alimentation fourni avec cet appareil ou le cordon de remplacement autorisé par le fabricant.

**Attention — Dommages potentiels** : Les dégâts sur l'imprimante provoqués par un déplacement incorrect ne sont pas couverts par sa garantie.

### Déplacement de l'imprimante

L'imprimante et ses options matérielles peuvent être déplacées en toute sécurité en respectant les précautions suivantes :

- Si vous utilisez un chariot pour déplacer l'imprimante, veillez à ce que sa surface puisse accueillir toute la base de l'imprimante.
- De même, si vous utilisez un chariot pour déplacer les options matérielles, veillez à ce que sa surface puisse accueillir toutes les options matérielles.

- Maintenez l'imprimante à la verticale.
- Evitez tout mouvement brusque.

## **Transport de l'imprimante**

Pour transporter l'imprimante, emballez-la dans son conditionnement d'origine ou consultez votre point de vente pour obtenir un kit de transport.

# Gestion de votre imprimante

## Gestion des messages de l'imprimante

Utilisez l'application Indicateur d'état pour afficher les messages d'erreur requérant votre intervention sur l'imprimante. En cas d'erreur, un bulle s'affiche pour vous indiquer la nature de l'erreur et vous diriger vers les informations de récupération appropriées.

Si vous avez installé l'indicateur d'état en même temps que le logiciel de l'imprimante, l'application s'exécute automatiquement lorsque l'installation du logiciel est terminée. L'installation a réussi si l'icône de l'indicateur d'état apparaît dans la barre d'état système.

### Remarques :

- Cette fonction est disponible uniquement sous Windows P ou version ultérieure.
- Vérifiez que le logiciel de communication bidirectionnel est en place afin de permettre à l'imprimante et à l'ordinateur de communiquer.

## Désactivation de l'indicateur d'état

- 1 Dans la barre d'état système, effectuez un clic droit sur l'icône de l'indicateur d'état.
- 2 Sélectionnez **Quitter**.

## Activation de l'indicateur d'état

- 1 Utilisez la commande Rechercher dans le menu Démarrer pour localiser l'Indicateur d'état.
- 2 Ouvrez l'application.

## Accès au Centre de suivi d'état

Utilisez cette application pour consulter l'état des imprimantes connectées au réseau ou via un port USB, et commander des fournitures en ligne.

**Remarque :** Vérifiez que le logiciel de communication bidirectionnel est en place afin de permettre à l'imprimante et à l'ordinateur de communiquer.

- 1 Utilisez la commande Rechercher dans le menu Démarrer pour localiser le Centre du moniteur d'état.
- 2 Ouvrez l'application.

## Consultation de l'écran virtuel

- 1 Ouvrez un navigateur Web, puis tapez l'adresse IP de l'imprimante dans le champ d'adresse.

### Remarques :

- Dans la section TCP/IP du menu Réseau/Ports, affichez l'adresse IP. L'adresse IP apparaît sous la forme de quatre séries de chiffres séparées par des points, par exemple 123.123.123.123.

- Si vous utilisez un serveur proxy, désactivez-le temporairement pour charger correctement la page Web.

2 Consultez l'écran virtuel qui apparaît dans l'angle supérieur gauche de votre ordinateur.

L'écran virtuel fonctionne comme un écran qui serait relié au panneau de commandes de l'imprimante.

## Configuration des alertes par courrier électronique

Configurez l'imprimante pour envoyer des alertes par courrier électronique lorsque le niveau des fournitures est faible ou lorsqu'il faut changer, ajouter ou dégager du papier.

1 Ouvrez un navigateur Web, puis tapez l'adresse IP de l'imprimante dans le champ d'adresse.

### Remarques :

- L'adresse IP de l'imprimante est affichée sur l'écran d'accueil. L'adresse IP apparaît sous la forme de quatre séries de chiffres séparées par des points, par exemple 123.123.123.123.
- Si vous utilisez un serveur proxy, désactivez-le temporairement pour charger correctement la page Web.

2 Cliquez sur **Paramètres**.

3 Dans le menu Autres paramètres, cliquez sur **Configurer les alertes par courrier électronique**.

4 Sélectionnez les éléments pour lesquels vous souhaitez recevoir une notification, puis entrez l'adresse électronique.

5 Cliquez sur **Envoyer**.

**Remarque :** pour plus d'informations sur la configuration du serveur de messagerie, contactez la personne responsable du support de votre système.

## Affichage de rapports

Vous pouvez afficher certains rapports depuis le serveur Web incorporé. Ces rapports sont utiles pour l'évaluation de l'état de l'imprimante, du réseau et des fournitures.

1 Ouvrez un navigateur Web, puis tapez l'adresse IP de l'imprimante dans le champ d'adresse.

### Remarques :

- L'adresse IP de l'imprimante est affichée sur l'écran d'accueil. L'adresse IP apparaît sous la forme de quatre séries de chiffres séparées par des points, par exemple 123.123.123.123.
- Si vous utilisez un serveur proxy, désactivez-le temporairement pour charger correctement la page Web.

2 Cliquez sur **Rapports**, puis sur le type de rapport à afficher.

## Configuration de notifications de fournitures à l'aide du serveur Web incorporé

Vous pouvez choisir la manière dont vous souhaitez être alerté lorsque le niveau des fournitures est presque bas, bas, très bas ou totalement épuisé en définissant des alertes sélectionnables.

**Remarques :**

- Des alertes sélectionnables peuvent être définies sur la cartouche de toner, l'unité de traitement d'images et le kit de maintenance.
- Toutes les alertes sélectionnables peuvent être définies pour les niveaux de fournitures presque bas, bas et très bas. Toutes les alertes sélectionnables ne peuvent pas être définies pour le niveau des fournitures totalement épuisé. L'alerte sélectionnable par courrier électronique est possible pour tous les niveaux des fournitures.
- Le pourcentage de fourniture restante approximatif de déclenchement de l'alerte peut être défini sur certaines fournitures et pour certains niveaux.

**1** Ouvrez un navigateur Web, puis tapez l'adresse IP de l'imprimante dans le champ d'adresse.

**Remarques :**

- Voir l'adresse IP de l'imprimante sur l'écran d'accueil. L'adresse IP apparaît sous la forme de quatre séries de chiffres séparées par des points, par exemple 123.123.123.123.
- Si vous utilisez un serveur proxy, désactivez-le temporairement pour charger correctement la page Web.

**2** Cliquez sur **Paramètres >Paramètres d'impression >Notifications fournitures**.

**3** Dans le menu déroulant de chaque fourniture, sélectionnez l'une des options de notification suivantes :

Notification	Description
Désactivé	Comportement normal de l'imprimante pour tous les consommables.
E-mail uniquement	L'imprimante génère un courrier électronique lorsque le niveau de la fourniture est atteint. L'état de la fourniture s'affiche sur la page de menus et la page d'état.
Avertissement	L'imprimante affiche le message d'avertissement et génère un courrier électronique sur l'état de la fourniture. L'imprimante ne s'arrête pas lorsque le niveau est atteint.
Arrêt réversible <sup>1</sup>	L'imprimante cesse de traiter les travaux lorsque le niveau de la fourniture est atteint et l'utilisateur doit appuyer sur un bouton pour poursuivre l'impression.
Arrêt irréversible <sup>1,2</sup>	L'imprimante cesse de traiter les travaux lorsque le niveau de la fourniture est atteint. La fourniture doit être remplacée pour poursuivre l'impression.

<sup>1</sup> L'imprimante génère un courrier électronique sur l'état de la fourniture lorsque les notifications de fournitures sont activées.  
<sup>2</sup> L'imprimante s'arrête lorsque des fournitures sont épuisées avant de ne pas l'endommager.

**4** Cliquez sur **Envoyer**.

## Restauration des paramètres d'usine

Si vous souhaitez conserver une liste des paramètres de menus actuels pour référence, imprimez une page de paramètres de menus avant de restaurer les paramètres usine. Pour plus d'informations, reportez-vous à la section [« Impression d'une page des paramètres de menu », page 52](#).

Si vous souhaitez une méthode plus complète de restauration des paramètres usine par défaut de l'imprimante, choisissez l'option Effacer tous les paramètres. Pour plus d'informations, reportez-vous à la section [« Effacement de la mémoire non volatile », page 213](#).

**Attention — Dommages potentiels :** restaurer les paramètres usine permet de rétablir la plupart des paramètres usine de l'imprimante. Parmi les exceptions figurent la langue d'affichage, les formats et les messages personnalisés ainsi que les paramètres du menu Réseau/Port. L'ensemble des ressources téléchargées stockées dans la mémoire vive est supprimé. Cette suppression n'affecte pas les ressources téléchargées stockées dans la mémoire flash ou dans le disque dur de l'imprimante.

A partir de l'écran d'accueil, naviguez jusqu'à :

 >Paramètres >Paramètres généraux >Paramètres usine >Restaurer maintenant > 

## Élimination des brouillages

Les messages d'erreur de brouillage s'affichent sur l'écran de l'imprimante et indiquent la zone de l'imprimante où s'est produit le brouillage. Lorsque plusieurs brouillages se produisent, le nombre de pages bloquées s'affiche.

### Réduction des risques de brouillage

#### Chargez le papier correctement

- Assurez-vous que le papier est chargé bien à plat dans le tiroir.

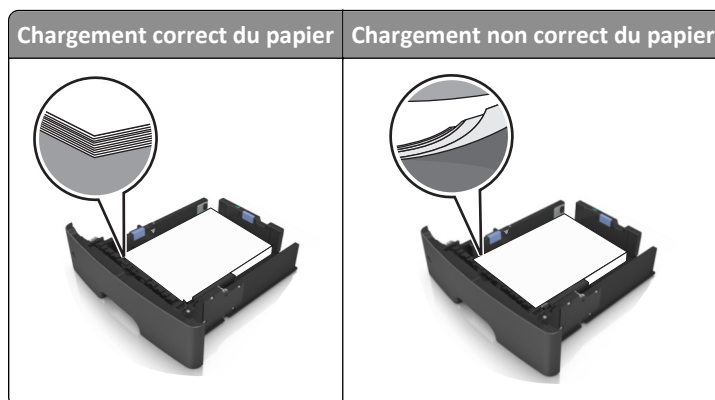

- Ne retirez pas un tiroir lorsqu'une impression est en cours.
- Ne chargez pas un tiroir lorsqu'une impression est en cours. Chargez-le avant l'impression ou attendez qu'un message s'affiche pour charger le papier.
- Ne chargez pas trop de support. Assurez-vous que la hauteur de la pile est en dessous du repère de chargement maximal.
- Ne faites pas glisser le papier dans le tiroir. Chargez le papier comme illustré.

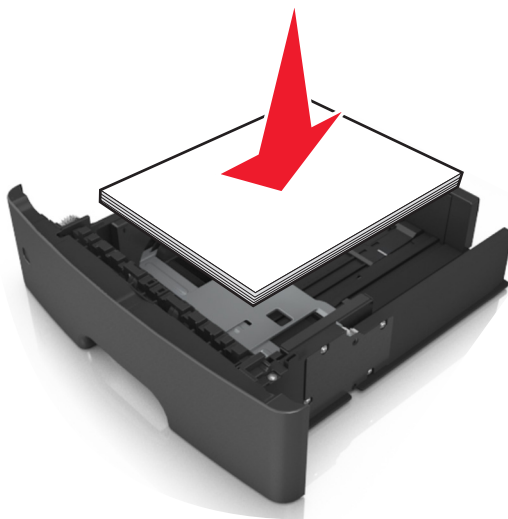

- Vérifiez que les guide-papier du tiroir ou du chargeur multifonction sont correctement positionnés et qu'ils ne sont pas trop serrés contre le papier ou les enveloppes.
- Poussez fermement le tiroir dans l'imprimante une fois le papier chargé.



### Utilisez le papier recommandé.

- Utilisez uniquement les types de papier et de support spéciaux recommandés.
- Ne chargez pas de papier froissé, plié, humide, gondolé ou recourbé.
- Déramez, ventilez et égalisez le papier avant de le charger.

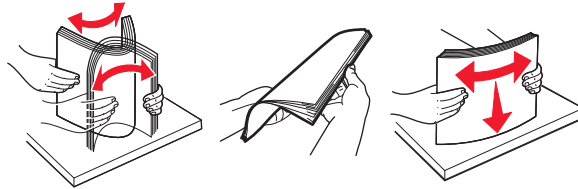

- N'utilisez pas de papier découpé ou rogné manuellement.
- Ne mélangez pas les formats, les grammages ou les types de papier dans un même tiroir.
- Assurez-vous que le format et le type de papier sont définis correctement dans l'ordinateur ou le panneau de commandes de l'imprimante.
- Stockez le papier en suivant les recommandations du fabricant.

## Explication des messages de brouage papier et identification des zones de brouage

Lorsqu'un brouage se produit, un message indiquant la zone du brouage et des informations permettant de l'éliminer s'affiche sur l'écran de l'imprimante. Ouvrez les portes, capots et bacs indiqués à l'écran pour retirer le papier coincé.

### Remarques :

- Lorsque l'Assistance brouage papier est réglé sur En fonction, l'imprimante éjecte automatiquement vers le réceptacle standard les pages vierges ou les pages partiellement imprimées dès qu'une page coincée a été dégagée. Recherchez, dans votre pile de travaux imprimés, les pages qui ont été ainsi éliminées.
- Lorsque l'option Correction brouage est définie sur Activé ou Auto, l'imprimante réimprime les pages coincées. Cependant, le réglage Auto ne garantit pas l'impression de la page.

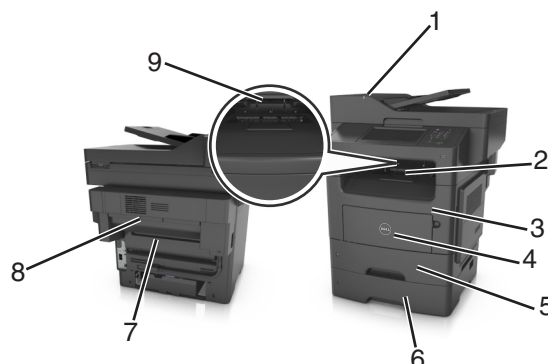

	Zone d'accès au bourrage	Message du panneau de commandes de l'imprimante	Procédure à suivre
1	Dispositif d'alimentation automatique (DAA)	[x]-bourrage papier, ouvrez le DAA pour éliminer le bourrage. [28y.xx]	Retirez tout le papier du tiroir du DAA, puis retirez le papier coincé.
2	Réceptacle standard	[x]-bourrage papier, retirez le papier coincé du réceptacle standard. [20y.xx]	Retirez le papier coincé.
3	Porte avant	[x]-bourrage papier, ouvrez la porte avant. [20y.xx]	Ouvrez la porte avant, puis retirez la cartouche de toner et l'unité de traitement d'images, puis le papier coincé.
4	Dispositif d'alimentation polyvalent	[x]-bourrage papier, dégagez le dispositif d'alimentation manuelle. [25y.xx]	Enlevez le papier contenu dans le dispositif d'alimentation polyvalent, puis retirez le papier coincé.
5	Tiroir 1	[x]-bourrage papier, retirez le bac 1 pour retirer le papier coincé dans le dispositif recto verso. [23y.xx]	Retirez complètement le bac 1, abaissez le volet du dispositif recto verso avant, puis retirez le papier coincé. <b>Remarque :</b> Pour éliminer certains bourrages papier 23y.xx, ouvrez la porte d'accès arrière si nécessaire.
6	Tiroir [x]	[x]-bourrage papier, ouvrez le tiroir [x]. [24y.xx]	Extrayez le tiroir indiqué, puis retirez le papier coincé.
7	Porte arrière	[x]-bourrage papier, ouvrez la porte arrière. [20y.xx]	Ouvrez la porte arrière, puis retirez le papier coincé.
8	Porte arrière de l'unité de finition	[x]-bourrage papier, retirez toutes les feuilles du réceptacle de l'unité de finition. Laissez le papier dans le bac [45y.xx]	<ul style="list-style-type: none"> <li>Ouvrez la porte arrière de l'unité de finition, puis retirez le papier coincé.</li> <li>Ouvrez la porte étroite, puis retirez le papier coincé.</li> </ul>
9	Réceptacle d'unité de finition	[x]-bourrage papier, retirez toutes les feuilles du réceptacle de sortie. Laissez le papier dans le bac [45y.xx]	<ul style="list-style-type: none"> <li>Déplacez le guide papier gauche vers la gauche et le guide papier droit vers la droite, puis retirez le papier coincé dans le réceptacle de l'unité de finition.</li> <li>Ouvrez la porte arrière de l'unité de finition et la porte étroite, puis retirez les feuilles éventuellement coincées.</li> </ul>

## [x]-boufrage papier, ouvrez le capot supérieur du chargeur automatique. [28y.xx]

- 1 Retirez tous les documents originaux du bac du DAA.

**Remarque** : Le message s'efface une fois les pages retirées du bac du DAA.

- 2 Ouvrez le capot du DAA.

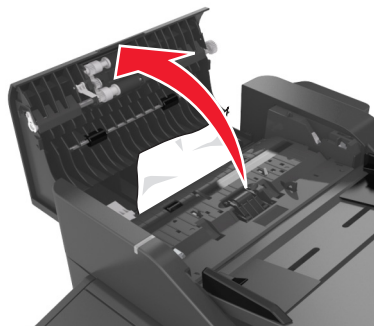

- 3 Tenez fermement le papier bloqué de chaque côté et extrayez-le délicatement.

**Remarque** : Assurez-vous qu'il ne reste plus de morceaux de papier.

- 4 Fermez le capot du DAA.

- 5 Egalisez les bords des documents originaux, chargez-les dans le DAA, puis ajustez le guide papier.

- 6 Sur le panneau de commandes de l'imprimante, appuyez sur **Terminé** pour effacer le message et poursuivre l'impression.

## [x]-boufrage papier, retirez le papier coincé du réceptacle standard. [20y.xx]

- 1 Tenez fermement le papier bloqué de chaque côté et extrayez-le délicatement.

**Remarque** : Assurez-vous qu'il ne reste plus de morceaux de papier.



- 2 Sur le panneau de commandes de l'imprimante, appuyez sur **Terminé** pour effacer le message et poursuivre l'impression.

## [x]-bouchage papier, ouvrez la porte arrière. [20y.xx]

- 1 Ouvrez la porte avant pour dégager le papier coincé dans la porte arrière.

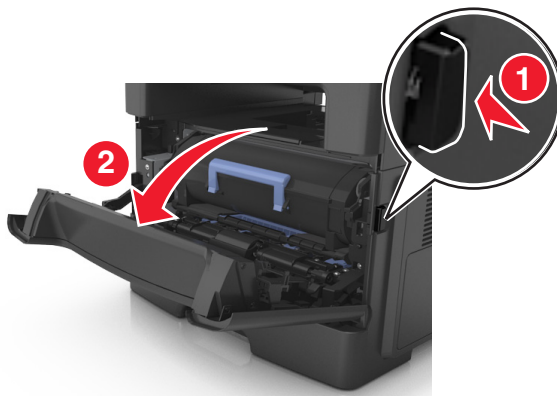

- 2 Abaissez délicatement la porte arrière.



**MISE EN GARDE—SURFACE BRULANTE** : l'intérieur de l'imprimante risque d'être brûlant. Evitez d'être brûlé en laissant refroidir le surface chaude.

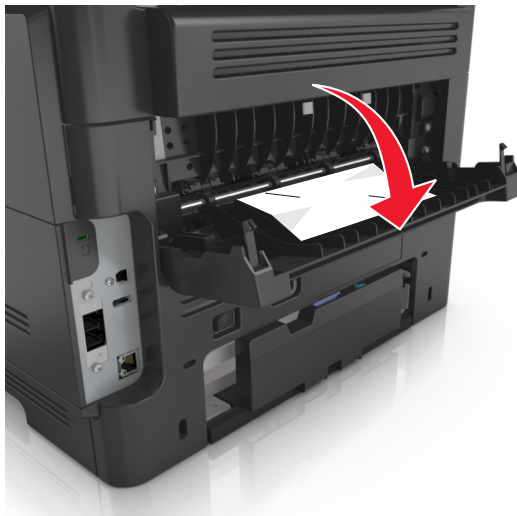

3 Tenez fermement le papier bloqué de chaque côté et extrayez-le délicatement.

**Remarque :** Assurez-vous qu'il ne reste plus de morceaux de papier.

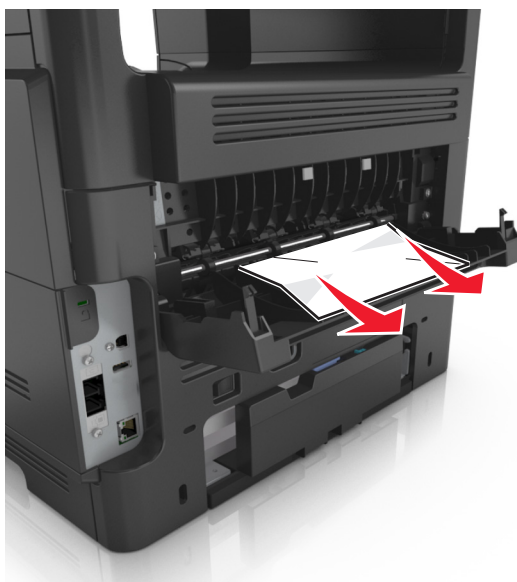

4 Fermez les portes avant et arrière.

5 Sur le panneau de commandes de l'imprimante, sélectionnez **Terminé** pour effacer le message et poursuivre l'impression.

## [x]-bouchage papier, ouvrez la porte avant. [20y.xx]

 **MISE EN GARDE—SURFACE BRULANTE** : L'intérieur de l'imprimante risque d'être brûlant. Pour réduire le risque de brûlure, laissez la surface ou le composant refroidir avant d'y toucher.

- 1 Appuyez sur le bouton situé sur le côté droit de l'imprimante, puis ouvrez la porte avant.

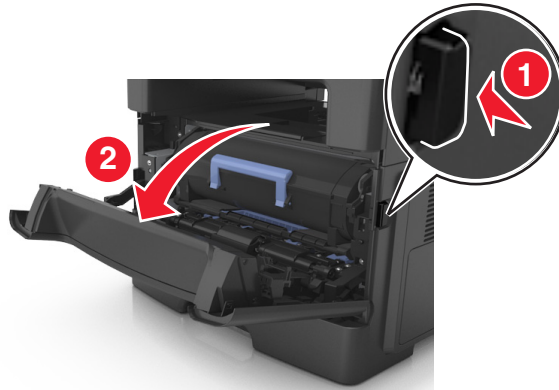

- 2 Tirez la cartouche de toner vers l'extérieur à l'aide de la poignée.



- 3 Relevez la poignée bleue, puis retirez l'unité de traitement d'images de l'imprimante.

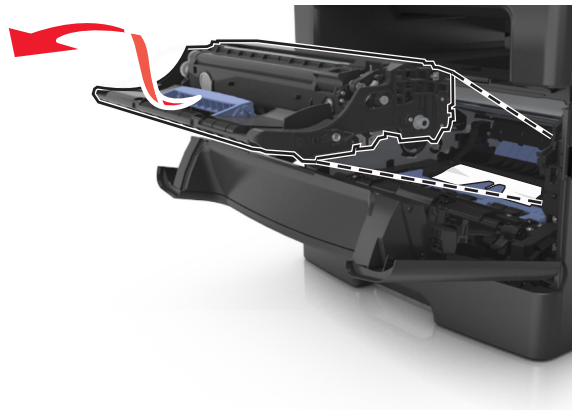

**Attention — Dommages potentiels :** Ne touchez pas le tambour bleu brillant du photoconducteur sous l'unité de traitement d'images. Vous risqueriez d'altérer la qualité des prochains travaux.

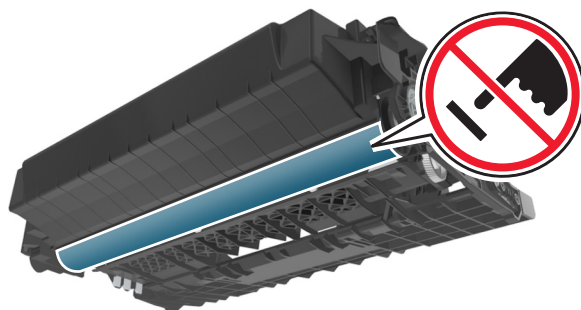

4 Mettez l'unité de traitement d'images de côté sur une surface plane et lisse.

**Attention — Dommages potentiels :** N'exposez pas l'unité de traitement d'images à la lumière directe pendant plus de 10 minutes. Une exposition prolongée à la lumière pourrait altérer la qualité d'impression.

5 Relevez le rabat bleu à l'avant de l'imprimante.

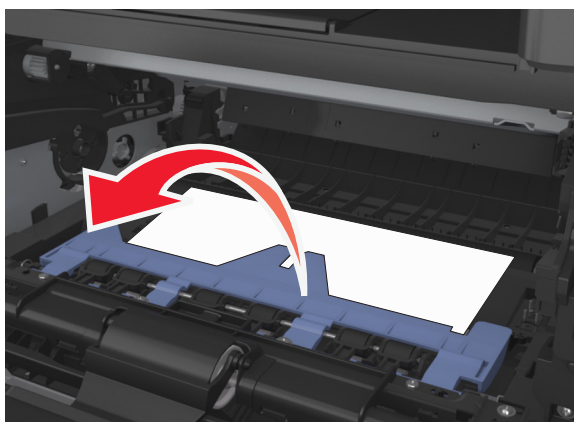

6 Tenez fermement le papier bloqué de chaque côté et extrayez-le délicatement.

**Remarque :** Assurez-vous qu'il ne reste plus de morceaux de papier.

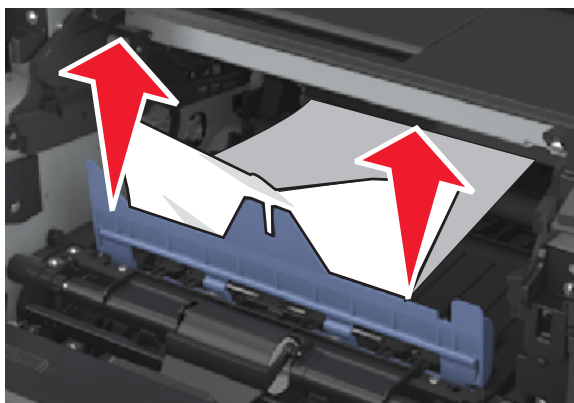

- 7** Insérez l'unité de traitement d'images en alignant les flèches des rails latéraux de l'unité avec celles situées sur les rails latéraux à l'intérieur de l'imprimante, puis insérez l'unité de traitement d'images dans l'imprimante.

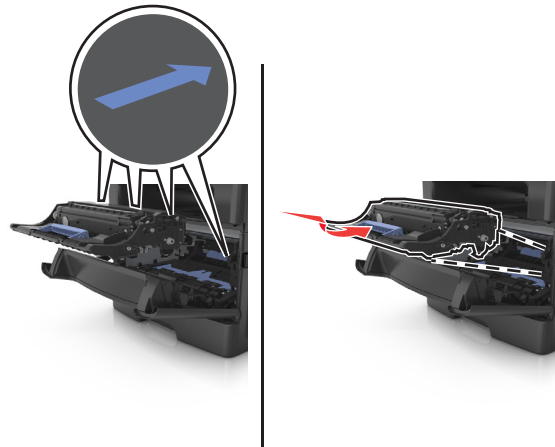

- 8** Insérez la cartouche de toner en alignant les rails latéraux de la cartouche avec celles situées sur les rails latéraux à l'intérieur de l'imprimante, puis insérez la cartouche dans l'imprimante.

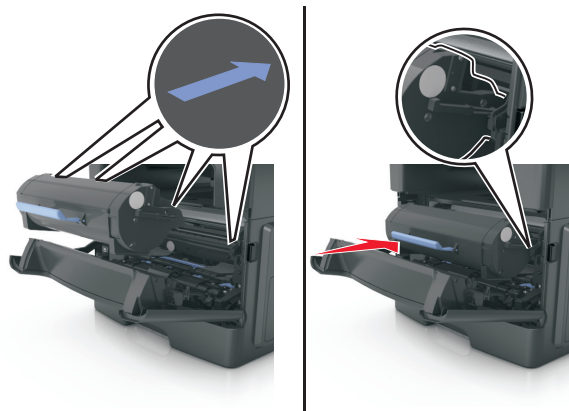

- 9** Fermez la porte avant.
- 10** Sur le panneau de commandes de l'imprimante, sélectionnez **Continuer** pour effacer le message et poursuivre l'impression.



## [x]-boufrage papier, retirez le tiroir 1 pour retirer le papier coincé dans le dispositif recto verso. [23y.xx]

- 1 Tirez sur le bac pour le dégager complètement.



- 2 Repérez le levier, puis abaissez-le pour dégager le boufrage.

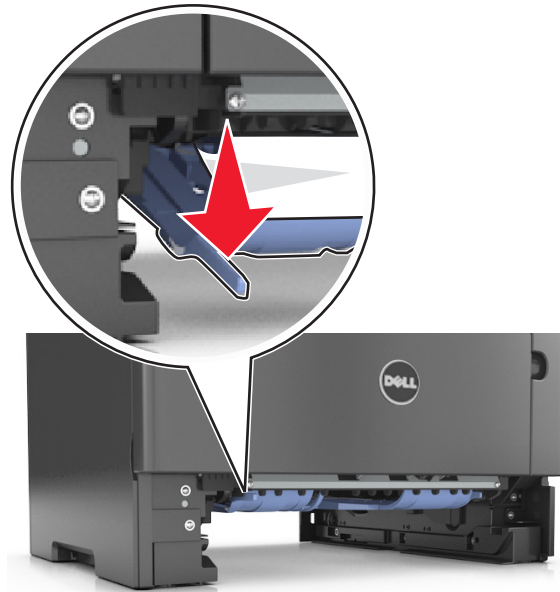

- 3 Tenez fermement le papier bloqué de chaque côté et extrayez-le délicatement.

**Remarque :** Assurez-vous qu'il ne reste plus de morceaux de papier.



- 4 Insérez le bac.
- 5 Sur le panneau de commandes de l'imprimante, appuyez sur **Terminé** pour effacer le message et poursuivre l'impression.

## [x]-bouchage papier, dégagez le dispositif d'alimentation manuelle. [25y.xx]

- 1 Depuis le chargeur multifonction, tenez fermement le papier bloqué de chaque côté et extrayez-le délicatement.

**Remarque :** Assurez-vous qu'il ne reste plus de morceaux de papier.



- 2 Déramez les feuilles pour les détacher, puis ventilez-les. Ne pliez pas le papier et ne le froissez pas. Egalisez les bords sur une surface plane.

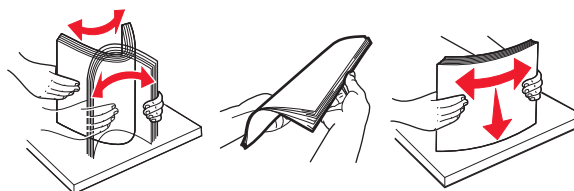

- 3 Rechargez du papier dans le chargeur multifonction.



**Remarque :** Vérifiez que le guide papier repose légèrement sur le bord du papier.

- 4 Sur le panneau de commandes de l'imprimante, appuyez sur **Terminé** pour effacer le message et poursuivre l'impression.

## [x]-bouchage papier, ouvrez le tiroir [x]. [24y.xx]

- 1 Tirez sur le bac pour le dégager complètement.

**Remarque :** Le message sur l'imprimante indique le tiroir concerné par le bouchage papier.



- 2 Tenez fermement le papier bloqué de chaque côté et extrayez-le délicatement.

**Remarque :** Assurez-vous qu'il ne reste plus de morceaux de papier.



- 3 Insérez le bac.
- 4 Sur le panneau de commandes de l'imprimante, appuyez sur **Terminé** pour effacer le message et poursuivre l'impression.

## [x]-boufrage papier, retirez toutes les feuilles du réceptacle de sortie. Laissez le papier dans le bac. [45y.xx]

### Boufrage papier dans le bac de l'unité de finition

- 1 Videz le bac standard.



- 2 Déplacez les guide-papier vers les côtés.



- 3 Retirez toutes les feuilles coincées à l'intérieur des zones d'accès.

**Remarque :** Assurez-vous qu'il ne reste plus de morceaux de papier.



- 4 Le cas échéant, appuyez sur **Terminé** sur le panneau de commandes de l'imprimante pour effacer le message et poursuivre l'impression.

### Bouffrage papier dans la porte arrière de l'unité de finition

- 1 Ouvrez la porte arrière de l'unité de finition.

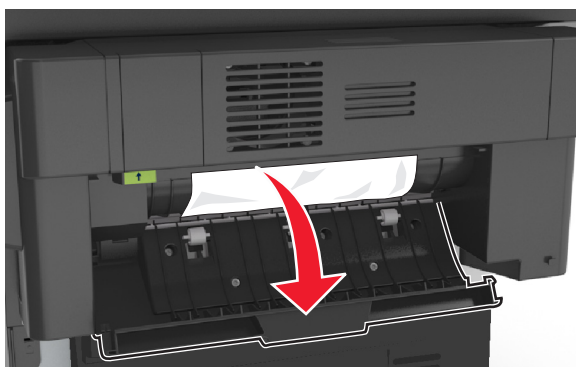

- 2 Tenez fermement le papier bloqué de chaque côté et extrayez-le délicatement.

**Remarque :** Assurez-vous qu'il ne reste plus de morceaux de papier.

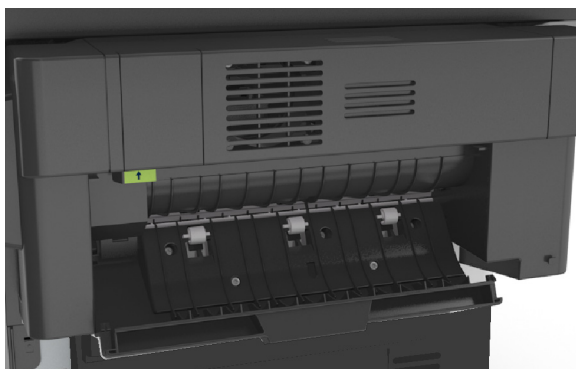

3 Ouvrez la porte étroite de l'unité de finition, puis éliminez les morceaux de papier qu'elle dissimule.

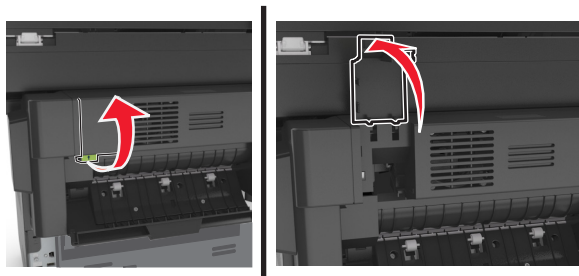

4 Fermez la porte étroite.

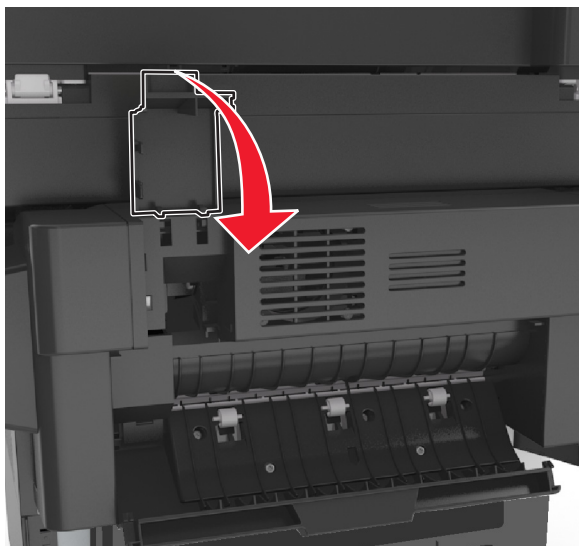

5 Fermez la porte arrière de l'unité de finition.



6 Le cas échéant, appuyez sur **Terminé** sur le panneau de commandes de l'imprimante pour effacer le message et poursuivre l'impression.

**Bourrage d'agrafes dans l'unité de finition.**

- 1 Ouvrez la porte d'accès aux agrafes.

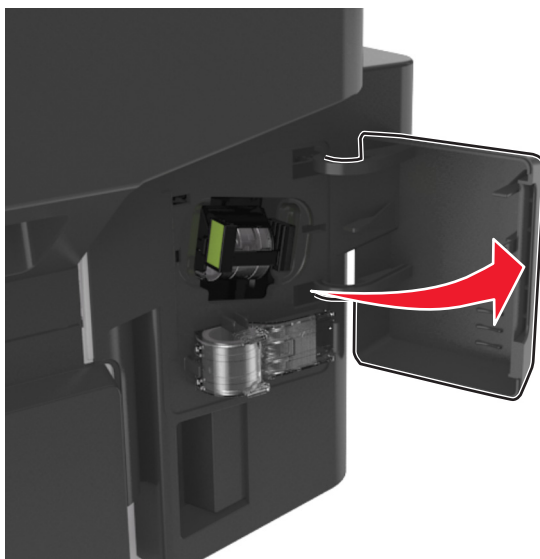

- 2 Sortez la cartouche d'agrafes de l'unité de finition.

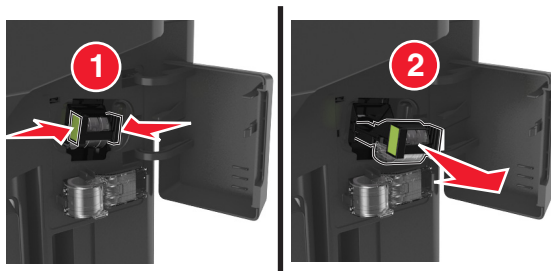

- 3 Soulevez la butée de l'agrafeuse, puis retirez les agrafes bloquées ou détachées.

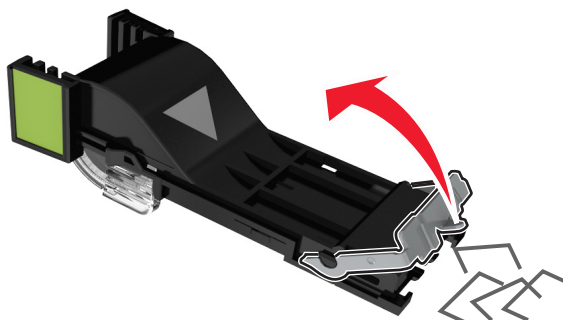

4 Appuyez sur la butée de l'agrafeuse jusqu'à ce qu'elle s'enclenche.

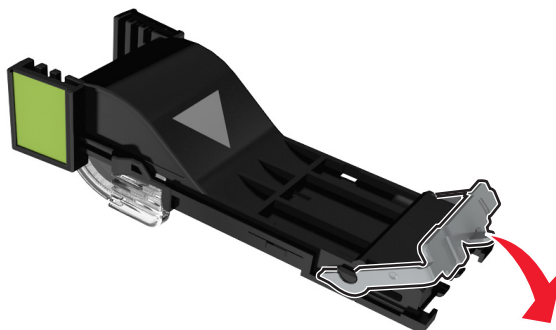

5 Réinsérez la cartouche d'agrafes dans l'unité de finition jusqu'à ce qu'elle s'enclenche en émettant un *déclit*.

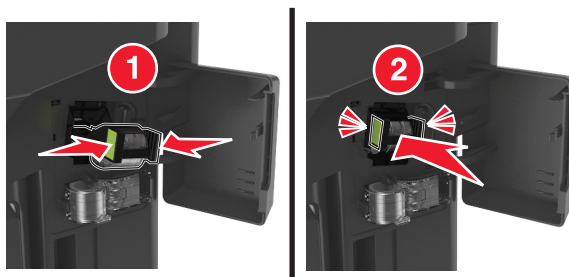

6 Refermez la porte d'accès aux agrafes.

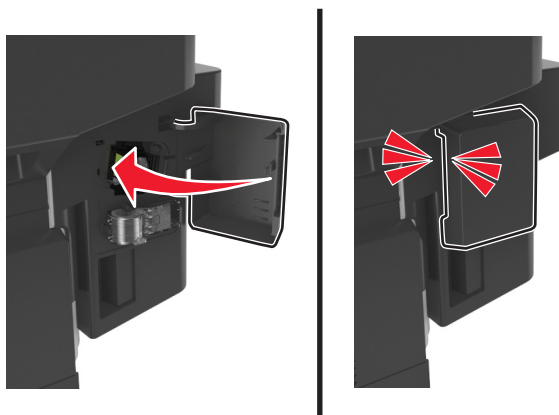

7 Le cas échéant, appuyez sur **Terminé** sur le panneau de commandes de l'imprimante pour effacer le message et poursuivre l'impression.



## Dépannage

### Présentation des messages de l'imprimante

#### [88.xy] Niveau cartouche bas

Vous devez commander une nouvelle cartouche de toner. Au besoin, sélectionnez **Continuer** dans le panneau de commandes de l'imprimante pour faire disparaître le message et poursuivre l'impression.

#### [88.xy] Niv. cartouche presque bas

Au besoin, sélectionnez **Continuer** dans le panneau de commandes de l'imprimante pour faire disparaître le message et poursuivre l'impression.

#### Cartridge very low, [x] estimated pages remain [88.xy] (cartouche très faible, nombre de pages restantes estimé)

Vous devrez peut-être très rapidement remplacer la cartouche de toner. Pour plus d'informations, reportez-vous à la rubrique « Remplacement des fournitures » du *Guide de l'utilisateur*.

Au besoin, sélectionnez **Continuer** dans le panneau de commandes de l'imprimante pour faire disparaître le message et poursuivre l'impression.

#### Remplacer [alimentation papier] par [nom du type personnalisé] charger [orientation]

Essayez l'une ou plusieurs des solutions suivantes :

- Chargez du papier de type et de format appropriés dans le tiroir ou le dispositif d'alimentation, spécifiez les paramètres de type et de format du papier dans le menu Papier du panneau de commandes de l'imprimante, puis sélectionnez **Changement de papier effectué**.
- Appuyez sur **Réinitialiser le réceptacle actif** pour réinitialiser le réceptacle actif de l'ensemble des réceptacles reliés.
- Annulez le travail d'impression en cours.

#### Remplacer [source du papier] par [chaîne personnalisée] charger [orientation]

Essayez l'une ou plusieurs des solutions suivantes :

- Chargez du papier de type et de format appropriés dans le tiroir ou le dispositif d'alimentation, spécifiez les paramètres de type et de format du papier dans le menu Papier du panneau de commandes de l'imprimante, puis sélectionnez **Changement de papier effectué**.
- Appuyez sur **Réinitialiser le réceptacle actif** pour réinitialiser le réceptacle actif de l'ensemble des réceptacles reliés.
- Annulez le travail d'impression en cours.

## Changer [alimentation] par [format de papier], charger [orientation]

Essayez l'une ou plusieurs des solutions suivantes :

- Chargez du papier de type et de format appropriés dans le tiroir ou le dispositif d'alimentation, spécifiez les paramètres de type et de format du papier dans le menu Papier du panneau de commandes de l'imprimante, puis sélectionnez **Changement de papier effectué**.
- Appuyez sur **Réinitialiser le réceptacle actif** pour réinitialiser le réceptacle actif de l'ensemble des réceptacles reliés.
- Annulez le travail d'impression en cours.

## Régler [source du papier] sur [type de papier] [format de papier], charger [orientation]

Essayez l'une ou plusieurs des solutions suivantes :

- Chargez du papier de type et de format appropriés dans le tiroir ou le dispositif d'alimentation, spécifiez les paramètres de type et de format du papier dans le menu Papier du panneau de commandes de l'imprimante, puis sélectionnez **Changement de papier effectué**.
- Appuyez sur **Réinitialiser le réceptacle actif** pour réinitialiser le réceptacle actif de l'ensemble des réceptacles reliés.
- Annulez le travail d'impression en cours.

## Vérifiez la connexion du tiroir [x]

Essayez l'une ou plusieurs des solutions suivantes :

- Eteignez, puis rallumez l'imprimante.

Si l'erreur se produit une seconde fois, procédez comme suit :

- 1 Eteignez l'imprimante.
- 2 Débranchez le cordon d'alimentation de la prise de courant.
- 3 Retirez le tiroir indiqué.
- 4 Remettez le tiroir.
- 5 Branchez le cordon d'alimentation sur une prise secteur correctement mise à la terre.
- 6 Remettez l'imprimante sous tension.

Si l'erreur se reproduit, procédez comme suit :

- 1 Eteignez l'imprimante.
  - 2 Débranchez le cordon d'alimentation de la prise de courant.
  - 3 Retirez le tiroir.
  - 4 Contacter le service technique.
- Sur le panneau de commandes de l'imprimante, appuyez sur **Continuer** pour effacer le message et reprendre la tâche.

## Fermer la porte avant

Fermez la porte avant de l'imprimante.

## Fermer porte arrière

Fermez la porte arrière de l'imprimante.

## Fermez la porte arrière de l'unité de finition

Fermez la porte arrière de l'unité de finition.

## Close flatbed cover and load originals if restarting job [2yy.xx] (Fermer le couvercle du scanner à plat et charger les originaux pour reprendre le travail)

Essayez l'une ou plusieurs des solutions suivantes :

- Appuyez sur **Numériser depuis le DAA** pour poursuivre la numérisation à partir du DAA immédiatement après le dernier travail de numérisation réussi.
- Appuyez sur **Numériser depuis le scanner** pour poursuivre la numérisation depuis la vitre du scanner immédiatement après le dernier travail de numérisation réussi.
- Appuyez sur **Terminer l'impr. sans poursuivre la num.** pour terminer le dernier travail de numérisation réussi.  
**Remarque :** Cette action n'annule pas le travail de numérisation. Toutes les pages correctement numérisées sont ensuite utilisées pour la copie, la télécopie ou l'envoi par courrier électronique.
- Appuyez sur **Annuler le travail** pour supprimer le message et annuler le travail de numérisation.

## [39] Page complexe, des données risquent de ne pas être imprimées

Essayez l'une ou plusieurs des solutions suivantes :

- Dans le panneau de commandes de l'imprimante, sélectionnez **Continuer** pour ignorer le message et poursuivre l'impression.
- Annuler le travail d'impression en cours.
- Install additional printer memory.

## [57] Config. modifiée, certains trav. suspendus n'ont pas été restaurés

Les travaux suspendus ont été annulés en raison de l'une des modifications suivantes dans l'imprimante :

- Le microcode de l'imprimante a été mis à jour.
- Le tiroir sélectionné pour le travail d'impression a été retiré.
- Le travail d'impression est envoyé à partir d'un lecteur flash qui n'est plus connecté au port USB.
- Le disque dur de l'imprimante contient des travaux d'impression stockés alors que le disque dur était installé sur un autre modèle d'imprimante.

Sur le panneau de contrôle de l'imprimante, appuyez sur **Continuer** pour effacer le message.

## [51] Mémoire flash défectueuse détectée

Essayez l'une ou plusieurs des solutions suivantes :

- Remplacez la carte mémoire flash défectueuse.
- Dans le panneau de commandes de l'imprimante, sélectionnez **Continuer** pour ignorer le message et poursuivre l'impression.
- Annulez le travail d'impression en cours.

## [62] Disque plein

Essayez l'une ou plusieurs des solutions suivantes :

- Sur le panneau de commandes de l'imprimante, appuyez sur **Continuer** pour effacer le message et poursuivre le traitement.
- Supprimez les polices, les macros et autres données stockées sur le disque dur de l'imprimante.
- Installez un disque dur d'imprimante d'une capacité supérieure.

### **Le disque doit être formaté pour être utilisé sur ce périph.**

Dans le panneau de commandes de l'imprimante, sélectionnez **Formater le disque** pour reformater le disque dur de l'imprimante et supprimer le message.

**Remarque :** Le formatage entraîne la suppression de tous les fichiers stockés sur le disque dur de l'imprimante.

### **Disq. psq sat. Effacement sécurisé du disque.**

Essayez une ou plusieurs des solutions suivantes :

- Pour faire disparaître le message et reprendre l'impression, appuyez sur **Continuer**.
- Supprimez les polices, les macros et autres données stockées sur le disque dur de l'imprimante.
- Installez un disque dur d'une capacité supérieure.

### **Erreur de lecture du pilote USB. Retirez USB.**

Un périphérique USB non pris en charge a été inséré. Retirez-le, puis insérez un périphérique pris en charge par l'imprimante.

### **Erreur de lecture du concentrateur USB. Retirez le concentrateur.**

Un concentrateur USB non pris en charge a été inséré. Retirez-le, puis installez un concentrateur pris en charge par l'imprimante.

### **Mémoire du télécopieur pleine**

Sur le panneau de contrôle de l'imprimante, appuyez sur **Continuer** pour effacer le message.

## Partition du télécopieur inopérante. Contacter l'administrateur système.

Essayez l'une ou plusieurs des solutions suivantes :

- Sur le panneau de contrôle de l'imprimante, appuyez sur **Continuer** pour effacer le message.
- Eteignez, puis rallumez l'imprimante. Si le message s'affiche à nouveau, contactez un agent du support technique.

## Serveur de télécopie Pour formater non configuré. Contacter l'administrateur système.

Essayez l'une ou plusieurs des solutions suivantes :

- Sur le panneau de contrôle de l'imprimante, appuyez sur **Continuer** pour effacer le message.
- Effectuez la configuration du serveur de télécopie. Si le message s'affiche à nouveau, contactez un agent du support technique.

## Nom du poste de télécopie non configuré. Contacter l'administrateur système.

Effectuez l'une des opérations suivantes :

- Sur le panneau de contrôle de l'imprimante, appuyez sur **Continuer** pour effacer le message.
- Procédez à la configuration de télécopie analogique. Si le message réapparaît lorsque vous avez terminé la configuration, contactez un technicien de support système.

## Numéro du poste de télécopie non configuré. Contacter l'administrateur système.

Essayez l'une ou plusieurs des solutions suivantes :

- Sur le panneau de contrôle de l'imprimante, appuyez sur **Continuer** pour effacer le message.
- Procédez à la configuration de télécopie analogique. Si le message réapparaît lorsque vous avez terminé la configuration, contactez un technicien de support système.

## [84.xy] Niveau unité de traitement d'images bas

Vous devrez peut-être commander une nouvelle unité de traitement d'images. Si nécessaire, sélectionnez **Continuer** dans le panneau de commandes de l'imprimante pour effacer le message et poursuivre l'impression.

## [84.xy] Niveau unité de traitement d'images presque bas

Au besoin, sélectionnez **Continuer** dans le panneau de commandes de l'imprimante pour faire disparaître le message et poursuivre l'impression.

## Imaging unit very low, [x] estimated pages remain [84.xy] (unité de traitement très faible, nombre de pages restantes estimé)

Vous devrez peut-être très rapidement remplacer l'unité de traitement d'images. Pour plus d'informations, reportez-vous à la rubrique « Remplacement des fournitures » du *Guide de l'utilisateur*.

Au besoin, sélectionnez **Continuer** dans le panneau de commandes de l'imprimante pour faire disparaître le message et poursuivre l'impression.

### [59] Tiroir incompatible [x]

Essayez l'une ou plusieurs des solutions suivantes :

- Retirez le tiroir indiqué.
- Dans le panneau de commandes de l'imprimante, appuyez sur **Continuer** pour supprimer le message et continuer à imprimer sans utiliser le réceptacle indiqué.

### [34] Format de papier incorrect, ouvrir[alimentation papier]

Essayez l'une ou plusieurs des solutions suivantes :

- Chargez du papier de type et de format appropriés dans le tiroir, et spécifiez les paramètres de type et de format du papier dans le menu Papier du panneau de commandes de l'imprimante.
- Assurez-vous que les valeurs du type et du format de papier sont correctement définies dans les propriétés d'impression ou les paramètres de la boîte de dialogue Imprimer.
- Vérifiez que le format de papier est correctement configuré. Par exemple, si l'option Frmt chargeur MF est définie sur Universel, vérifiez que la largeur du papier est adaptée aux données imprimées.
- Vérifiez les guides de longueur et de largeur et veillez à ce que le papier soit correctement chargé dans le tiroir.
- Dans le panneau de commandes de l'imprimante, sélectionnez **Continuer** pour supprimer le message et effectuer l'impression en utilisant un autre tiroir.
- Annulez le travail d'impression en cours.

### [37] Mémoire insuffisante pour assembler les travaux

Essayez l'une ou plusieurs des solutions suivantes :

- Dans le panneau de commandes de l'imprimante, sélectionnez **Continuer** pour imprimer la partie du travail déjà stockée et commencer l'assemblage du reste du travail d'impression.
- Annulez le travail d'impression en cours.

### [37] Mémoire insuffisante pour défragmenter la mémoire flash

Essayez l'une ou plusieurs des solutions suivantes :

- Dans le panneau de commandes de l'imprimante, sélectionnez **Continuer** pour arrêter la défragmentation et poursuivre l'impression.
- Supprimez les polices, les macros et autres données dans la mémoire de l'imprimante.
- Install additional printer memory.

### [37] Mémoire insuffisante, travaux suspendus supprimés

Sur le panneau de contrôle de l'imprimante, appuyez sur **Continuer** pour effacer le message.

### [37] Mémoire insuffisante, certains travaux suspendus ne seront pas restaurés

Essayez l'une ou plusieurs des solutions suivantes :

- Sur le panneau de commandes de l'imprimante, appuyez sur **Continuer** pour effacer le message.
- Supprimez d'autres travaux suspendus pour libérer la mémoire de l'imprimante.

### [35] Mémoire insuffisante pour prendre en charge la fonction Economiser ressources

Installez davantage de mémoire dans l'imprimante ou sélectionnez **Continuer** pour désactiver Economiser ressources, faire disparaître le message et poursuivre l'impression.

### Alimenter [alimentation papier] avec [nom du type personnalisé] [orientation du papier]

Essayez l'une ou plusieurs des solutions suivantes :

- Chargez du papier de type et de format appropriés.
- Pour utiliser le tiroir papier avec le format ou type de papier approprié, sélectionnez **Chargement du papier terminé** sur le panneau de commandes de l'imprimante.

**Remarque** : Si l'imprimante détecte un tiroir qui contient du papier de format et de type appropriés, les documents sont imprimés à partir de ce tiroir. Dans le cas contraire, les documents sont imprimés à partir de la source de papier par défaut.

- Annulez le travail d'impression en cours.

### Alimenter [alimentation papier] avec [chaîne personnalisée] [orientation du papier]

Essayez l'une ou plusieurs des solutions suivantes :

- Chargez du papier de type et de format appropriés dans le tiroir indiqué.
- Pour utiliser le tiroir papier avec le format ou type de papier approprié, sélectionnez **Chargement du papier terminé** sur le panneau de commandes de l'imprimante.

**Remarque** : Si l'imprimante détecte un tiroir qui contient du papier de format et de type appropriés, les documents sont imprimés à partir de ce tiroir. Dans le cas contraire, les documents sont imprimés à partir de la source de papier par défaut.

- Annulez le travail d'impression en cours.

## Alimenter [alimentation papier] avec [format du papier] [orientation du papier]

Essayez l'une ou plusieurs des solutions suivantes :

- Alimenter le chargeur ou le tiroir avec du papier au format approprié.
- Pour utiliser le tiroir ou chargeur avec le format de papier approprié, sélectionnez **Chargement du papier terminé** sur le panneau de commandes de l'imprimante.

**Remarque** : Si l'imprimante détecte un tiroir ou un chargeur qui contient du papier de format approprié, les documents sont imprimés à partir de ce tiroir ou chargeur. Dans le cas contraire, les documents sont imprimés à partir de la source de papier par défaut.

- Annulez le travail d'impression en cours.

## Alimenter [source du papier] avec [type de papier] [format du papier] [orientation du papier]

Essayez l'une ou plusieurs des solutions suivantes :

- Chargez le tiroir ou le chargeur avec du papier de type et de format appropriés.
- Pour utiliser le tiroir ou le chargeur qui contient le format et le type de papier appropriés, sélectionnez **Chargement du papier terminé** sur le panneau de commandes de l'imprimante.

**Remarque** : Si l'imprimante détecte un tiroir ou un chargeur qui contient du papier de format et de type appropriés, les documents sont imprimés à partir de ce tiroir ou chargeur. Dans le cas contraire, les documents sont imprimés à partir de la source de papier par défaut.

- Annulez le travail d'impression en cours.

## Charger chargeur manuel avec [nom type perso] [orientation du papier]

Essayez l'une ou plusieurs des solutions suivantes :

- Alimenter le chargeur avec du papier de format et de type appropriés.
- A partir du panneau de commandes de l'imprimante, appuyez sur **Demander pour chaque page, papier chargé** ou sur **Ne pas demander, papier chargé** pour effacer le message et poursuivre l'impression.
- A partir du panneau de commandes de l'imprimante, sélectionnez **Sélectionner papier automatiquement** pour utiliser le papier chargé dans le tiroir.
- Annulez le travail d'impression en cours.

## Charger un chargeur manuel avec [chaîne personnalisée] [orientation du papier]

Essayez l'une ou plusieurs des solutions suivantes :

- Alimenter le chargeur avec du papier de format et de type appropriés.
- A partir du panneau de contrôle de l'imprimante, appuyez sur **Demander pour chaque page, papier chargé** ou sur **Ne pas demander, papier chargé** pour effacer le message et poursuivre l'impression.
- Dans le panneau de commandes de l'imprimante, appuyez sur **Sélectionner papier automatiquement** de manière à utiliser le papier chargé dans le bac.
- Annulez le travail d'impression en cours.



## Charger chargeur manuel avec [format du papier] [orientation du papier]

Essayez l'une ou plusieurs des solutions suivantes :

- Alimentez le chargeur avec du papier au format approprié.
- A partir du panneau de contrôle de l'imprimante, appuyez sur **Demander pour chaque page, papier chargé** ou sur **Ne pas demander, papier chargé** pour effacer le message et poursuivre l'impression.
- Dans le panneau de commandes de l'imprimante, appuyez sur **Sélectionner papier automatiquement** pour utiliser le papier chargé dans le bac.
- Annulez le travail d'impression en cours.

## Charger chargeur manuel avec [type de papier] [format du papier] [orientation du papier]

Essayez l'une ou plusieurs des solutions suivantes :

- Alimentez le chargeur avec du papier de format et de type appropriés.
- A partir du panneau de contrôle de l'imprimante, appuyez sur **Demander pour chaque page, papier chargé** ou sur **Ne pas demander, papier chargé** pour effacer le message et poursuivre l'impression.
- Dans le panneau de commandes de l'imprimante, appuyez sur **Sélectionner papier automatiquement** pour utiliser le papier chargé dans le bac.
- Annulez le travail d'impression en cours.

## [80.xy] Niveau kit de maintenance bas

Vous devez commander un kit de maintenance. Pour plus d'informations, contactez le support technique ou votre revendeur d'imprimantes Dell.

Au besoin, sélectionnez **Continuer** pour faire disparaître le message et poursuivre l'impression.

## [80.xy] Niveau kit de maintenance presque bas

Pour plus d'informations, contactez le support technique ou votre revendeur d'imprimantes Dell.

Au besoin, sélectionnez **Continuer** pour faire disparaître le message et poursuivre l'impression.

## Niveau kit de maintenance très bas, nombre de pages restantes estimé [x] [80.xy]

Vous devrez peut-être très rapidement remplacer le kit de maintenance. Pour plus d'informations, contactez le support technique ou votre revendeur d'imprimantes Dell.

Au besoin, sélectionnez **Continuer** pour faire disparaître le message et poursuivre l'impression.

## [38] Mémoire saturée

Essayez l'une ou plusieurs des solutions suivantes :

- Dans le panneau de commandes de l'imprimante, sélectionnez **Annuler le travail** pour effacer le message.
- Install additional printer memory.

## Mémoire pleine, impossible d'imprimer les télécopies

Sur le panneau de commandes de l'imprimante, appuyez sur **Continuer** pour effacer le message sans imprimer. Les télécopies suspendues seront imprimées après le redémarrage de l'imprimante.

## Mémoire pleine, envoi des télécopies impossible

- 1 Sur le panneau de commandes de l'imprimante, appuyez sur **Continuer** pour effacer le message et annuler la tâche.
- 2 Essayez l'une ou plusieurs des solutions suivantes :
  - Réduisez la résolution de télécopie, puis renvoyez le travail de télécopie.
  - Réduisez le nombre de pages de la télécopie et renvoyez-la.

## [54] Erreur logicielle réseau [x]

Essayez l'une ou plusieurs des solutions suivantes :

- Sur le panneau de commandes de l'imprimante, appuyez sur **Continuer** pour poursuivre l'impression.
- Eteignez l'imprimante, attendez environ 10 secondes, puis rallumez-la.
- Mettez à jour le microcode réseau de l'imprimante ou du serveur d'impression. Pour plus d'informations, contactez le support technique ou votre revendeur d'imprimantes Dell.

## Aucune ligne téléphonique analogique connectée au modem, le télécopieur est désactivé.

Raccordez l'imprimante à une ligne téléphonique analogique.

## [type fourniture] non-Dell, reportez-vous au Guide de l'utilisateur [33.xy]

**Remarque :** Le type de fourniture peut être une cartouche de toner ou une unité de traitement d'images.

Un consommable ou un composant non-Dell a été détecté dans l'imprimante.

Pour un fonctionnement optimal de votre imprimante Dell, installez toujours des consommables et des composants Dell. L'utilisation de fournitures ou de composants tiers risque d'affecter les performances, la fiabilité ou la durée de vie de l'imprimante et de ses composants de traitement d'images.

Tous les indicateurs de longévité sont conçus pour fonctionner avec des consommables et des composants Dell et risquent de fournir des résultats inattendus en cas d'utilisation de consommables ou de composants tiers. Les composants de traitement d'images utilisés au-delà de la durée de vie prévue risquent d'endommager votre imprimante Dell ou ses composants.

**Attention — Dommages potentiels :** L'utilisation de consommables ou de composants tiers peut avoir des conséquences sur la couverture de la garantie. Les dommages causés par l'utilisation de consommables ou de composants tiers risquent de ne pas être couverts par la garantie.

Pour accepter ces risques et continuer à utiliser des fournitures ou des composants non authentiques dans votre imprimante, appuyez simultanément sur les touches **X** and **#** de son panneau de commandes pendant 15 secondes pour effacer le message et poursuivre l'impression.

Si vous n'acceptez pas ces risques, retirez le consommable ou composant tiers de votre imprimante et installez un consommable ou composant Dell authentique.

**Remarque :** Pour consulter la liste des consommables pris en charge, reportez-vous à la section « Commande de fournitures » du *Guide d'utilisation* ou visitez [www.dell.com/support/printers](http://www.dell.com/support/printers).

## [52] Espace insuffisant dans la mémoire flash pour les ressources

Essayez l'une ou plusieurs des solutions suivantes :

- Sur le panneau de commandes de l'imprimante, appuyez sur **Continuer** pour effacer le message et poursuivre l'impression.
- Supprimez les polices, les macros et autres données stockées dans la mémoire flash.
- Installez une carte mémoire flash d'une capacité supérieure.

**Remarque :** Les polices et macros téléchargées qui n'ont pas été stockées auparavant dans la mémoire flash sont supprimées.

## Changement de papier nécessaire

Essayez l'une ou plusieurs des solutions suivantes :

- Sur le panneau de commandes de l'imprimante, appuyez sur **Demander pour chaque page** pour poursuivre l'impression.
- Pour continuer l'impression sur le papier chargé dans le tiroir, appuyez sur **Utiliser les fournitures actuelles**.
- Annulez le travail d'impression en cours.

## [56] Port parallèle [x]désactivé

Essayez l'une ou plusieurs des solutions suivantes :

- Sur le panneau de contrôle de l'imprimante, appuyez sur **Continuer** pour effacer le message.
- Activez le port parallèle. A partir du panneau de commandes de l'imprimante, allez sur :  
**Réseau/Ports >Parallèle [x] >Tampon parallèle >Auto**

**Remarque :** L'imprimante efface toutes les données reçues via le port parallèle.

## L'imprimante a dû redémarrer. Le dernier travail est peut-être incomplet.

Sur le panneau de commandes de l'imprimante, appuyez sur **Continuer** pour effacer le message et poursuivre l'impression.

Pour plus d'informations, visitez [www.dell.com/support/printers](http://www.dell.com/support/printers) ou contactez l'assistance technique.

## [61] Retirer le disque défectueux

Retirez et remplacez le disque dur défectueux de l'imprimante.

## Retirer le papier du réceptacle standard

Sortez la pile de papier du réceptacle standard.

## [31.xy] Remplacer l'unité de traitement d'images défectueuse

Remplacez l'unité de traitement d'images défectueuse indiquée pour effacer le message. Pour plus d'informations, reportez-vous à la notice d'utilisation fournie avec le consommable.

**Remarque :** Si vous ne disposez pas d'une unité de traitement d'images de rechange, reportez-vous à la section « Commande de fournitures » du *Guide de l'utilisateur* ou consultez notre site Web.

## [31.xy] Réinstaller la cartouche manquante ou qui ne répond pas

Essayez l'une ou plusieurs des solutions suivantes :

- Vérifiez si la cartouche de toner indiquée est manquante. Si c'est le cas, installez la cartouche de toner.  
Pour plus d'informations sur l'installation de la cartouche, reportez-vous à la section « Remplacement des fournitures » du *Guide de l'utilisateur*.
- Si la cartouche de toner est installée, retirez la cartouche qui ne répond pas, puis réinstallez-le.

**Remarque :** Si le message réapparaît une fois le consommable réinstallé, la cartouche est défectueuse. Remplacez la cartouche de toner.

## [42.xy] Remplacer cartouche, zone impr. inadaptée

Insérez une cartouche de toner adaptée.

## [88.xy] Remplacer cartouche, nombre de pages restantes estimé 0

Remplacez la cartouche de toner indiquée pour effacer le message et poursuivre l'impression. Pour plus d'informations, reportez-vous à la notice d'utilisation fournie avec la fourniture ou à la section « Remplacement des fournitures » du *Guide de l'utilisateur*.

**Remarque :** Si vous ne disposez pas d'une cartouche de rechange, consultez notre site Web ou contactez le revendeur de votre imprimante.

## [84.xy] Remplacer l'unité de traitement d'images, nombre de pages restantes estimé 0

Remplacez l'unité de traitement d'images indiquée pour effacer le message et poursuivre l'impression. Pour plus d'informations, reportez-vous à la notice d'utilisation fournie avec la fourniture ou à la section « Remplacement des fournitures » du *Guide de l'utilisateur*.

**Remarque :** Si vous ne disposez pas d'une unité de traitement d'images de rechange, If you do not have a replacement imaging unit, consultez notre site Web ou contactez le revendeur de votre imprimante.

## [80.xy] Remplacer le kit de maintenance, nombre de pages restantes estimé 0

La maintenance planifiée de l'imprimante doit avoir lieu. Contactez le support technique ou votre revendeur d'imprimantes Dell et indiquez le message obtenu.

## Replacer ts les origin. pr reprendre le trav.

Essayez l'une ou plusieurs des solutions suivantes :

- Appuyez sur **Annuler le travail** pour supprimer le message et annuler le travail de numérisation.
- Appuyez sur **Numériser depuis le DAA** pour poursuivre la numérisation à partir du DAA immédiatement après le dernier travail de numérisation réussi.
- Appuyez sur **Numériser depuis le scanner** pour poursuivre la numérisation immédiatement après le dernier travail de numérisation réussi.
- Appuyez sur **Terminer l'impr. sans poursuivre la num.** pour terminer le dernier travail de numérisation réussi.
- Appuyez sur **Redémarrer le travail** pour redémarrer le travail de numérisation avec les mêmes paramètres que le travail de numérisation précédent.

## [31.xy] Réinstaller l'unité de traitement d'images manquante ou qui ne répond pas

Essayez l'une ou plusieurs des solutions suivantes :

- Vérifiez si l'unité de traitement d'images indiquée est manquante. Si c'est le cas, installez l'unité de traitement d'images.

Pour plus d'informations sur l'installation de l'unité de traitement d'images, reportez-vous à la section « Remplacement des fournitures » du *Guide de l'utilisateur*.

- Si l'unité de traitement d'images est installée, retirez l'unité qui ne répond pas, puis réinstallez-la.

**Remarque :** Si le message réapparaît une fois le consommable réinstallé, l'unité de traitement d'images est défectueuse. Remplacez l'unité de traitement d'images.

## [32.xy] Remplacer la cartouche non prise en charge

Retirez la cartouche de toner, puis installez-en une prise en charge pour effacer le message et poursuivre l'impression. Pour plus d'informations, reportez-vous à la notice d'utilisation fournie avec la fourniture ou à la section « Remplacement des fournitures » du *Guide de l'utilisateur*.

**Remarque :** Si vous ne disposez pas d'une cartouche de rechange, consultez notre site Web ou contactez le revendeur de votre imprimante.

## [32.xy] Remplacer l'unité de traitement d'images non prise en charge

Retirez l'unité de traitement d'images, puis installez-en une prise en charge pour effacer le message et poursuivre l'impression. Pour plus d'informations, reportez-vous à la notice d'utilisation fournie avec la fourniture ou à la section « Remplacement des fournitures » du *Guide de l'utilisateur*.

**Remarque :** Si vous ne disposez pas d'une unité de traitement d'images de rechange, consultez notre site Web ou contactez le revendeur de votre imprimante.

## Restaurer les travaux suspendus ?

Essayez l'une ou plusieurs des solutions suivantes :

- Sélectionnez **Restaurer** sur le panneau de commandes de l'imprimante pour restaurer tous les tâches suspendues enregistrées sur le disque dur de l'imprimante.
- Sélectionnez **Ne pas restaurer** sur le panneau de commandes de l'imprimante si vous ne souhaitez pas que les travaux d'impression soient restaurés.

## Le capot du chargeur automatique du scanner est ouvert

Fermez le couvercle du CAD.

## Scanner désactivé par l'administrateur [840.01]

Imprimez sans le scanner ou contactez la personne responsable du support de votre système.

## Scanner désactivé. Si le problème persiste, contactez l'administrateur du système. [840.02]

Essayez l'une ou plusieurs des solutions suivantes :

- Appuyez sur **Continuer avec le scanner désactivé** pour revenir à l'écran d'accueil, puis contactez l'assistance technique.
- Appuyez sur **Redémarrer et activer automatiquement le scanner** pour annuler le travail.

**Remarque :** Cela déclenche une tentative d'activation du scanner.

## [2yy.xx] Bourrage scanner, retirer tous les originaux du scanner.

Retirez le papier coincé du scanner

## Scanner jam, remove jammed originals from the scanner [2yy.xx] (Bourrage scanner, retirez les originaux coincés dans le scanner)

Retirez le papier coincé du scanner

## [56] Port série [x]désactivé

Essayez l'une ou plusieurs des solutions suivantes :

- Sur le panneau de contrôle de l'imprimante, appuyez sur **Continuer** pour effacer le message.  
L'imprimante supprime les données reçues par le port série spécifié.
- Assurez-vous que l'option Tampon série n'est pas désactivée.
- Dans le panneau de commandes de l'imprimante, définissez l'option Tampon série sur Auto dans le menu Série [x].

## Serveur SMTP non configuré. Contacter l'administrateur système.

Sur le panneau de contrôle de l'imprimante, appuyez sur **Continuer** pour effacer le message.

**Remarque** : Si le message s'affiche à nouveau, contactez un agent du support technique.

## Certains travaux suspendus n'ont pas été restaurés

Sur le panneau de commandes de l'imprimante, sélectionnez **Continuer** pour supprimer le travail affiché à l'écran.

**Remarque** : Les tâches suspendues qui ne sont pas restaurés sont conservés sur le disque dur de l'imprimante et sont inaccessibles.

## [54] Erreur de logiciel réseau standard

Essayez l'une ou plusieurs des solutions suivantes :

- Sur le panneau de commandes de l'imprimante, appuyez sur **Continuer** pour poursuivre l'impression.
- Eteignez, puis rallumez l'imprimante.
- Mettez à jour le microcode réseau de l'imprimante ou du serveur d'impression. Pour plus d'informations, visitez le site Web de support Dell à l'adresse [www.dell.com/support/printers](http://www.dell.com/support/printers) ou contactez votre technicien de support système.

## [56] Port USB standard désactivé

Essayez l'une ou plusieurs des solutions suivantes :

- Sur le panneau de contrôle de l'imprimante, appuyez sur **Continuer** pour effacer le message.
- Activez le port USB. A partir du panneau de commandes de l'imprimante, allez sur :  
**Réseau/Ports > Tampon USB > Auto**

**Remarque** : L'imprimante efface toutes les données reçues sur le port USB.

## Fourniture manquante pour terminer le travail en cours

Effectuez l'une des opérations suivantes :

- Installez l'élément manquant pour terminer le travail.
- Annulez le travail d'impression en cours.

## [58] Trop d'options mémoire flash installées

- 1 Eteignez l'imprimante.
- 2 Débranchez le cordon d'alimentation de la prise de courant.
- 3 Retirez la mémoire flash en trop.
- 4 Branchez le cordon d'alimentation sur une prise secteur correctement mise à la terre.
- 5 Remettez l'imprimante sous tension.

## [58] Trop de tiroirs connectés

- 1 Eteignez l'imprimante.
- 2 Débranchez le cordon d'alimentation de la prise de courant.
- 3 Retirez les tiroirs en trop.
- 4 Branchez le cordon d'alimentation sur une prise secteur correctement mise à la terre.
- 5 Remettez l'imprimante sous tension.

## [53] Mémoire flash non formatée détectée

Essayez l'une ou plusieurs des solutions suivantes :

- Sur le panneau de commandes de l'imprimante, sélectionnez **Continuer** pour arrêter la défragmentation et poursuivre l'impression.
- Formatez la mémoire flash.

**Remarque :** Si le message d'erreur reste affiché, la mémoire flash est peut-être défectueuse et doit être remplacée.

## Disque non pris en charge

Retirez la cartouche d'impression non prise en charge et installez une cartouche adéquate.

## [55] Option ds empl. [x] non prise en charge

- 1 Mettez l'imprimante hors tension.
- 2 Débranchez le cordon d'alimentation de la prise de courant.
- 3 Retirez la carte optionnelle non prise en charge de la carte contrôleur de l'imprimante, puis remplacez-la par une carte prise en charge.
- 4 Branchez le cordon d'alimentation sur une prise secteur correctement mise à la terre.
- 5 Remettez l'imprimante sous tension.

## [56] Port USB [x] désactivé

Sur le panneau de contrôle de l'imprimante, appuyez sur **Continuer** pour effacer le message.

**Remarques :**

- L'imprimante efface toutes les données reçues sur le port USB.
- Assurez-vous que l'option Tampon USB n'est pas désactivée.

## Serveur Weblink non configuré. Contactez l'administrateur système.

Sur le panneau de contrôle de l'imprimante, appuyez sur **Continuer** pour effacer le message.

**Remarque :** Si le message s'affiche à nouveau, contactez un agent du support technique.



## Résolution des problèmes d'impression

- « Problèmes d'imprimante de base », page 265
- « Problèmes d'options », page 267
- « Problèmes de chargement du papier », page 270

### Problèmes d'imprimante de base

#### L'imprimante ne répond pas

Action	Oui	Non
<p><b>Etape 1</b> Vérifiez que l'imprimante est sous tension.</p> <p>L'imprimante est-elle sous tension ?</p>	Passez à l'étape 2.	Mettez l'imprimante sous tension.
<p><b>Etape 2</b> Vérifiez si l'imprimante est en mode Veille ou en mode Hibernation.</p> <p>L'imprimante est-elle en mode Veille ou Hibernation ?</p>	Appuyez sur le bouton Veille pour sortir l'imprimante du mode Veille ou du mode Hibernation.	Passez à l'étape 3.
<p><b>Etape 3</b> Vérifiez si une extrémité du câble d'alimentation est branché sur l'imprimante et l'autre dans une prise de courant correctement reliée à la terre.</p> <p>Le câble d'alimentation est-il branché sur l'imprimante et dans une prise de courant correctement reliée à la terre ?</p>	Passez à l'étape 4.	Branchez une extrémité du câble d'alimentation sur l'imprimante et l'autre dans une prise de courant correctement reliée à la terre.
<p><b>Etape 4</b> Vérifiez les autres équipements électriques branchés dans la prise électrique.</p> <p>Les équipements électriques fonctionnent-ils ?</p>	Débranchez les autres équipements électriques, puis mettez l'imprimante sous tension. Si l'imprimante ne fonctionne pas, rebranchez les autres équipements électriques.	Passez à l'étape 5.
<p><b>Etape 5</b> Vérifiez si les câbles reliant l'imprimante et l'ordinateur sont insérés dans les ports appropriés.</p> <p>Les câbles sont-ils insérés dans les câbles appropriés ?</p>	Passez à l'étape 6.	Assurez-vous de faire correspondre les éléments suivants : <ul style="list-style-type: none"> <li>• Le symbole USB du câble avec le symbole USB de l'imprimante</li> <li>• Le câble Ethernet approprié dans le port Ethernet</li> </ul>

Action	Oui	Non
<p><b>Etape 6</b> Assurez-vous que l'alimentation électrique n'est coupée par aucun interrupteur ou coupe-circuit.</p> <p>L'alimentation électrique est-elle coupée par un interrupteur ou coupe-circuit ?</p>	Eteignez l'interrupteur ou réinitialisez le coupe-circuit.	Passez à l'étape 7.
<p><b>Etape 7</b> Vérifiez si l'imprimante est branchée sur un parasurtenseur, un onduleur ou une rallonge.</p> <p>L'imprimante est-elle branchée sur un parasurtenseur, un onduleur ou une rallonge ?</p>	Branchez directement le câble d'alimentation de l'imprimante dans une prise électrique correctement reliée à la terre.	Passez à l'étape 8.
<p><b>Etape 8</b> Vérifiez si une extrémité du câble de l'imprimante est branchée dans un port sur l'imprimante et l'autre à l'ordinateur, au serveur d'impression, à une option ou à tout autre périphérique réseau.</p> <p>Le câble de l'imprimante est-il correctement branché entre l'imprimante et l'ordinateur, le serveur d'impression, une option ou tout autre périphérique réseau ?</p>	Passez à l'étape 9.	Branchez correctement le câble de l'imprimante entre l'imprimante et l'ordinateur, le serveur d'impression, une option ou tout autre périphérique réseau.
<p><b>Etape 9</b> Assurez-vous d'installer correctement toutes les options matérielles et de retirer tous les emballages.</p> <p>Toutes les options matérielles sont-elles correctement installées et tous les emballages sont-ils retirés ?</p>	Passez à l'étape 10.	Mettez l'imprimante hors tension, retirez tous les emballages, réinstallez les options matérielles, puis mettez l'imprimante sous tension.
<p><b>Etape 10</b> Vérifiez si vous avez sélectionné les paramètres de port appropriés dans le pilote d'imprimante.</p> <p>Les paramètres du port sont-ils corrects ?</p>	Passez à l'étape 11.	Utilisez les paramètres du pilote d'imprimante appropriés.
<p><b>Etape 11</b> Vérifiez le pilote d'imprimante installé.</p> <p>Le pilote d'imprimante approprié est-il installé ?</p>	Passez à l'étape 12.	Installez le pilote d'imprimante approprié.
<p><b>Etape 12</b> Eteignez l'imprimante, attendez environ 10 secondes, puis rallumez-la.</p> <p>L'imprimante fonctionne-t-elle ?</p>	Le problème est résolu.	Contact <a href="#">service d'assistance technique</a> .

## L'écran de l'imprimante n'affiche rien

Action	Oui	Non
<p><b>Etape 1</b> Appuyez sur le bouton Veille sur le panneau de commandes de l'imprimante.</p> <p>Le message <b>Prêt</b> s'affiche-t-il sur l'écran de l'imprimante ?</p>	Le problème est résolu.	Passez à l'étape 2.
<p><b>Etape 2</b> Eteignez l'imprimante, attendez environ 10 secondes, puis rallumez-la.</p> <p>Les messages <b>Veillez patienter</b> et <b>Prêt</b> s'affichent-ils sur l'écran de l'imprimante ?</p>	Le problème est résolu.	Eteignez l'imprimante, puis contactez <a href="#">service d'assistance technique</a> .

## Problèmes d'options

### Impossible de détecter une option interne

Action	Oui	Non
<p><b>Etape 1</b> Mettez l'imprimante hors, puis attendez environ 10 secondes avant de la remettre sous tension.</p> <p>L'option interne fonctionne-t-elle correctement ?</p>	Le problème est résolu.	Passez à l'étape 2.
<p><b>Etape 2</b> Vérifiez si l'option interne est correctement installée dans la carte contrôleur.</p> <p><b>a</b> Mettez l'imprimante hors tension à l'aide du commutateur Marche/arrêt et débranchez le câble d'alimentation de la prise électrique.</p> <p><b>b</b> Vérifiez si l'option interne est installée dans le connecteur approprié de la carte contrôleur.</p> <p><b>c</b> Branchez le câble d'alimentation sur l'imprimante, puis sur une prise de courant correctement reliée à la terre, puis mettez l'imprimante sous tension.</p> <p>L'option interne est-elle correctement installée dans la carte contrôleur ?</p>	Passez à l'étape 3.	Raccordez l'option interne à la carte contrôleur.
<p><b>Etape 3</b> Imprimez la page des paramètres de menu, puis vérifiez si l'option interne apparaît dans la liste des fonctionnalités installées.</p> <p>L'option interne figure-t-elle sur la page des paramètres de menu ?</p>	Passez à l'étape 4.	Réinstallez l'option interne.
<p><b>Etape 4</b> <b>a</b> Vérifiez si l'option interne est sélectionnée. Il peut être nécessaire d'ajouter l'option interne manuellement dans le pilote d'imprimante afin de la rendre disponible pour les travaux d'impression. Pour plus d'informations, reportez-vous à la section « <a href="#">Ajout des options disponibles dans le pilote d'impression</a> », page 46.</p> <p><b>b</b> Relancez la tâche d'impression.</p> <p>L'option interne fonctionne-t-elle correctement ?</p>	Le problème est résolu.	Contact <a href="#">service d'assistance technique</a> .

## Problèmes de bac

Action	Oui	Non
<p><b>Etape 1</b></p> <p><b>a</b> Ouvrez le tiroir, puis effectuez une ou plusieurs des actions suivantes :</p> <ul style="list-style-type: none"> <li>• Vérifiez s'il y a des bourrages papier ou des feuilles mal engagées.</li> <li>• Assurez-vous que les repères de format sur les guide-papier sont alignés sur les repères de format de papier sur le bac.</li> <li>• Si vous imprimez sur du papier personnalisé, assurez-vous que les guide-papier touchent le bord du papier.</li> <li>• Assurez-vous que le papier est en dessous du repère de chargement maximal.</li> <li>• Assurez-vous que le papier est chargé bien à plat dans le bac.</li> </ul> <p><b>b</b> Vérifiez si le bac est complètement fermé.</p> <p>Le bac fonctionne-t-il ?</p>	Le problème est résolu.	Passez à l'étape 2.
<p><b>Etape 2</b></p> <p><b>a</b> Eteignez l'imprimante, attendez environ 10 secondes, puis rallumez-la.</p> <p><b>b</b> Relancez la tâche d'impression.</p> <p>Le bac fonctionne-t-il ?</p>	Le problème est résolu.	Passez à l'étape 3.
<p><b>Etape 3</b></p> <p>Vérifiez que le bac est installé et reconnu par l'imprimante. Imprimez la page de paramètres de menu, puis vérifiez si le tiroir apparaît dans la liste des fonctionnalités installées.</p> <p>Le bac apparaît-il dans la page de paramètres de menu ?</p>	Passez à l'étape 4.	Réinstallez le bac. Pour plus d'informations, consultez la documentation d'installation fournie avec le bac.
<p><b>Etape 4</b></p> <p>Vérifiez si le bac est disponible sur le pilote d'imprimante</p> <p><b>Remarque</b> : Il peut être nécessaire d'ajouter le bac manuellement dans le pilote d'imprimante afin de le rendre disponible pour les travaux d'impression. Pour plus d'informations, reportez-vous à la section « <a href="#">Ajout des options disponibles dans le pilote d'impression</a> », page 46.</p> <p>Le bac est-il disponible dans le pilote d'imprimante ?</p>	Le problème est résolu.	Contact <a href="#">service d'assistance technique</a> .

## Impossible de détecter la carte mémoire

Action	Oui	Non
<p>Vérifiez que la carte mémoire est installée.</p> <p><b>a</b> Installez la carte mémoire. Pour plus d'informations, reportez-vous à la section « <a href="#">Installation d'une carte mémoire</a> », page 30.</p> <p><b>Remarque</b> : Vérifiez si la carte mémoire est correctement connectée à la carte contrôleur de l'imprimante.</p> <p><b>b</b> Imprimez une page des paramètres de menus, puis vérifiez si la carte apparaît dans la liste des options installées.</p> <p>La carte est-elle répertoriée dans la liste des options installées ?</p>	Le problème est résolu.	Contact <a href="#">service d'assistance technique</a> .

## ISP (Internet Solutions Port) ne fonctionne pas correctement

Action	Oui	Non
<p><b>Etape 1</b></p> <p>Assurez-vous qu'un port ISP (Internal Solutions Port) est installé.</p> <p><b>a</b> Installez le module ISP. Pour plus d'informations, reportez-vous à la section « <a href="#">Installation d'un port Internal Solutions Port</a> », page 33.</p> <p><b>b</b> Imprimez la page de paramètres de menu, puis vérifiez si le module ISP apparaît dans la liste des fonctionnalités installées.</p> <p>Le module ISP apparaît-il dans la liste des fonctionnalités installées ?</p>	Passez à l'étape 2.	<p>Vérifiez si vous disposez d'un port ISP pris en charge.</p> <p><b>Remarque :</b> Un port ISP d'une autre imprimante peut ne pas fonctionner sur cette imprimante.</p>
<p><b>Etape 2</b></p> <p>Vérifiez le câble et la connexion du port ISP.</p> <p><b>a</b> Utilisez un câble approprié, puis assurez-vous qu'il est correctement connecté au port ISP.</p> <p><b>b</b> Vérifiez si le câble de l'interface ISP est correctement connecté dans la prise de la carte logique.</p> <p><b>Remarque :</b> Le câble de l'interface ISP et la prise de la carte logique suivent un code de couleurs.</p> <p>Le port ISP fonctionne-t-il correctement ?</p>	Le problème est résolu.	Contact <a href="#">service d'assistance technique</a> .

## La carte d'interface parallèle/USB ne fonctionne pas correctement

Action	Oui	Non
<p><b>Etape 1</b></p> <p>Assurez-vous que la carte d'interface USB ou parallèle est installée.</p> <p><b>a</b> Installez la carte d'interface USB ou parallèle. Pour plus d'informations, reportez-vous à la section « <a href="#">Installation d'un port Internal Solutions Port</a> », page 33.</p> <p><b>b</b> Imprimez la page de paramètres de menu et vérifiez si la carte d'interface USB ou parallèle apparaît dans la liste des fonctionnalités installées.</p> <p>La carte d'interface USB ou parallèle apparaît-elle dans la liste des fonctionnalités installées ?</p>	Passez à l'étape 2.	<p>Vérifiez si vous disposez d'une carte d'interface USB ou parallèle prise en charge .</p> <p><b>Remarque :</b> Une carte d'interface USB ou parallèle d'une autre imprimante peut ne pas fonctionner sur cette imprimante.</p>
<p><b>Etape 2</b></p> <p>Vérifiez la connexion entre le câble et la carte d'interface USB ou parallèle.</p> <p>Utilisez un câble approprié, puis assurez-vous qu'il est correctement connecté à la carte d'interface USB ou parallèle.</p> <p>La carte d'interface USB ou parallèle fonctionne-t-elle correctement ?</p>	Le problème est résolu.	Contact <a href="#">service d'assistance technique</a> .

## Problèmes de chargement du papier

### Bourrages papier fréquents

Action	Oui	Non
<p><b>Etape 1</b></p> <p><b>a</b> Ouvrez le tiroir, puis effectuez une ou plusieurs des actions suivantes :</p> <ul style="list-style-type: none"> <li>• Assurez-vous que le papier est chargé bien à plat dans le tiroir.</li> <li>• Assurez-vous que les repères de format sur les guide-papier sont alignés sur les repères de format de papier sur le tiroir.</li> <li>• Assurez-vous que les guide-papier sont alignés sur le bord de la pile de papier.</li> <li>• Assurez-vous que le papier est en dessous du repère de chargement maximal.</li> <li>• Assurez-vous d'imprimer sur un format et un type de papier recommandés.</li> </ul> <p><b>b</b> Insérez le tiroir correctement.</p> <p>Si l'option Correction bourrage est activée, les travaux d'impression se réimprimeront automatiquement.</p> <p>Les bourrages papier surviennent-ils toujours fréquemment ?</p>	Passez à l'étape 2.	Le problème est résolu.
<p><b>Etape 2</b></p> <p><b>a</b> Chargez du papier provenant d'une nouvelle ramette.</p> <p><b>Remarque :</b> Le papier a été exposé à un taux d'humidité élevé. Conservez le papier dans son emballage d'origine jusqu'à utilisation.</p> <p><b>b</b> Relancez la tâche d'impression.</p> <p>Les bourrages papier surviennent-ils toujours fréquemment ?</p>	Passez à l'étape 3.	Le problème est résolu.
<p><b>Etape 3</b></p> <p><b>a</b> Consultez les astuces permettant d'éviter les bourrages. Pour plus d'informations, reportez-vous à la section « <a href="#">Réduction des risques de bourrage</a> », page 232.</p> <p><b>b</b> Suivez les recommandations, puis renvoyez le travail d'impression.</p> <p>Les bourrages papier surviennent-ils toujours fréquemment ?</p>	Contact <a href="#">service d'assistance technique</a> .	Le problème est résolu.

### Le message Bourrage papier reste affiché après le dégagement du bourrage.

Action	Oui	Non
<p>Vérifiez l'ensemble du trajet du papier pour trouver le papier coincé.</p> <p><b>a</b> Retirez le papier coincé.</p> <p><b>b</b> Sur le panneau de contrôle de l'imprimante, appuyez sur <b>Continuer</b> pour effacer le message.</p> <p>Le message de bourrage papier s'affiche-t-il toujours ?</p>	Contact <a href="#">service d'assistance technique</a> .	Le problème est résolu.

## Les pages bloquées ne sont pas réimprimées

Action	Oui	Non
<p>Activez la correction bourrage.</p> <p><b>a</b> Dans l'écran d'accueil, accédez à :</p> <p> &gt;Paramètres &gt;Paramètres généraux &gt;Récupération d'impression</p> <p><b>b</b> A partir du menu Correction bourrage, appuyez sur les flèches pour accéder à <b>Activé</b> ou <b>Auto</b>.</p> <p><b>c</b> Appuyez sur <b>Envoyer</b>.</p> <p>Les pages sont-elles réimprimées après un bourrage ?</p>	Le problème est résolu.	Contact <a href="#">service d'assistance technique</a> .

## Résolution des problèmes d'impression

### Problèmes d'impression

#### Les fichiers PDF multilingues ne s'impriment pas

Action	Oui	Non
<p><b>Etape 1</b></p> <p><b>a</b> Vérifiez si les options d'impression de la sortie PDF sont définies pour intégrer toutes les polices.</p> <p>Pour plus d'informations, reportez-vous à la documentation fournie avec Adobe Acrobat.</p> <p><b>b</b> Générez un nouveau fichier PDF, puis envoyez à nouveau le travail d'impression.</p> <p>Les fichiers sont-ils imprimés ?</p>	Le problème est résolu.	Passez à l'étape 2.
<p><b>Etape 2</b></p> <p><b>a</b> Dans Adobe Acrobat, ouvrez le document à imprimer.</p> <p><b>b</b> Cliquez sur <b>Fichier &gt;Imprimer &gt;Options avancées &gt;Imprimer comme image &gt;OK &gt;OK</b>.</p> <p>Les fichiers sont-ils imprimés ?</p>	Le problème est résolu.	Contact <a href="#">service d'assistance technique</a> .

## Le message d'erreur de lecture du lecteur flash s'affiche

Action	Oui	Non
<p><b>Etape 1</b> Vérifiez si le lecteur flash est inséré dans le port USB avant. <b>Remarque :</b> Le lecteur flash ne fonctionne pas dans le port USB arrière.</p> <p>Le lecteur flash est-il inséré dans le port USB avant ?</p>	Passez à l'étape 2.	Insérez le lecteur flash dans le port USB situé à l'avant.
<p><b>Etape 2</b> Vérifiez si le voyant lumineux du panneau de commandes de l'imprimante clignote en vert. <b>Remarque :</b> Lorsque le voyant clignote en vert, cela signifie que l'imprimante est occupée.</p> <p>Le voyant lumineux clignote-t-il en vert ?</p>	Attendez que l'imprimante soit prête, affichez la liste des travaux suspendus, puis imprimez les documents.	Passez à l'étape 3.
<p><b>Etape 3</b> <b>a</b> Vérifiez si un message d'erreur s'affiche à l'écran. <b>b</b> Effacez le message.</p> <p>Le message d'erreur apparaît-il toujours ?</p>	Passez à l'étape 4.	Le problème est résolu.
<p><b>Etape 4</b> Vérifiez si le lecteur flash est pris en charge. Pour plus d'informations sur les lecteurs flash USB testés et approuvés, reportez-vous à la section « <a href="#">Lecteurs flash et types de fichiers pris en charge</a> », page 80.</p> <p>Le message d'erreur apparaît-il toujours ?</p>	Passez à l'étape 5.	Le problème est résolu.
<p><b>Etape 5</b> Vérifiez si l'agent du support technique a désactivé le port USB.</p> <p>Le message d'erreur apparaît-il toujours ?</p>	Contact <a href="#">service d'assistance technique</a> .	Le problème est résolu.

## Les travaux d'impression ne s'impriment pas

Action	Oui	Non
<p><b>Etape 1</b> <b>a</b> Depuis le document que vous tentez d'imprimer, ouvrez la boîte de dialogue Imprimer et vérifiez si vous avez sélectionné l'imprimante correcte. <b>Remarque :</b> Si tel n'est pas le cas, vous devez sélectionner l'imprimante pour chaque document que vous souhaitez imprimer. <b>b</b> Relancez la tâche d'impression.</p> <p>Les travaux s'impriment-ils ?</p>	Le problème est résolu.	Passez à l'étape 2.





Action	Oui	Non
<p><b>Etape 2</b></p> <p><b>a</b> Vérifiez si l'imprimante est branchée et sous tension, et si <b>Prêt</b> s'affiche sur l'écran de l'imprimante.</p> <p><b>b</b> Relancez la tâche d'impression.</p> <p>Les travaux sont-ils imprimés ?</p>	Le problème est résolu.	Passez à l'étape 3.
<p><b>Etape 3</b></p> <p>Si un message d'erreur s'affiche sur l'écran de l'imprimante, effacez-le.</p> <p><b>Remarque</b> : L'imprimante poursuit l'impression une fois le message effacé.</p> <p>Les travaux s'impriment-ils ?</p>	Le problème est résolu.	Passez à l'étape 4.
<p><b>Etape 4</b></p> <p><b>a</b> Vérifiez si les ports (USB, série ou Ethernet) fonctionnent et si les câbles sont solidement raccordés à l'ordinateur et à l'imprimante.</p> <p><b>Remarque</b> : Pour plus d'informations, consultez la documentation de configuration fournie avec l'imprimante.</p> <p><b>b</b> Relancez la tâche d'impression.</p> <p>Les travaux sont-ils imprimés ?</p>	Le problème est résolu.	Passez à l'étape 5.
<p><b>Etape 5</b></p> <p><b>a</b> Eteignez l'imprimante, attendez environ 10 secondes, puis rallumez-la.</p> <p><b>b</b> Relancez la tâche d'impression.</p> <p>Les travaux sont-ils imprimés ?</p>	Le problème est résolu.	Passez à l'étape 6.
<p><b>Etape 6</b></p> <p><b>a</b> Désinstallez, puis réinstallez le logiciel de l'imprimante. Pour plus d'informations, reportez-vous à la section « <a href="#">Installation de l'imprimante</a> », page 45.</p> <p><b>Remarque</b> : Le logiciel de l'imprimante est disponible à l'adresse <a href="http://www.dell.com/support/printers">www.dell.com/support/printers</a>.</p> <p><b>b</b> Relancez la tâche d'impression.</p> <p>Les travaux sont-ils imprimés ?</p>	Le problème est résolu.	Contactez <a href="#">l'assistance technique</a> .

## Les travaux confidentiels et suspendus ne s'impriment pas.

**Remarque :** Les travaux de type Confidentiel, Répéter, Différer et Vérifier l'impression sont supprimés si l'imprimante nécessite davantage de mémoire pour traiter des travaux suspendus supplémentaires.

Action	Oui	Non
<p><b>Etape 1</b></p> <p>Ouvrez le dossier des tâches suspendues sur l'écran de l'imprimante et vérifiez si votre travail figure dans la liste.</p> <p>Votre travail figure-t-il dans le dossier des tâches suspendues ?</p>	Passez à l'étape 2.	Sélectionnez une des options Imprimer et conserver, puis renvoyez le travail d'impression. Pour plus d'informations, reportez-vous à la section « <a href="#">Impression de travaux confidentiels et suspendus</a> », page 82.
<p><b>Etape 2</b></p> <p>Le travail d'impression peut contenir des erreurs de formatage ou des données non valides.</p> <ul style="list-style-type: none"> <li>• Supprimez le travail d'impression, puis renvoyez-le à nouveau.</li> <li>• Dans le cas des fichiers PDF, créez un nouveau PDF, puis imprimez-le à nouveau.</li> </ul> <p>Si vous imprimez depuis Internet, l'imprimante considère peut-être les multiples titres de travaux comme des doublons et supprime tous les travaux en cours à l'exception du premier.</p> <p><b>Utilisateurs de Windows</b></p> <ol style="list-style-type: none"> <li>Ouvrez le dossier Propriétés d'impression.</li> <li>Dans la boîte de dialogue Imprimer et conserver, activez la case à cocher « Conserver les documents en double ».</li> <li>Entrez un numéro PIN.</li> </ol> <p><b>Utilisateurs de Mac</b></p> <p>Enregistrez chaque travail d'impression sous un nom différent, puis envoyez-les à l'imprimante.</p> <p>Le document s'imprime-t-il ?</p>	Le problème est résolu.	Passez à l'étape 3.
<p><b>Etape 3</b></p> <p>Libérez davantage de mémoire de l'imprimante en supprimant des tâches suspendues.</p> <p>Le document s'imprime-t-il ?</p>	Le problème est résolu.	Ajoutez de la mémoire à l'imprimante.

## Le travail d'impression prend plus de temps que prévu

Action	Oui	Non
<p><b>Etape 1</b>            Modifier les paramètres environnementaux de l'imprimante.</p> <p><b>a</b> A partir du panneau de commandes de l'imprimante, allez sur :</p> <p> &gt;Paramètres &gt;Paramètres généraux</p> <p><b>b</b> Sélectionnez <b>Mode Eco</b> ou <b>Mode Silencieux</b>, puis sélectionnez <b>Désactivé</b>.</p> <p><b>Remarque</b> : La désactivation du mode Eco ou du mode Silencieux peut augmenter la consommation électrique ou de fournitures, ou des deux.</p> <p>Le document a-t-il été imprimé ?</p>	Le problème est résolu.	Passez à l'étape 2.
<p><b>Etape 2</b>            Diminuez le nombre des polices et leur taille, le nombre et la complexité des images ainsi que le nombre de pages du travail d'impression, puis renvoyez le travail</p> <p>Le document a-t-il été imprimé ?</p>	Le problème est résolu.	Passez à l'étape 3.
<p><b>Etape 3</b></p> <p><b>a</b> Supprimez des travaux stockés dans la mémoire de l'imprimante.</p> <p><b>b</b> Relancez la tâche d'impression.</p> <p>Le document a-t-il été imprimé ?</p>	Le problème est résolu.	Passez à l'étape 4.
<p><b>Etape 4</b></p> <p><b>a</b> Désactivez la fonction Protection page.            A partir du panneau de commandes de l'imprimante, allez sur :</p> <p> &gt;Paramètres &gt;Paramètres généraux &gt;Reprise de l'impression &gt;Protection de la page &gt;Désactivé</p> <p><b>b</b> Relancez la tâche d'impression.</p> <p>Le document a-t-il été imprimé ?</p>	Le problème est résolu.	Passez à l'étape 5.
<p><b>Etape 5</b></p> <p><b>a</b> Vérifiez si les branchements des câbles sur l'imprimante et le serveur d'impression sont corrects. Pour plus d'informations, reportez-vous à la documentation d'installation fournie avec l'imprimante.</p> <p><b>b</b> Relancez la tâche d'impression.</p> <p>Le document a-t-il été imprimé ?</p>	Le problème est résolu.	Passez à l'étape 6.
<p><b>Etape 6</b>            Installez de la mémoire supplémentaire dans l'imprimante, puis renvoyez le travail d'impression.</p> <p>Le document a-t-il été imprimé ?</p>	Le problème est résolu.	Contact <a href="#">service d'assistance technique</a> .

### Le travail est imprimé depuis un bac inapproprié ou sur un papier inadéquat.

Action	Oui	Non
<p><b>Etape 1</b></p> <p><b>a</b> Vérifiez que le papier sur lequel vous imprimez est pris en charge par le bac.</p> <p><b>b</b> Relancez la tâche d'impression.</p> <p>Le travail est-il imprimé à partir du bac et sur le papier appropriés ?</p>	Le problème est résolu.	Passez à l'étape 2.
<p><b>Etape 2</b></p> <p><b>a</b> A partir du menu Papier du panneau de commandes de l'imprimante, définissez le format et le type de papier de manière à ce qu'ils correspondent au papier chargé dans le bac.</p> <p><b>b</b> Relancez la tâche d'impression.</p> <p>Le travail est-il imprimé à partir du bac et sur le papier appropriés ?</p>	Le problème est résolu.	Passez à l'étape 3.
<p><b>Etape 3</b></p> <p><b>a</b> En fonction de votre système d'exploitation, ouvrez la boîte de dialogue Préférences d'impression ou Imprimer, puis spécifiez le type de papier.</p> <p><b>b</b> Relancez la tâche d'impression.</p> <p>Le travail est-il imprimé à partir du bac et sur le papier appropriés ?</p>	Le problème est résolu.	Passez à l'étape 4.
<p><b>Etape 4</b></p> <p><b>a</b> Vérifiez si les bacs ne sont pas chaînés.</p> <p><b>b</b> Relancez la tâche d'impression.</p> <p>Le travail est-il imprimé à partir du bac et sur le papier appropriés ?</p>	Le problème est résolu.	Contact <a href="#">service d'assistance technique</a> .

### Des caractères incorrects s'impriment.

Action	Oui	Non
<p><b>Etape 1</b></p> <p>Assurez-vous que l'imprimante n'est pas en mode Dépistage Hex.</p> <p><b>Remarque</b> : Si le message <b>Hex prêt</b> s'affiche sur l'écran de l'imprimante, éteignez l'imprimante puis rallumez-la pour désactiver le mode Dépistage Hex.</p> <p>L'imprimante est-elle en mode Dépistage Hex ?</p>	Désactivez le mode Dépistage Hex	Passez à l'étape 2.
<p><b>Etape 2</b></p> <p><b>a</b> A partir du panneau de commandes de l'imprimante, sélectionnez <b>Réseau standard</b> ou <b>Réseau [x]</b>, puis activez SmartSwitch.</p> <p><b>b</b> Relancez la tâche d'impression.</p> <p>Des caractères incorrects sont-ils imprimés ?</p>	Contact <a href="#">service d'assistance technique</a> .	Le problème est résolu.

## La fonction de chaînage des bacs ne fonctionne pas.

### Remarques :

- Les bacs ne parviennent pas à détecter la longueur du papier.
- Le chargeur multifonction ne détecte pas automatiquement le format du papier. Vous devez définir le format dans le menu Format/Type papier.

Action	Oui	Non
<p><b>Etape 1</b></p> <p><b>a</b> Ouvrez les bacs, puis vérifiez s'ils contiennent du papier correspondant au format et au type.</p> <ul style="list-style-type: none"> <li>• Vérifiez si les guide-papier sont positionnés de manière appropriée par rapport au format du papier chargé dans chaque bac.</li> <li>• Assurez-vous que les repères de format sur les guide-papier sont alignés sur les repères de format de papier sur le bac.</li> </ul> <p><b>b</b> Relancez la tâche d'impression.</p> <p>Les bacs sont-ils correctement chaînés ?</p>	Le problème est résolu.	Passez à l'étape 2.
<p><b>Etape 2</b></p> <p><b>a</b> A partir du panneau de commandes de l'imprimante, définissez le format et le type de papier dans le menu Papier de manière à ce qu'ils correspondent au papier chargé dans les bacs à chaîner.</p> <p><b>Remarque :</b> Le format et le type de papier doivent correspondre aux bacs à chaîner.</p> <p><b>b</b> Relancez la tâche d'impression.</p> <p>Les bacs sont-ils correctement chaînés ?</p>	Le problème est résolu.	Contact <a href="#">service d'assistance technique</a> .

## Les travaux volumineux ne sont pas assemblés.

Action	Oui	Non
<p><b>Etape 1</b></p> <p><b>a</b> A partir du menu Finition sur le panneau de commandes de l'imprimante, définissez le paramètre Assembler sur (1,2,3) (1,2,3)</p> <p><b>b</b> Relancez la tâche d'impression.</p> <p>Le travail est-il imprimé et assemblé correctement ?</p>	Le problème est résolu.	Passez à l'étape 2.
<p><b>Etape 2</b></p> <p><b>a</b> A partir du logiciel d'imprimante, définissez Assembler sur (1,2,3) (1,2,3).</p> <p><b>Remarque :</b> Si vous définissez Assembler sur (1,1,1) (2,2,2) dans le logiciel, le paramètre défini dans le menu Finition est ignoré.</p> <p><b>b</b> Relancez la tâche d'impression.</p> <p>Le travail est-il imprimé et assemblé correctement ?</p>	Le problème est résolu.	Passez à l'étape 3.

Action	Oui	Non
<p><b>Etape 3</b></p> <p>Pour réduire la complexité du travail, diminuez le nombre des polices et leur taille, le nombre et la complexité des images ainsi que le nombre de pages.</p> <p>Le travail est-il imprimé et assemblé correctement ?</p>	Le problème est résolu.	Contact <a href="#">service d'assistance technique</a> .

### Des sauts de page inattendus se produisent

Action	Oui	Non
<p>Augmentez le délai d'impression.</p> <p><b>a</b> Dans l'écran d'accueil, accédez à :</p> <p> &gt;Paramètres &gt;Paramètres généraux &gt;Délais</p> <p><b>b</b> Augmentez la valeur du délai d'impression, puis appuyez sur <b>Envoyer</b>.</p> <p><b>c</b> Relancez la tâche d'impression.</p> <p>Le fichier s'est-il imprimé correctement ?</p>	Le problème est résolu.	Vérifiez les sauts de page manuels dans le fichier d'origine.

### Problèmes de qualité d'impression

#### Les bords des caractères sont irréguliers ou inégaux.

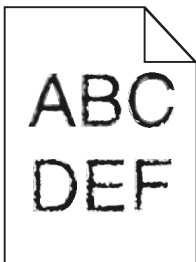

Action	Oui	Non
<p><b>Etape 1</b></p> <p><b>a</b> Imprimez une liste des échantillons de polices pour vérifier si les polices utilisées sont prises en charge par l'imprimante.</p> <p><b>1</b> A partir du panneau de commandes de l'imprimante, allez sur :</p> <p> &gt;Rapports &gt;Imprimer polices</p> <p><b>2</b> Appuyez sur <b>Polices PCL</b> ou <b>Polices PostScript</b>.</p> <p><b>b</b> Choisissez une police prise en charge par l'imprimante ou installez la police que vous souhaitez utiliser. Pour de plus amples informations, contactez la personne en charge du support technique du système.</p> <p><b>c</b> Relancez la tâche d'impression.</p> <p>L'impression présente-t-elle toujours des caractères irréguliers ?</p>	Passez à l'étape 2.	Le problème est résolu.

Action	Oui	Non
<p><b>Etape 2</b></p> <p><b>a</b> Choisissez une police prise en charge par l'imprimante ou installez la police que vous souhaitez utiliser sur votre ordinateur. Pour de plus amples informations, contactez la personne en charge du support technique du système.</p> <p><b>b</b> Relancez la tâche d'impression.</p> <p>L'impression présente-t-elle toujours des caractères irréguliers ?</p>	Contact <a href="#">service d'assistance technique</a> .	Le problème est résolu.

## L'imprimante imprime des pages vierges

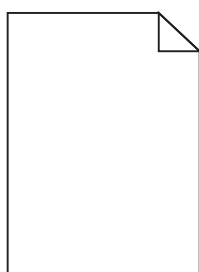

Action	Oui	Non
<p><b>Etape 1</b></p> <p><b>a</b> Vérifiez que tous les matériaux d'emballage de l'unité de traitement d'images ont été enlevés.</p> <ol style="list-style-type: none"> <li>1 Retirez la cartouche de toner, puis l'unité de traitement d'images.</li> <li>2 Vérifiez que tous les matériaux d'emballage de l'unité de traitement d'images ont été correctement enlevés.</li> </ol> <p><b>Attention — Dommages potentiels :</b> N'exposez pas l'unité de traitement d'images à la lumière directe pendant plus de dix minutes. Une exposition prolongée à la lumière pourrait provoquer des problèmes de qualité d'impression.</p> <ol style="list-style-type: none"> <li>3 Réinstallez l'unité de traitement d'images, puis la cartouche.</li> </ol> <p><b>b</b> Relancez la tâche d'impression.</p> <p>L'imprimante imprime-t-elle toujours des pages vierges ?</p>	Passez à l'étape 2.	Le problème est résolu.
<p><b>Etape 2</b></p> <p><b>a</b> Répartissez à nouveau le toner dans l'unité de traitement d'images.</p> <ol style="list-style-type: none"> <li>1 Retirez la cartouche de toner, puis l'unité de traitement d'images.</li> <li>2 Secouez fermement l'unité de traitement d'images.</li> </ol> <p><b>Attention — Dommages potentiels :</b> N'exposez pas l'unité de traitement d'images à la lumière directe pendant plus de dix minutes. Une exposition prolongée à la lumière pourrait provoquer des problèmes de qualité d'impression.</p> <ol style="list-style-type: none"> <li>3 Réinstallez l'unité de traitement d'images, puis la cartouche.</li> </ol> <p><b>b</b> Relancez la tâche d'impression.</p> <p>L'imprimante imprime-t-elle toujours des pages vierges ?</p>	Passez à l'étape 3.	Le problème est résolu.

Action	Oui	Non
<p><b>Etape 3</b> Remplacez l'unité de traitement d'images, puis envoyez à nouveau le travail d'impression.</p> <p>L'imprimante imprime-t-elle toujours des pages vierges ?</p>	Contact <a href="#">service d'assistance technique</a> .	Le problème est résolu.

## Pages ou images tronquées

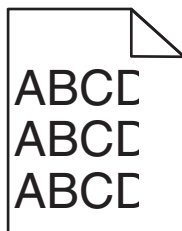

Action	Oui	Non
<p><b>Etape 1</b></p> <p><b>a</b> Ajustez les guides de longueur et de largeur du tiroir au format du papier chargé.</p> <p><b>b</b> Relancez la tâche d'impression.</p> <p>La page ou l'image est-elle tronquée ?</p>	Passez à l'étape 2.	Le problème est résolu.
<p><b>Etape 2</b></p> <p>A partir du panneau de commandes de l'imprimante, définissez le format et le type de papier dans le menu Papier de manière à ce qu'ils correspondent au papier chargé dans le tiroir.</p> <p>Le format et le type de papier correspondent-ils à ceux du papier chargé dans le tiroir ?</p>	Passez à l'étape 3.	<p>Essayez une ou plusieurs des solutions suivantes :</p> <ul style="list-style-type: none"> <li>• Spécifiez le format de papier dans les paramètres du tiroir de manière à ce qu'il corresponde au papier chargé dans le tiroir.</li> <li>• Remplacez le papier chargé dans le tiroir de manière à ce qu'il corresponde au format de papier spécifié dans les paramètres du tiroir.</li> </ul>
<p><b>Etape 3</b></p> <p><b>a</b> Selon votre système d'exploitation, définissez le format de papier à partir des Préférences d'impression ou de la boîte de dialogue Imprimer.</p> <p><b>b</b> Relancez la tâche d'impression.</p> <p>La page ou l'image est-elle tronquée ?</p>	Passez à l'étape 4.	Le problème est résolu.



Action	Oui	Non
<p><b>Etape 4</b></p> <p><b>a</b> Réinstallez l'unité de traitement d'images.</p> <ol style="list-style-type: none"> <li>1 Retirez la cartouche de toner.</li> <li>2 Retirez l'unité de traitement d'images.</li> </ol> <p><b>Attention — Dommages potentiels :</b> N'exposez pas l'unité de traitement d'images à la lumière directe pendant plus de dix minutes. Une exposition prolongée à la lumière pourrait provoquer des problèmes de qualité d'impression.</p> <ol style="list-style-type: none"> <li>3 Installez l'unité de traitement d'images, puis la cartouche.</li> </ol> <p><b>b</b> Relancez la tâche d'impression.</p> <p>La page ou l'image est-elle tronquée ?</p>	Contact <a href="#">service d'assistance technique</a> .	Le problème est résolu.

### Les impressions sur transparents couleurs semblent foncées à la projection

**Remarque :** Ce problème se produit lorsque les transparents sont projetés à l'aide de rétroprojecteurs réfléchissants. Pour que la qualité des couleurs projetées soit optimale, il est conseillé d'opter pour un rétroprojecteur transmissif.

Action	Oui	Non
<p><b>Etape 1</b></p> <p>A partir du panneau de commandes de l'imprimante, vérifiez que le paramètre Type papier est défini sur Transparent.</p> <p>Le paramètre Type papier sélectionné est-il correct ?</p>	Passez à l'étape 2.	Définissez le type de papier sur Transparent.
<p><b>Etape 2</b></p> <p>Réduisez l'intensité du toner, puis renvoyez le travail d'impression.</p> <p>L'impression sur le transparent couleur semble-t-elle plus claire ?</p>	Le problème est résolu.	Passez à l'étape 3.
<p><b>Etape 3</b></p> <p>Vérifiez que vous utilisez un type de transparent couleur recommandé, puis renvoyez le travail d'impression.</p> <p>L'impression sur le transparent couleur semble-t-elle plus claire ?</p>	Le problème est résolu.	Contact <a href="#">service d'assistance technique</a> .

### Des images ombrées apparaissent sur les impressions

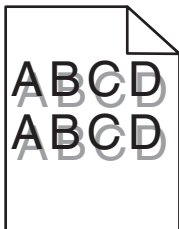

Action	Oui	Non
<p><b>Etape 1</b></p> <p>Chargez dans le tiroir du papier qui possède le type et le grammage appropriés.</p> <p>Le tiroir contient-il du papier qui possède le type et le grammage appropriés ?</p>	Passez à l'étape 2.	Chargez dans le tiroir du papier qui possède le type et le grammage appropriés.
<p><b>Etape 2</b></p> <p>A partir du panneau de commandes de l'imprimante, définissez le type et le grammage du papier dans le menu Papier de manière à ce qu'ils correspondent au papier chargé dans le tiroir.</p> <p>Le tiroir est-il réglé sur le type et le grammage du papier chargé ?</p>	Passez à l'étape 3.	Remplacez le papier chargé dans le tiroir de manière à ce qu'il corresponde au type et au grammage du papier spécifiés dans les paramètres du tiroir.
<p><b>Etape 3</b></p> <p><b>a</b> Selon votre système d'exploitation, définissez le type et le grammage du papier à partir des Préférences d'impression ou de la boîte de dialogue Imprimer.</p> <p><b>b</b> Relancez la tâche d'impression.</p> <p>Des images ombrées apparaissent-elles encore sur les impressions ?</p>	Passez à l'étape 4.	Le problème est résolu.
<p><b>Etape 4</b></p> <p>Remplacez l'unité de traitement d'images, puis envoyez à nouveau le travail d'impression.</p> <p>Des images ombrées apparaissent-elles encore sur les impressions ?</p>	Contact <a href="#">service d'assistance technique</a> .	Le problème est résolu.

## Le fond des impressions est gris

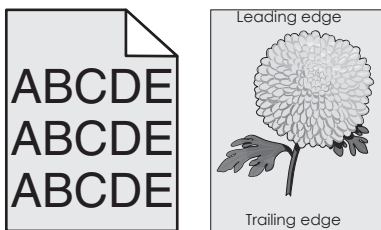

Action	Oui	Non
<p><b>Etape 1</b></p> <p>Vérifier si Autoriser le retrait de l'arrière-plan est réglé sur Désactivé.</p> <p><b>a</b> A partir du menu Paramètres généraux, réglez Autoriser le retrait de l'arrière-plan sur Activé.</p> <p><b>b</b> Relancez la tâche d'impression.</p> <p>L'arrière-plan a-t-il disparu des impressions ?</p>	Le problème est résolu.	Passez à l'étape 2.

Action	Oui	Non
<p><b>Etape 2</b> Réduisez l'intensité du toner.</p> <p><b>a</b> Dans le menu Qualité, sélectionnez une valeur qui diminuera l'intensité du toner.</p> <ul style="list-style-type: none"> <li>• 4 correspond au paramètre usine.</li> <li>• Si l'option Mode d'impression est définie sur Noir uniquement, la valeur 5 augmente la densité et l'intensité du toner pour l'ensemble des travaux d'impression.</li> </ul> <p><b>b</b> Relancez la tâche d'impression.</p> <p>L'arrière-plan a-t-il disparu des impressions ?</p>	Le problème est résolu.	Passez à l'étape 3.
<p><b>Etape 3</b> Réinstallez la cartouche de toner.</p> <p><b>a</b> Retirez la cartouche.</p> <p><b>b</b> Installer la cartouche.</p> <p><b>c</b> Relancez la tâche d'impression.</p> <p>L'arrière-plan a-t-il disparu des impressions ?</p>	Le problème est résolu.	Passez à l'étape 4.
<p><b>Etape 4</b> Vérifiez si l'arrière-plan blanc est sélectionné.</p> <p><b>a</b> Selon le système d'exploitation, réglez l'arrière-plan blanc à partir de la boîte de dialogue Propriétés d'impression ou Imprimer.</p> <p><b>b</b> Relancez la tâche d'impression.</p> <p>L'arrière-plan a-t-il disparu des impressions ?</p>	Le problème est résolu.	Contact <a href="#">service d'assistance technique</a> .

## Les marges sont incorrectes sur les impressions

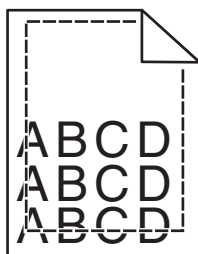

Action	Oui	Non
<p><b>Etape 1</b></p> <p><b>a</b> Ajustez les guides de longueur et de largeur au format du papier chargé dans le tiroir.</p> <p><b>b</b> Relancez la tâche d'impression.</p> <p>Les marges sont-elles correctes ?</p>	Le problème est résolu.	Passez à l'étape 2.

Action	Oui	Non
<p><b>Etape 2</b></p> <p>A partir du panneau de commandes de l'imprimante, définissez le format de papier dans le menu Papier de manière à ce qu'il corresponde au papier chargé dans le tiroir.</p> <p>Le format de papier correspond-il à celui du papier chargé dans le tiroir ?</p>	Passez à l'étape 3.	<p>Essayez une ou plusieurs des solutions suivantes :</p> <ul style="list-style-type: none"> <li>• Spécifiez le format de papier dans les paramètres du tiroir de manière à ce qu'il corresponde au papier chargé dans le tiroir.</li> <li>• Remplacez le papier chargé dans le tiroir de manière à ce qu'il corresponde au format de papier spécifié dans les paramètres du tiroir.</li> </ul>
<p><b>Etape 3</b></p> <p><b>a</b> Selon votre système d'exploitation, définissez le format de papier à partir des Préférences d'impression ou de la boîte de dialogue Imprimer.</p> <p><b>b</b> Relancez la tâche d'impression.</p> <p>Les marges sont-elles correctes ?</p>	Le problème est résolu.	Contact <a href="#">service d'assistance technique</a> .

## Papier recourbé

Action	Oui	Non
<p><b>Etape 1</b></p> <p>Ajustez les guides de longueur et de largeur au format du papier chargé dans le tiroir.</p> <p>Les guides de longueur et de largeur sont-ils positionnés correctement ?</p>	Passez à l'étape 2.	Réglez les guides de largeur et de longueur.
<p><b>Etape 2</b></p> <p>A partir du panneau de commandes de l'imprimante, définissez le type et le grammage du papier dans le menu Papier de manière à ce qu'ils correspondent au papier chargé dans le tiroir.</p> <p>Le type et le grammage du papier correspondent-ils à ceux du papier chargé dans le tiroir ?</p>	Passez à l'étape 3.	Spécifiez le type et le grammage du papier dans les paramètres du tiroir de manière à ce qu'ils correspondent à ceux du papier chargé dans le tiroir.
<p><b>Etape 3</b></p> <p><b>a</b> Selon votre système d'exploitation, définissez le type et le grammage du papier à partir des Préférences d'impression ou de la boîte de dialogue Imprimer.</p> <p><b>b</b> Relancez la tâche d'impression.</p> <p>Le papier est-il toujours recourbé ?</p>	Passez à l'étape 4.	Le problème est résolu.

Action	Oui	Non
<p><b>Etape 4</b></p> <p><b>a</b> Retirez le papier du tiroir et retournez-le.</p> <p><b>b</b> Relancez la tâche d'impression.</p> <p>Le papier est-il toujours recourbé ?</p>	Passez à l'étape 5.	Le problème est résolu.
<p><b>Etape 5</b></p> <p><b>a</b> Chargez du papier provenant d'une nouvelle ramette.</p> <p><b>Remarque :</b> Le papier a été exposé à un taux d'humidité élevé. Conservez le papier dans son emballage d'origine jusqu'à utilisation.</p> <p><b>b</b> Relancez la tâche d'impression.</p> <p>Le papier est-il toujours recourbé ?</p>	Contact <a href="#">service d'assistance technique</a> .	Le problème est résolu.

## Irrégularités d'impression

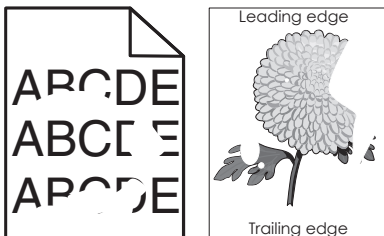

Action	Oui	Non
<p><b>Etape 1</b></p> <p><b>a</b> Ajustez les guides de longueur et de largeur au format du papier chargé dans le tiroir.</p> <p><b>b</b> Relancez la tâche d'impression.</p> <p>Les irrégularités d'impression sont-elles toujours présentes ?</p>	Passez à l'étape 2.	Le problème est résolu.
<p><b>Etape 2</b></p> <p>A partir du panneau de commandes de l'imprimante, définissez le format et le type de papier dans le menu Papier de manière à ce qu'ils correspondent au papier chargé dans le tiroir.</p> <p>Les paramètres de l'imprimante correspondent-ils au type et au grammage du papier chargé dans le tiroir ?</p>	Passez à l'étape 3.	Spécifiez le format et le type du papier dans les paramètres du tiroir de manière à ce qu'ils correspondent à ceux du papier chargé dans le tiroir.
<p><b>Etape 3</b></p> <p><b>a</b> Selon votre système d'exploitation, définissez le type et le grammage du papier à partir des Préférences d'impression ou de la boîte de dialogue Imprimer.</p> <p><b>b</b> Relancez la tâche d'impression.</p> <p>Les irrégularités d'impression sont-elles toujours présentes ?</p>	Passez à l'étape 4.	Le problème est résolu.

Action	Oui	Non
<p><b>Etape 4</b></p> <p>Vérifiez si le papier chargé dans le tiroir possède une surface texturée ou grenée.</p> <p>Imprimez-vous sur du papier texturé ou grené ?</p>	<p>A partir du panneau de commandes de l'imprimante, définissez la texture du papier dans le menu Papier de manière à ce qu'elle corresponde au papier chargé dans le tiroir.</p>	<p>Passez à l'étape 5.</p>
<p><b>Etape 5</b></p> <p><b>a</b> Chargez du papier provenant d'une nouvelle ramette.</p> <p><b>Remarque :</b> Le papier a été exposé à un taux d'humidité élevé. Conservez le papier dans son emballage d'origine jusqu'à utilisation.</p> <p><b>b</b> Relancez la tâche d'impression.</p> <p>Les irrégularités d'impression sont-elles toujours présentes ?</p>	<p>Passez à l'étape 6.</p>	<p>Le problème est résolu.</p>
<p><b>Etape 6</b></p> <p>Remplacez l'unité de traitement d'images, puis envoyez à nouveau le travail d'impression.</p> <p>Les irrégularités d'impression sont-elles toujours présentes ?</p>	<p>Contact <a href="#">service d'assistance technique</a> ou votre revendeur d'imprimantes Dell.</p>	<p>Le problème est résolu.</p>

## Des défauts répétés apparaissent sur les impressions

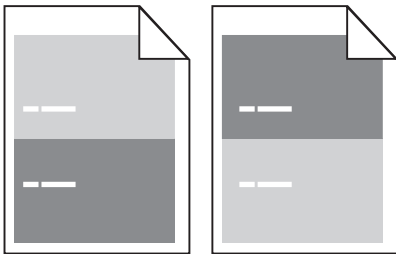

Action	Oui	Non
<p><b>Etape 1</b></p> <p>Mesurez la distance entre les défauts.</p> <p>Vérifiez si une distance entre les défauts est égale à :</p> <ul style="list-style-type: none"> <li>• 97 mm (3,82 po.)</li> <li>• 47 mm (1,85 po.)</li> <li>• 38 mm (1,5 po.)</li> </ul> <p>La distance entre les défauts est-elle égale à une des mesures de la liste ?</p>	<p>Passez à l'étape 2.</p>	<p><b>1</b> Vérifiez si la distance entre les défauts est égale à 80 mm (3,15 po.)</p> <p><b>2</b> Notez la distance, puis contactez <a href="#">service d'assistance technique</a> ou votre revendeur d'imprimantes Dell.</p>
<p><b>Etape 2</b></p> <p>Remplacez l'unité de traitement d'images, puis envoyez à nouveau le travail d'impression.</p> <p>Les défaillances récurrentes persistent-elles ?</p>	<p>Contact <a href="#">service d'assistance technique</a> ou votre revendeur d'imprimantes Dell.</p>	<p>Le problème est résolu.</p>

## L'impression est trop sombre

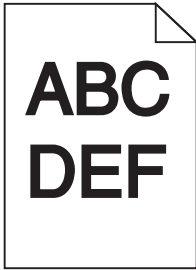

Action	Oui	Non
<p><b>Etape 1</b></p> <p><b>a</b> A partir du menu Qualité du panneau de commandes de l'imprimante, diminuez l'intensité du toner.</p> <p><b>Remarque</b> : 8 correspond au paramètre usine.</p> <p><b>b</b> Relancez la tâche d'impression.</p> <p>L'impression est-elle toujours trop sombre ?</p>	Passez à l'étape 2.	Le problème est résolu.
<p><b>Etape 2</b></p> <p><b>a</b> A partir du panneau de commandes de l'imprimante, définissez le type, la texture et le grammage du papier dans le menu Papier de manière à ce qu'ils correspondent au papier chargé dans le tiroir.</p> <p><b>b</b> Relancez la tâche d'impression.</p> <p>Le tiroir est-il réglé sur le type, la texture et le grammage du papier chargé ?</p>	Passez à l'étape 3.	<p>Essayez une ou plusieurs des solutions suivantes :</p> <ul style="list-style-type: none"> <li>• Spécifiez le type, la texture et le grammage du papier dans les paramètres du tiroir de manière à ce qu'ils correspondent à ceux du papier chargé dans le tiroir.</li> <li>• Remplacez le papier chargé dans le tiroir de manière à ce qu'il corresponde au type, à la texture et au grammage du papier spécifiés dans les paramètres du tiroir.</li> </ul>
<p><b>Etape 3</b></p> <p><b>a</b> Selon votre système d'exploitation, définissez le type, la texture et le grammage du papier à partir des Préférences d'impression ou de la boîte de dialogue Imprimer.</p> <p><b>b</b> Relancez la tâche d'impression.</p> <p>L'impression est-elle toujours trop sombre ?</p>	Passez à l'étape 4.	Le problème est résolu.

Action	Oui	Non
<p><b>Etape 4</b> Vérifiez si le papier chargé dans le tiroir possède une surface texturée ou grenée.</p> <p>Imprimez-vous sur du papier texturé ou grené ?</p>	A partir du panneau de commandes de l'imprimante, modifiez les paramètres de texture dans le menu Texture du papier de manière à ce qu'ils correspondent au papier sur lequel vous imprimez.	Passez à l'étape 5.
<p><b>Etape 5</b></p> <p><b>a</b> Chargez du papier provenant d'une nouvelle ramette.</p> <p><b>Remarque :</b> Le papier a été exposé à un taux d'humidité élevé. Conservez le papier dans son emballage d'origine jusqu'à utilisation.</p> <p><b>b</b> Relancez la tâche d'impression.</p> <p>L'impression est-elle toujours trop sombre ?</p>	Passez à l'étape 6.	Le problème est résolu.
<p><b>Etape 6</b> Remplacez l'unité de traitement d'images, puis envoyez à nouveau le travail d'impression.</p> <p>L'impression est-elle toujours trop sombre ?</p>	Contact <a href="#">service d'assistance technique</a> .	Le problème est résolu.

## L'impression est trop claire

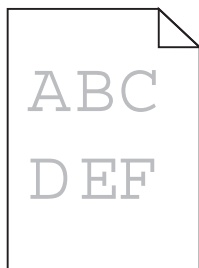

Action	Oui	Non
<p><b>Etape 1</b></p> <p><b>a</b> A partir du menu Qualité du panneau de commandes de l'imprimante, augmentez l'intensité du toner.</p> <p><b>Remarque :</b> 8 correspond au paramètre usine.</p> <p><b>b</b> Relancez la tâche d'impression.</p> <p>L'impression est-elle toujours trop claire ?</p>	Passez à l'étape 2.	Le problème est résolu.
<p><b>Etape 2</b> A partir du panneau de commandes de l'imprimante, définissez le type, la texture et le grammage du papier dans le menu Papier de manière à ce qu'ils correspondent au papier chargé dans le tiroir.</p> <p>Le tiroir est-il réglé sur le type, la texture et le grammage du papier chargé ?</p>	Passez à l'étape 3.	Modifiez le type, la texture et le grammage du papier de manière à ce qu'ils correspondent à ceux du papier chargé dans le tiroir.



Action	Oui	Non
<p><b>Etape 3</b></p> <p><b>a</b> Selon votre système d'exploitation, définissez le type, la texture et le grammage du papier à partir des Préférences d'impression ou de la boîte de dialogue Imprimer.</p> <p><b>b</b> Relancez la tâche d'impression.</p> <p>L'impression est-elle toujours trop claire ?</p>	Passez à l'étape 4.	Le problème est résolu.
<p><b>Etape 4</b></p> <p>Assurez-vous que le papier ne possède pas une surface texturée ou grenée.</p> <p>Imprimez-vous sur du papier texturé ou grené ?</p>	A partir du panneau de commandes de l'imprimante, modifiez les paramètres de texture dans le menu Texture du papier de manière à ce qu'ils correspondent au papier sur lequel vous imprimez.	Passez à l'étape 5.
<p><b>Etape 5</b></p> <p><b>a</b> Chargez du papier provenant d'une nouvelle ramette.</p> <p><b>Remarque :</b> Le papier a été exposé à un taux d'humidité élevé. Conservez le papier dans son emballage d'origine jusqu'à utilisation.</p> <p><b>b</b> Relancez la tâche d'impression.</p> <p>L'impression est-elle toujours trop claire ?</p>	Passez à l'étape 6.	Le problème est résolu.
<p><b>Etape 6</b></p> <p><b>a</b> Répartissez à nouveau le toner dans l'unité de traitement d'images.</p> <ol style="list-style-type: none"> <li>1 Retirez la cartouche de toner, puis l'unité de traitement d'images.</li> <li>2 Secouez fermement l'unité de traitement d'images.</li> </ol> <p><b>Attention — Dommages potentiels :</b> N'exposez pas l'unité de traitement d'images à la lumière directe pendant plus de dix minutes. Une exposition prolongée à la lumière pourrait provoquer des problèmes de qualité d'impression.</p> <ol style="list-style-type: none"> <li>3 Installez l'unité de traitement d'images, puis la cartouche.</li> </ol> <p><b>b</b> Relancez la tâche d'impression.</p> <p>L'impression est-elle toujours trop claire ?</p>	Passez à l'étape 7.	Le problème est résolu.
<p><b>Etape 7</b></p> <p>Remplacez l'unité de traitement d'images, puis envoyez à nouveau le travail d'impression.</p> <p>L'impression est-elle toujours trop claire ?</p>	Contact <a href="#">service d'assistance technique</a> .	Le problème est résolu.

## L'impression est inclinée sur la page

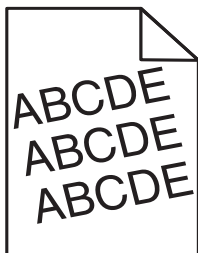

Action	Oui	Non
<p><b>Etape 1</b></p> <p><b>a</b> Ajustez les guides de longueur et de largeur au format du papier chargé dans le tiroir.</p> <p><b>b</b> Relancez la tâche d'impression.</p> <p>L'impression est-elle toujours inclinée ?</p>	Passez à l'étape 2.	Le problème est résolu.
<p><b>Etape 2</b></p> <p><b>a</b> Vérifiez que le papier sur lequel vous imprimez est pris en charge par le tiroir.</p> <p><b>b</b> Relancez la tâche d'impression.</p> <p>L'impression est-elle toujours inclinée ?</p>	Contact <a href="#">service d'assistance technique</a> .	Le problème est résolu.

## L'imprimante imprime des pages noires



Action	Oui	Non
<p><b>Etape 1</b></p> <p><b>a</b> Réinstallez l'unité de traitement d'images.</p> <p><b>1</b> Retirez la cartouche de toner, puis l'unité de traitement d'images.</p> <p><b>Attention — Dommages potentiels :</b> N'exposez pas l'unité de traitement d'images à la lumière directe pendant plus de dix minutes. Une exposition prolongée à la lumière pourrait provoquer des problèmes de qualité d'impression.</p> <p><b>2</b> Installez l'unité de traitement d'images, puis la cartouche.</p> <p><b>b</b> Relancez la tâche d'impression.</p> <p>L'imprimante imprime-t-elle des pages noires ?</p>	Passez à l'étape 2.	Le problème est résolu.

Action	Oui	Non
<p><b>Etape 2</b> Remplacez l'unité de traitement d'images, puis envoyez à nouveau le travail d'impression.</p> <p>L'imprimante imprime-t-elle des pages noires ?</p>	Contact <a href="#">service d'assistance technique</a> .	Le problème est résolu.

### La qualité d'impression des transparents laisse à désirer.

Action	Oui	Non
<p><b>Etape 1</b> A partir du panneau de commandes de l'imprimante, définissez le type de papier dans le menu Papier de manière à ce qu'il corresponde au papier chargé dans le tiroir.</p> <p>Le type de papier du tiroir est-il réglé sur Transparent ?</p>	Passez à l'étape 2.	Définissez le type de papier sur Transparent.
<p><b>Etape 2</b>  <ul style="list-style-type: none"> <li>a Vérifiez si vous utilisez un type de transparent recommandé.</li> <li>b Relancez la tâche d'impression.</li> </ul> </p> <p>La qualité d'impression laisse-t-elle toujours à désirer ?</p>	Contact <a href="#">service d'assistance technique</a> .	Le problème est résolu.

### Des rayures horizontales apparaissent sur les impressions

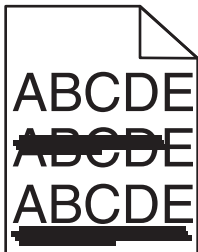

Action	Oui	Non
<p><b>Etape 1</b>  <ul style="list-style-type: none"> <li>a Selon votre système d'exploitation, définissez le tiroir ou le chargeur à partir des Préférences d'impression ou de la boîte de dialogue Imprimer.</li> <li>b Relancez la tâche d'impression.</li> </ul> </p> <p>Des rayures horizontales apparaissent-elles sur les impressions ?</p>	Passez à l'étape 2.	Le problème est résolu.
<p><b>Etape 2</b> A partir du panneau de commandes de l'imprimante, définissez le type et le grammage du papier dans le menu Papier de manière à ce qu'ils correspondent au papier chargé dans le tiroir.</p> <p>Le type et le grammage du papier correspondent-ils à ceux du papier chargé dans le tiroir ?</p>	Passez à l'étape 3.	Modifiez le type et le grammage du papier de manière à ce qu'ils correspondent à ceux du papier chargé dans le tiroir.

Action	Oui	Non
<p><b>Etape 3</b></p> <p><b>a</b> Chargez du papier provenant d'une nouvelle ramette.</p> <p><b>Remarque :</b> Le papier a été exposé à un taux d'humidité élevé. Conservez le papier dans son emballage d'origine jusqu'à utilisation.</p> <p><b>b</b> Relancez la tâche d'impression.</p> <p>Des rayures horizontales apparaissent-elles sur les impressions ?</p>	Passez à l'étape 4.	Le problème est résolu.
<p><b>Etape 4</b></p> <p><b>a</b> Réinstallez l'unité de traitement d'images.</p> <p><b>1</b> Retirez la cartouche de toner, puis l'unité de traitement d'images.</p> <p><b>Attention — Dommages potentiels :</b> N'exposez pas l'unité de traitement d'images à la lumière directe pendant plus de dix minutes. Une exposition prolongée à la lumière pourrait provoquer des problèmes de qualité d'impression.</p> <p><b>2</b> Installez l'unité de traitement d'images, puis la cartouche.</p> <p><b>b</b> Relancez la tâche d'impression.</p> <p>Des rayures horizontales apparaissent-elles sur les impressions ?</p>	Passez à l'étape 5.	Le problème est résolu.
<p><b>Etape 5</b></p> <p>Remplacez l'unité de traitement d'images, puis envoyez à nouveau le travail d'impression.</p> <p>Des rayures horizontales apparaissent-elles sur les impressions ?</p>	Contact <a href="#">service d'assistance technique</a> .	Le problème est résolu.

## Des rayures verticales apparaissent sur les impressions

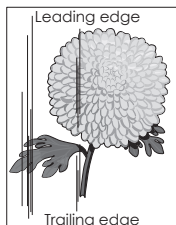
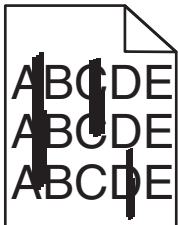

Action	Oui	Non
<p><b>Etape 1</b></p> <p><b>a</b> Selon votre système d'exploitation, définissez le type, la texture et le grammage du papier à partir des Préférences d'impression ou de la boîte de dialogue Imprimer.</p> <p><b>b</b> Relancez la tâche d'impression.</p> <p>Des rayures verticales apparaissent-elles sur les impressions ?</p>	Passez à l'étape 2.	Le problème est résolu.

Action	Oui	Non
<p><b>Etape 2</b></p> <p>A partir du panneau de commandes de l'imprimante, définissez la texture, le type et le grammage du papier dans le menu Papier de manière à ce qu'ils correspondent au papier chargé dans le tiroir.</p> <p>La texture, le type et le grammage du papier correspondent-ils à ceux du papier chargé dans le tiroir ?</p>	Passez à l'étape 3.	<p>Essayez une ou plusieurs des solutions suivantes :</p> <ul style="list-style-type: none"> <li>• Spécifiez la texture, le type et le grammage du papier dans les paramètres du tiroir de manière à ce qu'ils correspondent à ceux du papier chargé dans le tiroir.</li> <li>• Remplacez le papier chargé dans le tiroir de manière à ce qu'il corresponde au type, à la texture et au grammage du papier spécifiés dans les paramètres du tiroir.</li> </ul>
<p><b>Etape 3</b></p> <p><b>a</b> Chargez du papier provenant d'une nouvelle ramette.</p> <p><b>Remarque</b> : Le papier a été exposé à un taux d'humidité élevé. Conservez le papier dans son emballage d'origine jusqu'à utilisation.</p> <p><b>b</b> Relancez la tâche d'impression.</p> <p>Des rayures verticales apparaissent-elles sur les impressions ?</p>	Passez à l'étape 4.	Le problème est résolu.
<p><b>Etape 4</b></p> <p><b>a</b> Réinstallez l'unité de traitement d'images.</p> <p><b>1</b> Retirez la cartouche de toner, puis l'unité de traitement d'images.</p> <p><b>Attention — Dommages potentiels</b> : N'exposez pas l'unité de traitement d'images à la lumière directe pendant plus de dix minutes. Une exposition prolongée à la lumière pourrait provoquer des problèmes de qualité d'impression.</p> <p><b>2</b> Installez l'unité de traitement d'images, puis la cartouche.</p> <p><b>b</b> Relancez la tâche d'impression.</p> <p>Des rayures verticales apparaissent-elles sur les impressions ?</p>	Passez à l'étape 5.	Le problème est résolu.
<p><b>Etape 5</b></p> <p>Remplacez l'unité de traitement d'images, puis envoyez à nouveau le travail d'impression.</p> <p>Des rayures verticales apparaissent-elles sur les impressions ?</p>	Contact <a href="#">service d'assistance technique</a> ou votre revendeur d'imprimantes Dell.	Le problème est résolu.

## Des blancs horizontaux apparaissent sur les impressions

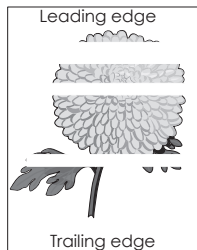

Action	Oui	Non
<p><b>Etape 1</b></p> <p><b>a</b> Assurez-vous que votre programme utilise un motif de remplissage correct.</p> <p><b>b</b> Relancez la tâche d'impression.</p> <p>Des blancs horizontaux apparaissent-ils sur les impressions ?</p>	Passez à l'étape 2.	Le problème est résolu.
<p><b>Etape 2</b></p> <p><b>a</b> Chargez le tiroir ou chargeur spécifié avec un type de papier recommandé.</p> <p><b>b</b> Relancez la tâche d'impression.</p> <p>Des blancs horizontaux apparaissent-ils sur les impressions ?</p>	Passez à l'étape 3.	Le problème est résolu.
<p><b>Etape 3</b></p> <p><b>a</b> Répartissez à nouveau le toner dans l'unité de traitement d'images.</p> <ol style="list-style-type: none"> <li><b>1</b> Retirez la cartouche de toner, puis l'unité de traitement d'images.</li> <li><b>2</b> Secouez fermement l'unité de traitement d'images.</li> </ol> <p><b>Attention — Dommages potentiels :</b> N'exposez pas l'unité de traitement d'images à la lumière directe pendant plus de dix minutes. Une exposition prolongée à la lumière pourrait provoquer des problèmes de qualité d'impression.</p> <ol style="list-style-type: none"> <li><b>3</b> Réinstallez l'unité de traitement d'images, puis la cartouche.</li> </ol> <p><b>b</b> Relancez la tâche d'impression.</p> <p>Des blancs horizontaux apparaissent-ils sur les impressions ?</p>	Passez à l'étape 4.	Le problème est résolu.
<p><b>Etape 4</b></p> <p>Remplacez l'unité de traitement d'images, puis envoyez à nouveau le travail d'impression.</p> <p>Des blancs horizontaux apparaissent-ils sur les impressions ?</p>	Contact <a href="#">service d'assistance technique</a> .	Le problème est résolu.

## Des blancs verticaux apparaissent sur les impressions

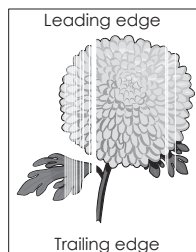

Action	Oui	Non
<p><b>Etape 1</b></p> <p><b>a</b> Assurez-vous que votre programme utilise un motif de remplissage correct.</p> <p><b>b</b> Relancez la tâche d'impression.</p> <p>Des blancs verticaux apparaissent-ils sur les impressions ?</p>	Passez à l'étape 2.	Le problème est résolu.
<p><b>Etape 2</b></p> <p><b>a</b> A partir du panneau de commandes de l'imprimante, définissez le type et le grammage du papier dans le menu Papier de manière à ce qu'ils correspondent au papier chargé dans le tiroir.</p> <p><b>b</b> Relancez la tâche d'impression.</p> <p>Des blancs verticaux apparaissent-ils sur les impressions ?</p>	Passez à l'étape 3.	Le problème est résolu.
<p><b>Etape 3</b></p> <p>Vérifiez si vous utilisez un type de papier recommandé.</p> <p><b>a</b> Chargez le tiroir ou chargeur spécifié avec un type de papier recommandé.</p> <p><b>b</b> Relancez la tâche d'impression.</p> <p>Des blancs verticaux apparaissent-ils sur les impressions ?</p>	Passez à l'étape 4.	Le problème est résolu.
<p><b>Etape 4</b></p> <p><b>a</b> Répartissez à nouveau le toner dans l'unité de traitement d'images.</p> <ol style="list-style-type: none"> <li>1 Retirez la cartouche de toner, puis l'unité de traitement d'images.</li> <li>2 Secouez fermement l'unité de traitement d'images.</li> </ol> <p><b>Attention — Dommages potentiels :</b> N'exposez pas l'unité de traitement d'images à la lumière directe pendant plus de dix minutes. Une exposition prolongée à la lumière pourrait provoquer des problèmes de qualité d'impression.</p> <ol style="list-style-type: none"> <li>3 Réinstallez l'unité de traitement d'images, puis la cartouche.</li> </ol> <p><b>b</b> Relancez la tâche d'impression.</p> <p>Des blancs verticaux apparaissent-ils sur les impressions ?</p>	Passez à l'étape 5.	Le problème est résolu.
<p><b>Etape 5</b></p> <p>Remplacez l'unité de traitement d'images, puis envoyez à nouveau le travail d'impression.</p> <p>Des blancs verticaux apparaissent-ils sur les impressions ?</p>	Contact <a href="#">service d'assistance technique</a> .	Le problème est résolu.

### Des traces de toner se déposent sur les impressions

Action	Oui	Non
Remplacez l'unité de traitement d'images, puis envoyez à nouveau le travail d'impression.  Des traces de toner se déposent-elles sur les impressions ?	Contact <a href="#">service d'assistance technique</a> .	Le problème est résolu.

### Un fond gris ou une tonalité de fond apparaît sur les impressions

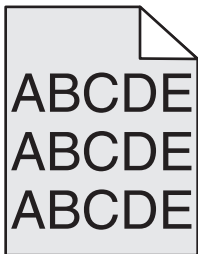

Action	Oui	Non
<b>Etape 1</b> Réinstallez l'unité de traitement d'images. <ul style="list-style-type: none"> <li>a Retirez, puis réinstallez l'unité de traitement d'images.</li> <li>b Relancez la tâche d'impression.</li> </ul> Le fond gris ou la tonalité de fond apparaît-il sur les impressions ?	Passez à l'étape 2.	Le problème est résolu.
<b>Etape 2</b> Remplacez l'unité de traitement d'images, puis envoyez à nouveau le travail d'impression.  Le fond gris ou la tonalité de fond apparaît-il sur les impressions ?	Contact <a href="#">service d'assistance technique</a> ou votre revendeur d'imprimantes Dell.	Le problème est résolu.

### Effacement du toner

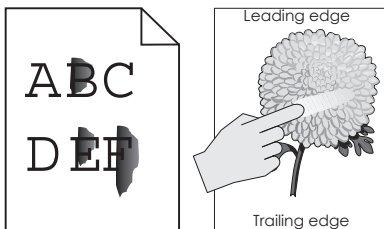



Action	Oui	Non
<p><b>Etape 1</b></p> <p>Dans le menu Papier du panneau de commandes de l'imprimante, vérifiez le type de papier, la texture et le grammage.</p> <p>Les paramètres de type de papier, de texture et de grammage correspondent-ils à ceux du papier chargé dans le tiroir ?</p>	Passez à l'étape 2.	Spécifiez le type, la texture et le grammage du papier dans les paramètres du tiroir de manière à ce qu'ils correspondent à ceux du papier chargé dans le tiroir.
<p><b>Etape 2</b></p> <p>Relancez la tâche d'impression.</p> <p>Le toner ne se fixe toujours pas bien sur le papier ?</p>	Contactez <a href="#">l'assistance technique</a> ou votre revendeur d'imprimantes Dell.	Le problème est résolu.

### La densité d'impression est inégale

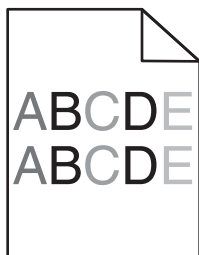

Action	Oui	Non
<p>Remplacez l'unité de traitement d'images, puis envoyez à nouveau le travail d'impression.</p> <p>La densité d'impression est-elle inégale ?</p>	Contact <a href="#">service d'assistance technique</a> .	Le problème est résolu.

## Résolution des problèmes de copie

- « Le copieur ne répond pas », page 298
- « Le scanner ne se ferme pas. », page 298
- « Faible qualité de la copie », page 298
- « Copies partielles de document ou de photo », page 300

## Le copieur ne répond pas

Action	Oui	Non
<p><b>Etape 1</b> Vérifiez si un message d'erreur ou d'état s'affiche à l'écran.</p> <p>Un message d'erreur ou d'état s'affiche-t-il ?</p>	Effacez le message d'erreur ou d'état.	Passez à l'étape 2.
<p><b>Etape 2</b> Vérifiez que le cordon d'alimentation est branché sur l'imprimante et à une prise de courant correctement mise à la terre.</p> <p>Le câble d'alimentation est-il branché sur l'imprimante et dans une prise de courant correctement reliée à la terre ?</p>	Passez à l'étape 3.	Connectez le cordon d'alimentation à l'imprimante, puis à une prise électrique correctement mise à la terre.
<p><b>Etape 3</b> Eteignez l'imprimante, attendez environ 10 secondes, puis rallumez-la.</p> <p>Est-ce que <b>Autotest à mise sous tension</b> et <b>Prêt</b> s'affichent ?</p>	Le problème est résolu.	Contact <a href="#">service d'assistance technique</a> .

## Le scanner ne se ferme pas.

Action	Oui	Non
<p>Vérifiez qu'il n'y a pas d'obstruction entre le scanner et l'imprimante.</p> <ul style="list-style-type: none"> <li>a Soulevez le scanner.</li> <li>b Retirez tout élément qui bloquerait la fermeture du scanner.</li> <li>c Abaissez le scanner.</li> </ul> <p>Le scanner s'est-il refermé correctement ?</p>	Le problème est résolu.	Contactez <a href="#">le support technique</a> .

## Faible qualité de la copie

Action	Oui	Non
<p><b>Etape 1</b> Vérifiez si un message d'erreur ou d'état s'affiche à l'écran.</p> <p>Un message d'erreur ou d'état s'affiche-t-il ?</p>	Effacez le message d'erreur ou d'état.	Passez à l'étape 2.
<p><b>Etape 2</b> Vérifiez la qualité du document d'origine.</p> <p>La qualité du document ou de l'image d'origine est-elle satisfaisante ?</p>	Passez à l'étape 3.	Augmentez la résolution du scanner de façon à obtenir un travail de qualité supérieure.
<p><b>Etape 3</b> Si des zones foncées apparaissent à l'impression, nettoyez la vitre du scanner et la vitre du DAA à l'aide d'un chiffon légèrement humide, propre et non pelucheux.</p> <p>La vitre du scanner est-elle propre ?</p>	Passez à l'étape 4.	Reportez-vous à la section « <a href="#">Nettoyage de la vitre du scanner</a> », page 217.

Action	Oui	Non
<p><b>Etape 4</b></p> <p>Envoyez un travail d'impression, puis contrôlez la qualité du résultat.</p> <p><b>a</b> Dans le menu Paramètres généraux, ajustez les paramètres Mode Eco.</p> <p><b>b</b> Dans le menu Copie, ajustez l'intensité du toner.</p> <p><b>c</b> Si l'impression est toujours terne, remplacez la cartouche de toner.</p> <p>Etes-vous satisfait de la qualité d'impression ?</p>	Passez à l'étape 5.	Reportez-vous à la rubrique « <a href="#">Problèmes de qualité d'impression</a> », page 278.
<p><b>Etape 5</b></p> <p>Vérifiez si le document ou la photo sont placés correctement.</p> <p>Assurez-vous que le document ou l'image est placé(e) face imprimée vers le bas, dans le coin supérieur gauche.</p> <p>Avez-vous chargé correctement le document ou la photo ?</p>	Passez à l'étape 6.	Placez le document ou la photo face imprimée vers le bas sur la vitre du scanner, dans l'angle supérieur gauche.
<p><b>Etape 6</b></p> <p>Augmentez la résolution du scanner de façon à obtenir un travail de qualité supérieure.</p> <p>Obtenez-vous un résultat de meilleure qualité avec une résolution plus élevée ?</p>	Le problème est résolu.	Passez à l'étape 7.
<p><b>Etape 7</b></p> <p>Vérifiez les paramètres de copie.</p> <p>Dans l'écran Copie, vérifiez que les paramètres Type de contenu et Source de contenu correspondent au document numérisé.</p> <p>Les paramètres Type de contenu et Source de contenu correspondent-ils au document numérisé ?</p>	Passez à l'étape 8.	Modifiez les paramètres Type de contenu et Source de contenu en fonction du document que vous numérisez.
<p><b>Etape 8</b></p> <p>Vérifiez si des zones moirées apparaissent à l'impression.</p> <p><b>a</b> A partir de l'écran Copie, accédez à :</p> <p><b>Options avancées &gt; Traitement avancé image &gt; Netteté</b> &gt; réduisez le paramètre Netteté.</p> <p><b>b</b> Dans l'écran Copie, assurez-vous qu'aucune mise à l'échelle n'est sélectionnée.</p> <p>Des zones moirées apparaissent-elles à l'impression ?</p>	Passez à l'étape 9.	Le problème est résolu.
<p><b>Etape 9</b></p> <p>Vérifiez s'il y a du texte manquant ou illisible à l'impression.</p> <p><b>a</b> A partir de l'écran Copie, accédez à :</p> <p><b>Options avancées &gt; Traitement avancé image</b></p> <p><b>b</b> Réglez les paramètres suivants :</p> <ul style="list-style-type: none"> <li>• <b>Netteté</b> : augmentez le paramètre actuel.</li> <li>• <b>Retrait arrière-plan</b> : réduisez le paramètre actuel.</li> <li>• <b>Contraste</b> : augmentez le paramètre actuel.</li> <li>• <b>Détail des ombres</b> : réduisez le paramètre actuel.</li> </ul> <p>Y-a-t'il du texte manquant ou illisible à l'impression ?</p>	Passez à l'étape 10.	Le problème est résolu.

Action	Oui	Non
<p><b>Etape 10</b></p> <p>La sortie est-elle délavée ou surexposée ?</p> <p><b>a</b> A partir de l'écran Copie, accédez à :</p> <p><b>Options avancées &gt; Traitement avancé image</b></p> <p><b>b</b> Réglez les paramètres suivants :</p> <ul style="list-style-type: none"> <li>• <b>Retrait arrière-plan</b> : réduisez le paramètre actuel.</li> <li>• <b>Détail des ombres</b> : réduisez le paramètre actuel.</li> </ul> <p><b>c</b> Relancez le travail de copie.</p> <p>Les pages imprimées sont-elles surexposées ou délavées ?</p>	<p>Contact <a href="#">service d'assistance technique</a>.</p>	<p>Le problème est résolu.</p>

## Copies partielles de document ou de photo

Action	Oui	Non
<p><b>Etape 1</b></p> <p>Vérifiez si le document ou la photo sont placés correctement.</p> <p>Assurez-vous que le document ou l'image est placé(e) face imprimée vers le bas, dans le coin supérieur gauche.</p> <p>Avez-vous chargé correctement le document ou la photo ?</p>	<p>Passez à l'étape 2.</p>	<p>Placez le document ou la photo face imprimée vers le bas sur la vitre du scanner, dans l'angle supérieur gauche.</p>
<p><b>Etape 2</b></p> <p>Vérifiez que le paramètre de format papier correspond au format du papier chargé dans le bac d'alimentation.</p> <p>Dans le menu Papier du panneau de commandes de l'imprimante, vérifiez le paramètre Format de papier.</p> <p>Le paramètre Format de papier correspond-il à celui du papier chargé dans le bac ?</p>	<p>Passez à l'étape 3.</p>	<p>Modifiez le paramètre Format de papier en fonction du papier qui se trouve dans le bac ou chargez un papier correspondant au paramètre défini.</p>
<p><b>Etape 3</b></p> <p><b>a</b> Indiquez le format de papier. Selon votre système d'exploitation, définissez le format de papier dans les Préférences d'impression ou la boîte de dialogue Imprimer.</p> <p><b>b</b> Relancez la tâche d'impression.</p> <p>Les copies s'impriment-elles correctement ?</p>	<p>Le problème est résolu.</p>	<p>Contact <a href="#">service d'assistance technique</a>.</p>



## Résolution des problèmes de copie

- « Fonctions Télécopie et E-mail non configurées », page 301
- « L'identifiant de l'appelant ne s'affiche pas », page 301
- « Impossible d'envoyer ou de recevoir une télécopie. », page 302
- « Il est possible d'envoyer des télécopies, mais il est impossible de les recevoir. », page 304
- « Il est possible de recevoir des télécopies, mais impossible d'en envoyer. », page 305
- « La qualité d'impression de la télécopie reçue est médiocre », page 306

## Fonctions Télécopie et E-mail non configurées

### Remarques :

- Avant de procéder au dépannage, vérifiez que les câbles du télécopieur sont branchés.
- Le voyant clignote en rouge tant que les fonctions de télécopie et de messagerie ne sont pas configurées.

Action	Oui	Non
<p><b>a</b> Dans l'écran d'accueil, accédez à :</p> <p> &gt;Paramètres &gt;Paramètres généraux &gt;Exécuter la configuration initiale &gt;Oui &gt;Envoyer</p> <p><b>b</b> Eteignez, puis rallumez l'imprimante. L'écran de sélection de la langue s'affiche sur l'imprimante.</p> <p><b>c</b> Sélectionnez une langue, puis appuyez sur .</p> <p><b>d</b> Sélectionnez un pays ou une région, puis appuyez sur <b>Suivant</b>.</p> <p><b>e</b> Sélectionnez un fuseau horaire, puis appuyez sur <b>Suivant</b>.</p> <p><b>f</b> Sélectionnez <b>Télécopie</b> et <b>Courrier électronique</b>, puis appuyez sur <b>Suivant</b>.</p> <p>Les fonctions Télécopie et Courrier électronique sont-elles configurées ?</p>	Le problème est résolu.	Contactez <a href="#">l'assistance technique</a> .

## L'identifiant de l'appelant ne s'affiche pas

Action	Oui	Non
<p>Contactez votre opérateur téléphonique pour vérifier si vous êtes abonné au service d'identification de l'appelant pour votre ligne téléphonique.</p> <p><b>Remarques :</b></p> <ul style="list-style-type: none"> <li>• Si votre région prend en charge plusieurs modèles d'identifiant de l'appelant, vous devrez peut-être modifier le paramètre par défaut. Deux paramètres sont disponibles : FSK (modèle 1) et DTMF (modèle 2).</li> <li>• Ces paramètres sont disponibles dans le menu Télécopie si votre pays ou région prend en charge plusieurs modèles d'identifiant de l'appelant.</li> <li>• Contactez votre opérateur téléphonique pour déterminer le modèle à utiliser ou le paramètre vers lequel basculer.</li> </ul> <p>L'ID de l'appelant s'affiche-t-il ?</p>	Le problème est résolu.	Contact <a href="#">service d'assistance technique</a> .

## Impossible d'envoyer ou de recevoir une télécopie.

Action	Oui	Non
<p><b>Etape 1</b> Vérifiez si un message d'erreur ou d'état s'affiche à l'écran.</p> <p>Un message d'erreur ou d'état s'affiche-t-il ?</p>	Effacez le message d'erreur ou d'état.	Passez à l'étape 2.
<p><b>Etape 2</b> Vérifiez que le cordon d'alimentation est branché sur l'imprimante et dans une prise de courant correctement mise à la terre.</p> <p>Le câble d'alimentation est-il branché sur l'imprimante et dans une prise de courant correctement reliée à la terre ?</p>	Passez à l'étape 3.	Connectez le cordon d'alimentation à l'imprimante, puis à une prise électrique correctement mise à la terre.
<p><b>Etape 3</b> Vérifiez l'alimentation. Vérifiez si l'imprimante est branchée et sous tension, et si <b>Prêt</b> apparaît sur l'écran.</p> <p>Est-ce que l'imprimante est allumée et affiche <b>Prêt</b> ?</p>	Passez à l'étape 4.	Mettez l'imprimante sous tension, puis attendez que <b>Prêt</b> apparaisse sur l'écran.
<p><b>Etape 4</b> Vérifiez les connexions de l'imprimante. Le cas échéant, vérifiez que les câbles des appareils suivants sont branchés correctement :</p> <ul style="list-style-type: none"> <li>• Téléphone</li> <li>• Combiné</li> <li>• Répondeur</li> </ul> <p>Les câbles sont-ils correctement branchés ?</p>	Passez à l'étape 5.	Branchez les câbles correctement.
<p><b>Etape 5</b></p> <p><b>a</b> Vérifiez la prise téléphonique murale.</p> <ol style="list-style-type: none"> <li><b>1</b> Branchez le cordon du téléphone à la prise murale.</li> <li><b>2</b> Attendez la tonalité.</li> <li><b>3</b> Si vous n'entendez aucune tonalité, branchez un autre cordon de téléphone à la prise murale.</li> <li><b>4</b> Si vous n'entendez toujours aucune tonalité, branchez le cordon à une autre prise murale.</li> <li><b>5</b> Si vous entendez une tonalité, branchez l'imprimante à cette prise murale.</li> </ol> <p><b>b</b> Essayez d'envoyer ou de recevoir une télécopie.</p> <p>Parvenez-vous à envoyer ou à recevoir une télécopie ?</p>	Le problème est résolu.	Passez à l'étape 6.

Action	Oui	Non
<p><b>Etape 6</b></p> <p>Vérifiez si l'imprimante est connectée à un service de téléphonie analogique ou au connecteur numérique approprié.</p> <p>Le modem de télécopie est un appareil analogique. Certains appareils peuvent être connectés à l'imprimante pour permettre l'utilisation des services de téléphonie numérique.</p> <ul style="list-style-type: none"> <li>• Si vous utilisez un service de téléphonie ISDN, branchez l'imprimante à un port analogique (port d'interface R) de l'adaptateur de terminal ISDN. Pour obtenir plus d'informations et faire la demande d'un port d'interface R, contactez votre fournisseur de connexion ISDN.</li> <li>• Si vous utilisez une connexion DSL, branchez un filtre ou routeur DSL qui prendra en charge le fonctionnement analogique. Pour plus d'informations, contactez votre fournisseur de connexion DSL.</li> <li>• Si vous utilisez un service de commutateur téléphonique privé (PBX), assurez-vous que la connexion au commutateur est de type analogique. Si ce n'est pas le cas, pensez à installer une ligne téléphonique analogique pour le télécopieur.</li> </ul> <p>L'imprimante est-elle connectée à un service de téléphonie analogique ou au connecteur numérique approprié ?</p>	Passez à l'étape 7.	Connectez l'imprimante à un service de téléphonie analogique ou au connecteur numérique approprié.
<p><b>Etape 7</b></p> <p>Vérifiez la tonalité.</p> <p>Entendez-vous la tonalité ?</p>	Passez à l'étape 8.	<ul style="list-style-type: none"> <li>• Essayez d'appeler le numéro de télécopie pour vous assurer qu'il fonctionne correctement.</li> <li>• Si la ligne téléphonique est utilisée par un autre appareil, attendez qu'il ait fini de l'utiliser avant d'envoyer une télécopie.</li> <li>• Si vous utilisez la fonction Téléphone décroché, augmentez le volume pour vérifier la tonalité.</li> </ul>
<p><b>Etape 8</b></p> <p>Débranchez temporairement les autres appareils (répondeurs, ordinateurs avec modem ou séparateurs de lignes téléphoniques, par exemple) situés entre l'imprimante et la ligne téléphonique, puis essayez d'envoyer ou de recevoir une télécopie.</p> <p>Parvenez-vous à envoyer ou à recevoir une télécopie ?</p>	Le problème est résolu.	Passez à l'étape 9.

Action	Oui	Non
<p><b>Etape 9</b></p> <p><b>a</b> Désactivez temporairement l'option Appel en attente. Contactez votre opérateur de téléphonie pour obtenir le code permettant de désactiver temporairement cette fonction.</p> <p><b>b</b> Essayez d'envoyer ou de recevoir une télécopie.</p> <p>Parvenez-vous à envoyer ou à recevoir une télécopie ?</p>	Le problème est résolu.	Passez à l'étape 10.
<p><b>Etape 10</b></p> <p><b>a</b> Désactivez temporairement le service de messagerie vocale. Pour plus d'informations, contactez votre compagnie de téléphone.</p> <p><b>Remarque</b> : Si vous souhaitez utiliser à la fois la messagerie vocale et l'imprimante, vous devez envisager d'ajouter une deuxième ligne de téléphone pour l'imprimante.</p> <p><b>b</b> Essayez d'envoyer ou de recevoir une télécopie.</p> <p>Parvenez-vous à envoyer ou à recevoir une télécopie ?</p>	Le problème est résolu.	Passez à l'étape 11.
<p><b>Etape 11</b></p> <p>Numérisez le document d'origine une page à la fois.</p> <p><b>a</b> Composez le numéro de télécopie.</p> <p><b>b</b> Numérisez le document page par page.</p> <p>Parvenez-vous à envoyer ou à recevoir une télécopie ?</p>	Le problème est résolu.	Contact <a href="#">service d'assistance technique</a> .

## Il est possible d'envoyer des télécopies, mais il est impossible de les recevoir.

Action	Oui	Non
<p><b>Etape 1</b></p> <p>Vérifiez le bac ou le chargeur.</p> <p>S'il est vide, chargez du papier dans le bac ou le chargeur.</p> <p>Recevez-vous des télécopies ?</p>	Le problème est résolu.	Passez à l'étape 2.



Action	Oui	Non
<p><b>Etape 2</b> Vérifiez les paramètres de délai de sonnerie.</p> <p><b>a</b> Ouvrez un navigateur Web, puis tapez l'adresse IP de l'imprimante dans le champ d'adresse.</p> <p><b>Remarques :</b></p> <ul style="list-style-type: none"> <li>• Voir l'adresse IP de l'imprimante sur l'écran d'accueil. L'adresse IP apparaît sous la forme de quatre séries de chiffres séparées par des points, par exemple 123.123.123.123.</li> <li>• Si vous utilisez un serveur proxy, désactivez-le temporairement pour charger correctement la page Web.</li> </ul> <p><b>b</b> Cliquez sur <b>Paramètres &gt; Paramètres de télécopie &gt; Configuration télécopie analogique</b>.</p> <p><b>c</b> Dans le champ Nombre de sonneries avant réponse, indiquez après combien de sonneries du téléphone l'imprimante répondra.</p> <p><b>d</b> Cliquez sur <b>Envoyer</b>.</p> <p>Recevez-vous des télécopies ?</p>	Le problème est résolu.	Passez à l'étape 3.
<p><b>Etape 3</b> Remplacez la cartouche de toner. Pour plus d'informations, reportez-vous à la notice d'utilisation fournie avec le consommable.</p> <p>Recevez-vous des télécopies ?</p>	Le problème est résolu.	Contact <a href="#">service d'assistance technique</a> .

## Il est possible de recevoir des télécopies, mais impossible d'en envoyer.

Action	Oui	Non
<p><b>Etape 1</b> Vérifiez que l'imprimante est en mode Télécopie. Sur l'écran d'accueil, appuyez sur <b>Télécopie</b> pour mettre l'imprimante en mode Télécopie, puis envoyez la télécopie.</p> <p><b>Remarque :</b> L'application Multi Send ne prend pas en charge le type de sortie XPS. Pour utiliser XPS, utilisez la méthode de télécopie ordinaire.</p> <p>Vous parvenez à envoyer des télécopies ?</p>	Le problème est résolu.	Passez à l'étape 2.
<p><b>Etape 2</b> Placez correctement le document d'origine. Chargez le document d'origine face imprimée vers le haut, bord court d'abord dans le dispositif d'alimentation automatique ou face imprimée vers le bas sur la vitre du scanner, dans l'angle supérieur gauche.</p> <p><b>Remarque :</b> Ne chargez pas de cartes postales, de photos, d'images trop petites, de transparents, de papier photo ou de supports trop fins (tels qu'une coupure de magazine) dans le bac du dispositif d'alimentation automatique. Placez ces éléments sur la vitre du scanner.</p> <p>Vous parvenez à envoyer des télécopies ?</p>	Le problème est résolu.	Passez à l'étape 3.

Action	Oui	Non
<p><b>Etape 3</b></p> <p>Définissez correctement le numéro de raccourci.</p> <ul style="list-style-type: none"> <li>• Vérifiez que le numéro de raccourci a bien été programmé pour le numéro que vous souhaitez composer.</li> <li>• Composez manuellement le numéro de téléphone.</li> </ul> <p>Vous parvenez à envoyer des télécopies ?</p>	Le problème est résolu.	Contactez <a href="#">le support technique</a> .

## La qualité d'impression de la télécopie reçue est médiocre

Action	Oui	Non
<p><b>Etape 1</b></p> <p>Demandez à l'expéditeur de la télécopie de :</p> <ol style="list-style-type: none"> <li>Vérifier que la qualité du document d'origine est satisfaisante.</li> <li>Augmenter, si possible, la résolution de numérisation du télécopieur.</li> <li>Soumettre à nouveau la télécopie.</li> </ol> <p>La télécopie imprimée est-elle de qualité satisfaisante ?</p>	Le problème est résolu.	Passez à l'étape 2.
<p><b>Etape 2</b></p> <p>Réduisez la vitesse de transmission des télécopies entrantes.</p> <ol style="list-style-type: none"> <li>Ouvrez un navigateur Web, puis tapez l'adresse IP de l'imprimante dans le champ d'adresse.</li> </ol> <p><b>Remarques :</b></p> <ul style="list-style-type: none"> <li>• L'adresse IP de l'imprimante est affichée sur l'écran d'accueil. L'adresse IP apparaît sous la forme de quatre séries de chiffres séparées par des points, par exemple 123.123.123.123.</li> <li>• Si vous utilisez un serveur proxy, désactivez-le temporairement pour charger correctement la page Web.</li> <li>• Imprimez une page de configuration du réseau ou la page de paramètres de menus, puis identifiez l'adresse IP dans la section TCP/IP.</li> </ul> <ol style="list-style-type: none"> <li> Cliquez sur <b>Paramètres &gt; Paramètres de télécopie &gt; Configuration télécopie analogique</b>.</li> <li> Dans le menu Vitesse maximale, cliquez sur l'une des options suivantes : <ul style="list-style-type: none"> <li>• 2400</li> <li>• 4800</li> <li>• 9600</li> <li>• 14400</li> <li>• 33600</li> </ul> </li> <li> Cliquez sur <b>Envoyer</b>, puis renvoyez la télécopie.</li> </ol> <p>La télécopie imprimée est-elle de qualité satisfaisante ?</p>	Le problème est résolu.	Passez à l'étape 3.

Action	Oui	Non
<p><b>Etape 3</b> Remplacez la cartouche de toner. Lorsque le message <b>Cartouche faible [88.xy]</b> apparaît, changez la cartouche et renvoyez la télécopie.</p> <p>La télécopie imprimée est-elle de qualité satisfaisante ?</p>	Le problème est résolu.	Contact <a href="#">service d'assistance technique</a> .

## Résolution des problèmes de numérisation

- « Le scanner ne répond pas », page 307
- « Echec de la numérisation », page 308
- « Le scanner ne se ferme pas. », page 309
- « La numérisation prend trop de temps ou bloque l'ordinateur. », page 309
- « Faible qualité d'image numérisée », page 310
- « Numérisation partielle de document ou de photo », page 311
- « Impossible de numériser depuis un ordinateur. », page 311

### Le scanner ne répond pas

Action	Oui	Non
<p><b>Etape 1</b> Vérifiez si l'imprimante est sous tension.</p> <p>L'imprimante est-elle sous tension ?</p>	Passez à l'étape 2.	Mettez l'imprimante sous tension.
<p><b>Etape 2</b> Vérifiez si le câble de l'imprimante est correctement branché à l'imprimante et à l'ordinateur, au serveur d'impression, à une option ou à tout autre périphérique réseau ?</p> <p>Le câble de l'imprimante est-il correctement branché entre l'imprimante et l'ordinateur, le serveur d'impression, une option ou tout autre périphérique réseau ?</p>	Passez à l'étape 3.	Branchez correctement le câble de l'imprimante entre l'imprimante et l'ordinateur, le serveur d'impression, une option ou tout autre périphérique réseau.
<p><b>Etape 3</b> Vérifiez que le cordon d'alimentation est branché sur l'imprimante et dans une prise de courant correctement mise à la terre.</p> <p>Le cordon d'alimentation est-il branché sur l'imprimante et dans une prise de courant correctement reliée à la terre ?</p>	Passez à l'étape 4.	Connectez le cordon d'alimentation à l'imprimante, puis à une prise de courant correctement mise à la terre.
<p><b>Etape 4</b> Vérifiez que l'alimentation électrique n'est pas coupée par un interrupteur ou coupe-circuit ?</p> <p>L'alimentation électrique est-elle coupée par un interrupteur ou coupe-circuit ?</p>	Allumez l'interrupteur ou réinitialisez le coupe-circuit.	Passez à l'étape 5.

Action	Oui	Non
<p><b>Etape 5</b> Vérifiez si l'imprimante est branchée sur un parasurtenseur, un onduleur ou une rallonge.</p> <p>L'imprimante est-elle branchée sur un parasurtenseur, un onduleur ou une rallonge ?</p>	Branchez directement le câble d'alimentation de l'imprimante dans une prise électrique correctement reliée à la terre.	Passez à l'étape 6.
<p><b>Etape 6</b> Vérifiez les autres équipements électriques branchés dans la prise électrique.</p> <p>Les autres équipements électriques fonctionnent-ils ?</p>	Débranchez les autres équipements électriques, puis mettez l'imprimante sous tension. Si l'imprimante ne fonctionne pas, rebranchez les autres équipements électriques et passez à l'étape 6.	Passez à l'étape 7.
<p><b>Etape 7</b> Eteignez l'imprimante, attendez environ 10 secondes, puis rallumez-la.</p> <p>L'imprimante et le scanner fonctionnent-ils ?</p>	Le problème est résolu.	Contact <a href="#">service d'assistance technique</a> .

## Echec de la numérisation

Action	Oui	Non
<p><b>Etape 1</b> Assurez-vous que les câbles sont bien branchés. Assurez-vous que le câble USB ou câble Ethernet est correctement branché à l'ordinateur et à l'imprimante.</p> <p>Les câbles sont-ils correctement branchés ?</p>	Passez à l'étape 2.	Branchez les câbles de manière appropriée.
<p><b>Etape 2</b> Vérifiez que le nom de fichier n'est pas déjà utilisé.</p> <p>Le nom de fichier est-il déjà utilisé ?</p>	Changez le nom du fichier.	Passez à l'étape 3.
<p><b>Etape 3</b> Vérifiez que le document (ou la photo) que vous souhaitez numériser n'est pas déjà ouvert dans une autre application ou utilisé par un autre utilisateur.</p> <p>Le document (ou la photo) que vous souhaitez numériser est-il déjà ouvert dans une autre application ou utilisé par un autre utilisateur.</p>	Fermez le fichier que vous numérisez.	Passez à l'étape 4.
<p><b>Etape 4</b> Vérifiez si l'une des cases <b>Ajouter l'horodatage</b> ou <b>Ecraser le fichier existant</b> est cochée dans les paramètres de configuration des destinations.</p> <p>La case <b>Ajouter l'horodatage</b> ou <b>Ecraser le fichier existant</b> est-elle cochée dans les paramètres de configuration des destinations ?</p>	Passez à l'étape 5.	Cochez la case <b>Ajouter l'horodatage</b> ou <b>Ecraser le fichier existant</b> dans les paramètres de configuration des destinations.

Action	Oui	Non
<p><b>Etape 5</b></p> <p>Dans le menu Lecteur Flash, réduisez les paramètres de résolution de numérisation, puis relancez le travail d'impression.</p> <p>Le document est-il numérisé ?</p>	Le problème est résolu.	Passez à l'étape 6.
<p><b>Etape 6</b></p> <p>Vérifiez les paramètres de numérisation.</p> <p>Dans l'écran Numérisation, assurez-vous que les paramètres Type de contenu et Source de contenu correspondent au document numérisé.</p> <p>Les paramètres Type de contenu et Source de contenu correspondent-ils au document numérisé ?</p>	Le problème est résolu.	Modifiez les paramètres Type de contenu et Source de contenu en fonction du document que vous numérisiez.

### Le scanner ne se ferme pas.

Action	Oui	Non
<p>Vérifiez que le scanner n'est pas obstrué.</p> <p><b>a</b> Soulevez le scanner.</p> <p><b>b</b> Retirez tout élément qui bloquerait le scanner.</p> <p><b>c</b> Abaissez le scanner.</p> <p>Le scanner se ferme-t-il correctement ?</p>	Le problème est résolu.	Contactez <a href="#">le support technique</a> .

### La numérisation prend trop de temps ou bloque l'ordinateur.

Action	Oui	Non
<p><b>Etape 1</b></p> <p>Vérifiez si d'autres applications ne gênent pas la numérisation.</p> <p>Fermez toutes les applications que vous n'utilisez pas.</p> <p>La numérisation est-elle toujours trop lente ou bloque-t-elle l'ordinateur ?</p>	Passez à l'étape 2.	Le problème est résolu.
<p><b>Etape 2</b></p> <p>Sélectionnez une résolution de numérisation plus basse.</p> <p>La numérisation est-elle toujours trop lente ou bloque-t-elle l'ordinateur ?</p>	Contact <a href="#">service d'assistance technique</a> .	Le problème est résolu.

## Faible qualité d'image numérisée

Action	Oui	Non
<p><b>Etape 1</b> Vérifiez si un message d'erreur s'affiche à l'écran.</p> <p>Un message d'erreur s'affiche-t-il à l'écran ?</p>	Effacez le message d'erreur.	Passez à l'étape 2.
<p><b>Etape 2</b> Vérifiez la qualité du document d'origine.</p> <p>La qualité du document ou de l'image d'origine est-elle satisfaisante ?</p>	Passez à l'étape 3.	Augmentez la résolution du scanner de façon à obtenir un travail de qualité supérieure.
<p><b>Etape 3</b> Nettoyez la vitre du scanner et du DAA à l'aide d'un tissu légèrement humide, propre et non pelucheux.</p> <p>La vitre du scanner est-elle propre ?</p>	Passez à l'étape 4.	Reportez-vous à la section « <a href="#">Nettoyage de la vitre du scanner</a> », page 217.
<p><b>Etape 4</b> Vérifiez si le document ou la photo sont placés correctement. Assurez-vous que le document ou l'image est placé(e) face imprimée vers le bas, dans le coin supérieur gauche.</p> <p>Avez-vous chargé correctement le document ou la photo ?</p>	Passez à l'étape 5.	Placez le document ou la photo face imprimée vers le bas sur la vitre du scanner, dans l'angle supérieur gauche.
<p><b>Etape 5</b> Envoyez un travail d'impression, puis contrôlez la qualité du résultat.</p> <ul style="list-style-type: none"> <li>• Dans le menu Paramètres généraux, ajustez les paramètres Mode Eco.</li> <li>• Dans le menu Copie, ajustez l'intensité du toner.</li> <li>• Lorsque la qualité d'impression est altérée, remplacez la cartouche de toner.</li> </ul> <p>Etes-vous satisfait de la qualité d'impression ?</p>	Passez à l'étape 6.	Reportez-vous à la section « <a href="#">Problèmes de qualité d'impression</a> », page 278.
<p><b>Etape 6</b> Augmentez la résolution du scanner de façon à obtenir un travail de qualité supérieure.</p> <p>Avez-vous obtenu un résultat de meilleure qualité avec une résolution plus élevée ?</p>	Le problème est résolu.	Passez à l'étape 7.
<p><b>Etape 7</b> Vérifiez les paramètres de numérisation. Dans l'écran Numérisation, vérifiez que les paramètres Type de contenu et Source de contenu correspondent au document numérisé.</p> <p>Les paramètres Type de contenu et Source de contenu correspondent-ils au document numérisé ?</p>	Contactez <a href="#">le support technique</a> .	Modifiez les paramètres Type de contenu et Source de contenu en fonction du document que vous numérisez.

## Numérisation partielle de document ou de photo

Action	Oui	Non
<p>Vérifiez si le document ou la photo sont placés correctement.</p> <p>Assurez-vous que le document ou l'image est placé(e) face imprimée vers le bas, dans le coin supérieur gauche.</p> <p>Avez-vous chargé correctement le document ou la photo ?</p>	Contact <a href="#">service d'assistance technique</a> .	Placez le document ou la photo face imprimée vers le bas sur la vitre du scanner, dans l'angle supérieur gauche.

## Impossible de numériser depuis un ordinateur.

Action	Oui	Non
<p><b>Etape 1</b></p> <p>Vérifiez que l'imprimante est sous tension et que <b>Prêt</b> est affiché sur l'écran de l'imprimante avant de lancer la numérisation.</p> <p>Le statut <b>Prêt</b> apparaît-il avant la numérisation ?</p>	Passez à l'étape 3.	Passez à l'étape 2.
<p><b>Etape 2</b></p> <p>Eteignez l'imprimante, attendez environ 10 secondes, puis rallumez-la.</p> <p>Un message d'erreur s'affiche-t-il à l'écran ?</p>	Effacez le message d'erreur.	Passez à l'étape 3.
<p><b>Etape 3</b></p> <p>Vérifiez les connexions entre l'imprimante et le serveur d'impression pour vous assurer que les câbles sont correctement reliés.</p> <p>Pour plus d'informations, consultez la documentation d'installation fournie avec l'imprimante.</p> <p>Les câbles sont-ils correctement reliés à l'imprimante et au serveur d'impression ?</p>	Contact <a href="#">service d'assistance technique</a> .	Resserrez les branchements.

## Résolution des problèmes d'application de l'écran d'accueil

### Une erreur d'application s'est produite

Action	Oui	Non
<p><b>Etape 1</b> Recherchez les informations pertinentes dans le journal du système.</p> <p><b>a</b> Ouvrez un navigateur Web, puis tapez l'adresse IP de l'imprimante dans le champ d'adresse. Si vous ne connaissez pas l'adresse IP de l'imprimante, vous pouvez :</p> <ul style="list-style-type: none"> <li>• afficher l'adresse IP de l'imprimante sur l'écran d'accueil ;</li> <li>• imprimer une page de configuration du réseau ou les pages des paramètres de menus, puis identifier l'adresse IP dans la section TCP/IP.</li> </ul> <p><b>Remarque</b> : Une adresse IP apparaît sous la forme de quatre séries de chiffres séparées par des points, par exemple 123.123.123.123.</p> <p><b>b</b> Cliquez sur <b>Paramètres &gt;App. &gt;Gest. app. &gt;onglet Système &gt;Journal</b>.</p> <p><b>c</b> Dans le menu Filtre, sélectionnez un état d'application.</p> <p><b>d</b> Dans le menu Application, sélectionnez une application, puis cliquez sur <b>Envoyer</b>.</p> <p>Un message d'erreur s'affiche-t-il dans le journal ?</p>	Passez à l'étape 2.	Contact <a href="#">service d'assistance technique</a> .
<p><b>Etape 2</b> Résolvez l'erreur. L'application fonctionne-t-elle désormais ?</p>	Le problème est résolu.	Contact <a href="#">service d'assistance technique</a> .

### Embedded Web Server ne s'ouvre pas

Action	Oui	Non
<p><b>Etape 1</b> Vérifiez que l'adresse IP de l'imprimante est correcte. Afficher l'adresse IP de l'imprimante :</p> <ul style="list-style-type: none"> <li>• Sur l'écran d'accueil de l'imprimante, appuyez sur .</li> <li>• Depuis la section TCP/IP du menu Réseau/Ports menu</li> <li>• En imprimant une page de configuration réseau ou une page des paramètres du menu, puis en localisant la section TCP/IP</li> </ul> <p><b>Remarque</b> : Une adresse IP apparaît sous la forme de quatre séries de chiffres séparées par des points, par exemple 123.123.123.123.</p> <p>L'adresse IP de l'imprimante est-elle correcte ?</p>	Passez à l'étape 2.	Saisissez l'adresse IP correcte de l'imprimante dans le champ d'adresse de votre navigateur Web.  <b>Remarque</b> : Selon les paramètres réseau, vous devrez peut-être saisir « <b>https://</b> » au lieu de « <b>http://</b> » devant l'adresse IP de l'imprimante pour accéder à Embedded Web Server.
<p><b>Etape 2</b> Vérifiez si l'imprimante est sous tension.  L'imprimante est-elle sous tension ?</p>	Passez à l'étape 3.	Mettez l'imprimante sous tension.



Action	Oui	Non
<p><b>Etape 3</b> Vérifiez si votre connexion réseau est active.</p> <p>La connexion réseau est-elle active ?</p>	Passez à l'étape 4.	Contactez la personne responsable du support de votre système.
<p><b>Etape 4</b> Assurez-vous que les câbles sont correctement reliés à l'imprimante et au serveur d'impression. Pour plus d'informations, consultez la documentation d'installation fournie avec l'imprimante.</p> <p>Les câbles sont-ils correctement reliés à l'imprimante et au serveur d'impression ?</p>	Passez à l'étape 5.	Vérifiez les branchements.
<p><b>Etape 5</b> Désactivez temporairement les serveurs proxy Web.</p> <p><b>Remarque :</b> Les serveurs proxy peuvent bloquer ou limiter l'accès à certains sites Web, y compris Embedded Web Server.</p> <p>Les serveurs proxy Web sont-ils désactivés ?</p>	Passez à l'étape 6.	Contactez la personne responsable du support de votre système.
<p><b>Etape 6</b> Accédez de nouveau à Embedded Web Server en saisissant l'adresse IP correcte dans le champ d'adresse.</p> <p>Embedded Web Server s'est-il ouvert ?</p>	Le problème est résolu.	Contact <a href="#">service d'assistance technique</a> .

## Contactez le service d'assistance technique

Lorsque vous contactez l'assistance technique, soyez prêt à décrire le problème rencontré, le message affiché sur le panneau de commandes de l'imprimante et les mesures de dépannage prises pour y apporter une solution.

Vous devrez également communiquer le modèle de l'imprimante ainsi que son numéro d'identification ou son code de service express. Pour connaître ces informations, consultez l'étiquette figurant à l'intérieur du capot avant supérieur ou à l'arrière de l'imprimante. Le numéro d'identification du service figure également sur la page des paramètres.

Pour des informations supplémentaires, consultez le site Web d'assistance Dell à l'adresse [www.dell.com/support/printers](http://www.dell.com/support/printers).

# Annexe

## Politique du service d'assistance technique de Dell

La procédure de dépannage assistée par un technicien du service d'assistance technique nécessite la participation et la coopération de l'utilisateur. Elle permet de rétablir la configuration d'origine définie en usine du système d'exploitation, du logiciel de l'application et des pilotes du matériel et de vérifier le fonctionnement de l'unité de l'imprimante et du matériel installé par Dell. Outre cette procédure de dépannage assistée par un technicien, Dell propose un service d'assistance technique en ligne. Vous pouvez également acheter des options d'assistance supplémentaires.

Dell fournit une assistance technique limitée pour l'imprimante, ainsi que pour les périphériques et les logiciels installés en usine. Toute assistance pour un logiciel ou des périphériques tiers est fournie par le fabricant d'origine, y compris ceux achetés et/ou installés via Software And Peripherals (DellWare), ReadyWare et Custom Factory Integration (CFI/DellPlus).

## Contacteur Dell

Vous pouvez accéder au support Dell à l'adresse [www.dell.com/support/printers](http://www.dell.com/support/printers).

Pour contacter Dell par le biais électronique, utilisez les adresses suivantes :

- World Wide Web

[www.dell.com/](http://www.dell.com/)

[www.dell.com/ap/](http://www.dell.com/ap/) (pays d'Asie et du Pacifique uniquement)

[www.dell.com/jp](http://www.dell.com/jp) (Japon uniquement)

[www.euro.dell.com](http://www.euro.dell.com) (Europe uniquement)

[www.dell.com/la/](http://www.dell.com/la/) (pays d'Amérique latine et des Caraïbes)

[www.dell.ca](http://www.dell.ca) (Canada uniquement)

- Protocole FTP

[ftp.dell.com](ftp://ftp.dell.com)

Ouvrez une session en tant qu'utilisateur anonyme et entrez votre adresse email comme mot de passe.

- Service d'assistance électronique

[mobile\\_support@us.dell.com](mailto:mobile_support@us.dell.com)

[support@us.dell.com](mailto:support@us.dell.com)

[la-techsupport@dell.com](mailto:la-techsupport@dell.com) (pays d'Amérique latine et des Caraïbes uniquement)

[apsupport@dell.com](mailto:apsupport@dell.com) (pays d'Asie et du Pacifique uniquement)

[support.jp.dell.com](mailto:support.jp.dell.com) (Japon uniquement)

[support.euro.dell.com](mailto:support.euro.dell.com) (Europe uniquement)

- Service de devis électronique

[apmarketing@dell.com](mailto:apmarketing@dell.com) (pays d'Asie et du Pacifique uniquement)

[sales\\_canada@dell.com](mailto:sales_canada@dell.com) (Canada uniquement)

## **Garantie limitée et règles de retour**

Dell Inc. ("Dell") fabrique ses produits à partir de pièces et de composants neufs ou équivalents, conformément aux pratiques standard du secteur. Pour obtenir des informations relatives à la garantie Dell de l'imprimante, reportez-vous au *Guide d'informations sur le produit*.

# Index

## Numéros

62 Disque saturé 252

[

[2yy.xx] Bourrage scanner, retirer les originaux coincés du scanner. 262

[2yy.xx] Bourrage scanner, retirer tous les originaux du scanner. 262

[2yy.xx] Fermer le couvercle du scanner à plat et charger les originaux pour reprendre le travail 251

[31.xy] Réinstaller l'unité d'image manquante ou qui ne répond pas 261

[31.xy] Réinstaller la cartouche manquante ou qui ne répond pas 260

[31.xy] Remplacer l'unité d'image défectueuse 260

[32.xy] Remplacer l'unité d'image non prise en charge 261

[32.xy] Remplacer la cartouche non prise en charge 261

[33.xy] [supply type] non-Dell, reportez-vous au Guide de l'utilisateur 258

[34] Format de papier incorrect, ouvrir [alimentation papier] 254

[35] Mémoire insuffisante pour prendre en charge la fonction Economiser ressources 255

[37] Mémoire insuffisante pour assembler les tâches 254

[37] Mémoire insuffisante pour défragmenter la mémoire flash 254

[37] Mémoire insuffisante, certaines tâches suspendues ne seront pas restaurées 255

[37] Mémoire insuffisante, tâches suspendues supprimées 254

[38] Mémoire saturée 257

[39] Page complexe, des données risquent de ne pas être imprimées 251

[42.xy] Remplacer cartouche, zone impr. inadaptée 260

[51] Mémoire flash défectueuse détectée 252

[52] Espace insuffisant dans la mémoire flash pour les ressources 259

[53] Mémoire flash non formatée détectée 264

[54] Erreur logicielle réseau [x] 258

[54] Erreur logicielle réseau standard 263

[55] Option ds empl. [x] non prise en charge 264

[56] Port parallèle [x] désactivé 259

[56] Port série [x] désactivé 262

[56] Port USB [x] désactivé 264

[56] Port USB standard désactivé 263

[57] Config. modifiée, certaines tâches suspendues n'ont pas été restaurées 251

[58] Trop d'options mémoire flash installées 263

[58] Trop de bacs connectés 264

[59] Bac incompatible [x] 254

[61] Retirer le disque défectueux 259

[80.xy] Kit de maintenance très faible, [x] nombre de pages restantes estimé 257

[80.xy] Niveau kit de maintenance bas 257

[80.xy] Niveau kit de maintenance presque bas 257

[80.xy] Remplacer le kit de maintenance, nombre de pages restantes estimé 0 260

[84.xy] Niveau unité d'image bas 253

[84.xy] Niveau unité d'image presque bas 253

[84.xy] Remplacer l'unité d'image, nombre de pages restantes estimé 0 260

[84.xy] Unité d'image très faible, [x] nombre de pages restantes estimé 253

[840.01] Scanner désactivé par l'administrateur 262

[88.xy] Niv. cartouche presque bas 249

[88.xy] Niveau cartouche bas 249

[88.xy] Remplacer cartouche, nombre de pages restantes estimé 0 260

[x]-bourrage papier, ouvrez le capot supérieur du chargeur

automatique. [28y.xx] 235

[x]-bourrage papier, retirez toutes les feuilles du réceptacle de sortie. Laisser papier ds récept.

[45y.xx] 244

[x]-bourrage papier, éliminez le bourrage du chargeur manuel.

[25y.xx] 242

[x]-bourrage papier, ouvrez la porte arrière. [20y.xx] 236

[x]-bourrage papier, ouvrez la porte avant. [20y.xx] 238

[x]-bourrage papier, ouvrez le bac [x]. [24y.xx] 243

[x]-bourrage papier, retirez le bac 1 pour retirer le papier coincé dans le dispositif recto verso. [23y.xx] 241

[x]-bourrage papier, retirez le papier coincé du réceptacle

standard. [20y.xx] 235

## A

à l'aide d'un numéro de raccourci numérisation vers une adresse FTP 131

à l'aide du carnet d'adresses 101 envoi d'une télécopie 122

à partir de Embedded Web Server 13

accès à Embedded Web Server 21

accès au Centre de suivi d'état 228

adaptateur RJ-11 116

adaptateur VoIP 113

adresse FTP

création de raccourcis via le panneau de commandes 131

adresse FTP, numérisation

à l'aide d'un numéro de raccourci 131

- à partir du panneau de commandes 131
  - adresse IP de l'imprimante recherche 21
  - Adresse IP de l'ordinateur recherche 21
  - affichage
    - rapports 229
  - affichage d'un journal de télécopie 125
  - affichage des icônes sur l'écran d'accueil 22
  - affichage, panneau de commandes de l'imprimante 16
    - réglage, luminosité 211
  - agrandissement d'une copie 90
  - Aide, menu 206
  - AirPrint
    - utilisation 79
  - ajout des options matérielles pilote d'imprimante 46
  - alertes par courrier électronique
    - Bourrage papier, message 229
    - configuration 229
    - niveaux bas des fournitures 229
  - Alimentation par défaut, menu 138
  - Alimenter [alimentation papier] avec [chaîne personnalisée] [orientation du papier] 255
  - Alimenter [alimentation papier] avec [format du papier] [orientation du papier] 256
  - Alimenter [alimentation papier] avec [nom du type personnalisé] [orientation du papier] 255
  - annulation d'un e-mail 102
  - annulation d'une tâche d'impression
    - à partir d'un ordinateur 84
    - depuis le panneau de commandes de l'imprimante 83
  - annulation du chaînage des bacs 65, 66
  - aperçu numérisation
    - numérisation, options 136
    - télécopie, options 128
  - applications
    - écran d'accueil 23
    - présentation 22
  - applications de l'écran d'accueil
    - configuration 23
    - recherche d'informations 23
  - assemblage
    - options de copie 96
  - assemblage des copies 91
  - assistant de configuration sans fil utilisation 49
  - Aucune ligne téléphonique analogique connectée au modem, le télécopieur est désactivé. 258
- B**
- bac 250 feuilles
    - installation 43
  - Bac 550 feuilles
    - installation 43
  - bac en option
    - chargement 54
  - bac standard
    - chargement 54
  - bacs
    - annulation du chaînage 65, 66
    - chaînage 65, 66
    - chargement 54
  - bacs chaînés 65, 66
  - barrette microcode 28
  - blocage des télécopies non sollicitées (télécopie de publicité) 125
  - bourrages
    - accès 233
    - compréhension des messages 233
    - réduction des risques 232
  - bourrages papier
    - réduction des risques 232
  - bourrages papier, élimination
    - bac de l'unité de finition 244
    - dans la porte arrière 236
    - dans la porte arrière de l'unité de finition 244
    - dans la porte avant 238
    - dans la porte d'accès aux agrafes 244
    - Dans la zone d'impression recto verso 241
    - dans le bac [x] 243
    - dans le capot supérieur du chargeur automatique de documents 235
    - dans le chargeur manuel 242
    - dans le réceptacle standard 235
  - bourrages, élimination
    - bac de l'unité de finition 244
    - dans la porte arrière 236
  - dans la porte avant 238
  - dans la porte d'accès aux agrafes 244
  - Dans la zone d'impression recto verso 241
  - dans le bac [x] 243
  - dans le capot supérieur du chargeur automatique de documents 235
  - dans le chargeur manuel 242
  - dans le réceptacle standard 235
  - boutons et icônes de l'écran d'accueil
    - description 17
  - boutons, écran tactile
    - utilisation 19
  - boutons, panneau de commandes de l'imprimante 16
  - bristol
    - chargeur multifonction, chargement 59
    - conseils 70
  - butée de support, utilisation 64
- C**
- câbles
    - Ethernet 46
    - USB 46
  - carte d'interface parallèle/USB
    - dépannage 269
  - carte en option
    - installation 31
  - carte logique
    - accès 28
  - carte mémoire 28
    - dépannage 268
    - installation 30
  - cartouche d'agrafes
    - remplacement 224
  - cartouche de toner
    - remplacement 220
  - cartouches de toner
    - commande 219
  - Cartridge very low, [x] estimated pages remain[88.xy] (cartouche très faible, nombre de pages restantes estimé) 249
  - Centre de suivi d'état
    - accès 228
  - Certains travaux suspendus n'ont pas été restaurés 263

- Changement de papier nécessaire 259
  - Changer [alimentation papier] avec [chaîne personnalisée], charger [orientation] 249
  - Changer [alimentation papier] avec [nom du type personnalisé], charger [orientation] 249
  - Changer [alimentation] par [format de papier], charger [orientation] 250
  - chargement
    - bacs 54
    - chargeur multifonction 59
  - chargement du bac en option 54
  - chargement du bac standard 54
  - Charger [source du papier] avec [type de papier] [format du papier] [orientation du papier] 256
  - Charger chargeur manuel avec [format du papier] [orientation du papier] 257
  - Charger chargeur manuel avec [nom type perso] [orientation du papier] 256
  - Charger chargeur manuel avec [type de papier] [format du papier] [orientation du papier] 257
  - Charger un chargeur manuel avec [chaîne personnalisée] [orientation du papier] 256
  - chargeur multifonction
    - chargement 59
  - chiffrement du disque dur de l'imprimante 214
  - choix d'un emplacement pour l'imprimante 10
  - Choix du papier 72
  - commande
    - kit de maintenance 219
    - unité d'image 219
  - commande de fournitures
    - cartouches de toner 219
    - utilisation de l'accueil de l'imprimante 218
  - Compta tâches, menu 198
  - Concentrateur USB non pris en charge, retirez-le 252
  - configuration
    - notifications de fournitures, cartouche de toner 229
    - notifications de fournitures, kit de maintenance 229
    - notifications de fournitures, unité d'image 229
  - Configuration
    - TCP/IP, adresse 151
  - configuration de l'impression série 52
  - configuration de la télécopie
    - connexion à une ligne téléphonique standard 108
    - connexion DSL 112
    - connexion VoIP 113
    - propre au pays ou à la région 116
    - service téléphonique numérique 114
  - configuration des alertes par e-mail 229
  - configuration des fonctions Télécopie et E-mail 301
  - configuration des notifications d'alimentation 229
  - configuration des paramètres de courrier électronique 98
  - configuration des paramètres de port 51
  - configuration du réseau sans fil
    - à partir de Embedded Web Server 51
  - configuration Ethernet
    - préparation pour un 48
  - configuration initiale du télécopieur 107
    - à partir de Embedded Web Server 107
- Configuration SMTP, menu 155
- configurations des imprimantes 11
- connexion à un réseau sans fil
  - à partir de Embedded Web Server 51
  - utilisation de l'assistant de configuration sans fil 49
  - utilisation de la méthode Configuration des boutons de commande 50
  - utilisation de la méthode PIN (Personal Identification Number, numéro d'identification personnel) 50
- connexion de l'imprimante à un service de sonnerie distincte 119
- connexion des câbles 46
- conseils
  - bristol 70
  - étiquettes, papier 69
  - papier à en-tête 68
  - sur l'utilisation des enveloppes 68
  - transparents 68
- conseils sur l'utilisation des enveloppes 68
- consignes de sécurité 7, 8
- consultation de l'écran virtuel à partir de Embedded Web Server 228
- contacter le service d'assistance technique 313
- contenu
  - paramètres email 104
- copie
  - à l'aide du DAA 85
  - agrandissement 90
  - ajout d'un message de fond de page 94
  - annulation d'une copie 95
  - assemblage des copies 91
  - copie rapide 85
  - différents formats de papier 88
  - insertion d'un en-tête ou pied de page 94
  - insertion de feuilles de séparation entre les copies 92
  - photos 86
  - plusieurs pages sur une feuille 92
  - réduction 90
  - réglage de la qualité 90
  - sélection d'un tiroir 88
  - sur des transparents 86
  - sur du papier à en-tête 87
  - sur les deux faces du papier (recto verso) 89
  - sur un autre format 87
  - travail personnalisé 93
  - utilisation de la vitre du scanner 86
- Copie de carte
  - configuration 24
- copie de formats de papier différents 88
- copie de plusieurs pages sur une feuille 92
- copie des deux côtés du papier (recto verso) 89
- copie vers des transparents 86

- copie, annulation
    - à l'aide du DAA 95
    - utilisation de la vitre du scanner 95
  - copie, dépannage
    - copies partielles de document ou de photo 300
    - faible qualité d'image numérisée 310
    - faible qualité de la copie 298
    - le copieur ne répond pas 298
    - le scanner ne se ferme pas. 298, 309
  - copies
    - options de copie 96
  - copies sur le papier du tiroir sélectionné 88
  - courrier électronique
    - annulation 102
  - création d'un nom personnalisé
    - type de papier 65
  - création d'un raccourci de destinations de télécopies
    - à partir de Embedded Web Server 123
  - création d'un raccourci FTP
    - à partir de Embedded Web Server 130
- D**
- DAA
    - copie à l'aide de 85
  - dans la porte arrière de l'unité de finition
    - bourrages papier, élimination 244
  - date et heure, télécopie
    - Configuration 120
  - de publications
    - emplacement 9
  - déclaration relative à la volatilité 212
  - Définir date/heure, menu 160
  - définition du Délai d'hibernation 210
  - définition du format de papier 54
  - définition du format de papier Universel 54
  - définition du nom du télécopieur utilisé pour les émissions 119
  - définition du numéro de télécopie 119
  - définition du type de papier 54
  - Délai d'hibernation
    - Configuration 210
  - Dell Mobile Print
    - utilisation 80
  - densité d'impression inégale 297
  - dépannage
    - contacter le service d'assistance technique 313
    - fonctions Télécopie et E-mail non configurées 301
    - impossible d'ouvrir Embedded Web Server 312
    - le scanner ne répond pas 307
    - résolution de base, problèmes d'imprimante 265
    - une erreur d'application s'est produite 312
    - vérification d'une imprimante qui ne répond pas 265
  - dépannage, alimentation du papier
    - message affiché après le dégagement du bourrage 270
  - dépannage, copie
    - copies partielles de document ou de photo 300
    - faible qualité d'image numérisée 310
    - faible qualité de la copie 298
    - le copieur ne répond pas 298
    - le scanner ne se ferme pas. 298, 309
  - dépannage, écran
    - L'écran de l'imprimante n'affiche rien 267
  - dépannage, impression
    - bourrages papier fréquents 270
    - des caractères incorrects s'impriment 276
    - des sauts de page inattendus se produisent 278
    - erreur de lecture du lecteur flash 272
    - impression depuis un bac inapproprié 276
    - impression sur du papier inadéquat 276
    - l'impression prend plus de temps que prévu 275
    - la fonction de chaînage des bacs ne fonctionne pas 277
    - les fichiers PDF multilingues ne s'impriment pas 271
  - les pages bloquées ne sont pas réimprimées 271
  - les tâches ne s'impriment pas 272
  - les tâches suspendues ne s'impriment pas 274
  - Les tâches volumineuses ne sont pas assemblées. 277
  - marges incorrectes sur les impressions 283
  - papier recourbé 284
  - dépannage, numérisation
    - échec de la numérisation 308
    - impossible de numériser depuis un ordinateur 311
    - la numérisation prend trop de temps ou bloque l'ordinateur 309
    - le scanner ne se ferme pas. 298, 309
    - numérisation partielle de document ou de photo 311
  - dépannage, qualité d'impression
    - bords des caractères irréguliers 278
    - densité d'impression inégale 297
    - des blancs horizontaux apparaissent sur les impressions 294
    - des défauts d'impression répétés apparaissent sur les impressions 286
    - des images ombrées apparaissent sur les impressions 281
    - des rayures horizontales apparaissent sur les impressions 291
    - des traces de toner se déposent sur les impressions 296
    - effacement du toner 296
    - fond gris ou tonalité de fond 296
    - impression inclinée sur la page 290
    - impression trop claire 288
    - impression trop sombre 287
    - irrégularités d'impression 285
    - l'imprimante imprime des pages noires 290
    - la qualité d'impression des transparents laisse à désirer 291
    - le fond des impressions est gris 282
    - pages ou images tronquées 280

- pages vierges 279
  - rayures blanches sur une page 295
  - rayures verticales 292
  - dépannage, qualité des couleurs
    - les impressions sur transparents
    - couleurs semblent foncées à la projection 281
  - dépannage, télécopie
    - il est possible d'envoyer des télécopies, mais il est impossible de les recevoir. 304
    - il est possible de recevoir des télécopies, mais impossible d'en envoyer. 305
    - impossible d'envoyer ou de recevoir une télécopie 302
    - l'identifiant de l'appelant ne s'affiche pas 301
    - qualité d'impression médiocre de la télécopie reçue 306
  - déplacement de l'imprimante 10, 226
  - des blancs apparaissent 295
  - des blancs verticaux apparaissent 295
  - des défauts d'impression répétés apparaissent sur les impressions 286
  - des rayures apparaissent 295
  - des rayures horizontales apparaissent sur les impressions 291
  - des rayures verticales apparaissent sur les impressions 292
  - destinataire(s)
    - e-mail, options 103
  - disque dur de l'imprimante
    - chiffrement 214
    - désinstallation 42
    - essuyage 213
    - installation 40
    - mise au rebut 212
  - documents, impression
    - sous Macintosh 77
    - sous Windows 77
  - données confidentielles
    - informations sur la sécurisation 215
  - DSL (Digital Subscriber Line)
    - télécopie, configuration 112
- E**
- e-mail, options
    - destinataire(s) 103
    - env en tant que 103
    - format d'origine 103
    - intensité 103
    - message 103
    - mise en page 104
    - objet 103
    - résolution 103
  - économie de papier 92
  - écran d'accueil
    - affichage des icônes 22
    - masquage des icônes 22
    - personnalisation 22
  - écran de copie
    - options 95, 96
    - source de contenu 96
    - type de contenu 96
  - écran de courrier électronique
    - options 103, 104
    - options avancées 105
  - écran de numérisation
    - source de contenu 135
    - type de contenu 135
  - écran de télécopie
    - options avancées 128
  - écran tactile
    - boutons 19
  - écran virtuel
    - consultation, à l'aide d'Embedded Web Server 228
  - effacement de disque 213
  - effacement de la mémoire du disque dur 213
  - effacement de la mémoire non volatile 213
  - effacement de la mémoire volatile 212
  - effacement du disque dur de l'imprimante 213
  - éléments
    - vérification de l'état 218
    - vérification, à l'aide d'Embedded Web Server 218
    - vérification, à partir du panneau de commandes de l'imprimante 218
  - email, envoi
    - à l'aide d'un numéro de raccourci 100
    - à l'aide du carnet d'adresses 101
  - Embedded Web Server
    - accès 13, 21
    - configuration des alertes par e-mail 229
    - configuration initiale du télécopieur 107
    - création d'un raccourci de destinations de télécopies 123
    - création d'un raccourci FTP 130
    - création de raccourcis d'email 99
    - fonctions 13
    - modification des paramètres d'impression confidentielle 82
    - numérisation vers un ordinateur 133
    - problème d'accès 312
    - utilisation 13
    - vérification de l'état des fournitures 218
    - vérification de l'état des pièces 218
  - émul PCL, menu 202
  - enregistrer comme raccourci
    - numérisation, options 134
    - options de copie 97
  - env en tant que
    - e-mail, options 103
    - numérisation, options 135
  - enveloppes
    - chargeur multifonction, chargement 59
    - conseils sur l'utilisation 68
  - Envoi d'un email à partir du panneau de commandes de l'imprimante 100
  - envoi d'un message électronique
    - à l'aide d'un numéro de raccourci 100
    - à l'aide du carnet d'adresses 101
    - à partir du panneau de commandes 100
    - ajout de la ligne d'objet 101
    - ajout de la ligne de message 101
    - changement de type de fichier de sortie 102
    - configuration de la fonction d'e-mail 98
    - configuration des paramètres de courrier électronique 98
    - création de raccourcis à l'aide d'Embedded Web Server 99



- création de raccourcis via le panneau de commandes 99
  - envoi d'une télécopie 121
    - à l'aide du carnet d'adresses 122
  - affichage d'un journal de télécopie 125
  - annulation d'une télécopie 125, 126
  - blocage des télécopies non sollicitées (télécopie de publicité) 125
  - configuration de l'imprimante pour application de l'heure d'été 120
  - création de raccourcis à l'aide d'Embedded Web Server 123
  - création de raccourcis via le panneau de commandes 124
  - définition de la date et l'heure 120
  - définition du nom du télécopieur utilisé pour les émissions 119
  - définition du numéro de télécopie 119
  - éclaircir ou obscurcir une télécopie 124
  - envoi à partir du panneau de commandes de l'imprimante 120
  - envoi d'une télécopie à une heure planifiée 122
  - modification de la résolution 124
  - service de sonnerie distinctive 119
  - suspension des télécopies 126
  - télécopie, configuration 107
  - transfert de télécopies 127
  - utilisation de raccourcis 122
  - envoi d'une télécopie à l'aide du carnet d'adresses 122
  - Envoi d'une télécopie à partir du panneau de commandes de l'imprimante 120
  - envoi d'une télécopie à une heure programmée 122
  - envoi différé
    - télécopie, options 128
  - Envoi multiple
    - ajout d'un profil 25
    - configuration 25
  - Erreur de lecture du concentrateur USB. Retirer le concentrateur. 252
  - Erreur de lecture du pilote USB. Retirer USB. 252
  - état des fournitures
    - vérification 218
  - état des pièces
    - vérification 218
  - étiquettes, papier
    - conseils 69
  - exportation d'une configuration à partir de Embedded Web Server 27
- F**
- faces (recto verso)
    - options de copie 96
  - Fermer la porte avant 250
  - Fermer porte arrière 251
  - Fermez la porte arrière de l'unité de finition 251
  - filtre ADSL 112
  - filtre de ligne 112
  - Finition, menu 196
  - fonctionnalités de finition 75
  - fonctions Télécopie et E-mail configuration 301
  - fonctions Télécopie et E-mail non configurées 301
  - format d'origine
    - e-mail, options 103
    - numérisation, options 135
  - format du papier
    - Configuration 54
  - format papier Universel
    - Configuration 54
  - formats de papier différents, copie 88
  - Formulaires et favoris
    - configuration 23
  - Fourniture manquante pour terminer le travail en cours 263
  - fournitures
    - commande 218
    - stockage 219
    - vérification de l'état 218
    - vérification, à l'aide d'Embedded Web Server 218
    - vérification, à partir du panneau de commandes de l'imprimante 218
  - fournitures, commande
    - cartouches de toner 219
    - kit de maintenance 219
    - Rouleau séparateur du DAA 219
    - unité d'image 219
- FTP**
- options FTP 134
- FTP, écran**
- options avancées 97
- G**
- gestion des messages de l'imprimante 228
  - grammages de papier
    - prise en charge par l'imprimante 75
- H**
- heure d'été, configuration 120
  - HTML, menu 204
- I**
- icônes sur l'écran d'accueil
    - affichage 22
    - masquage 22
  - importation d'une configuration à partir de Embedded Web Server 27
  - impossible d'ouvrir Embedded Web Server 312
  - impression
    - à partir d'un périphérique mobile à l'aide d'AirPrint 79
    - à partir d'un périphérique mobile à l'aide de Dell Mobile Print 80
    - annulation, à partir du panneau de commandes de l'imprimante 83
    - depuis un lecteur flash 78
    - liste des échantillons de polices 83
    - liste des répertoires 83
    - page de configuration du réseau 53
    - page des paramètres de menus 52
    - papiers 77
    - sous Macintosh 77
    - sous Windows 77
  - impression à partir d'un lecteur flash 78
  - impression d'un document 77

impression d'une page de configuration réseau 53  
 impression d'une page des paramètres de menu 52  
 impression de formulaires 77  
 impression de la liste des échantillons de polices 83  
 impression de la liste des répertoires 83  
 impression de travaux confidentiels et suspendus  
   depuis un Macintosh 82  
   sous Windows 82  
 impression série  
   configuration 52  
 impression, dépannage  
   bourrages papier fréquents 270  
   des caractères incorrects s'impriment 276  
   des sauts de page inattendus se produisent 278  
   erreur de lecture du lecteur flash 272  
   impression depuis un bac inapproprié 276  
   impression sur du papier inadéquat 276  
 l'impression prend plus de temps que prévu 275  
 la fonction de chaînage des bacs ne fonctionne pas 277  
 les fichiers PDF multilingues ne s'impriment pas 271  
 les pages bloquées ne sont pas réimprimées 271  
 les tâches ne s'impriment pas 272  
 les tâches suspendues ne s'impriment pas 274  
 Les tâches volumineuses ne sont pas assemblées. 277  
 marges incorrectes sur les impressions 283  
 papier recourbé 284  
 imprimante 45  
   choix d'un emplacement 10  
   déplacement 10, 226  
   entièrement configurée 11  
   espace minimum 10  
   fonctionnalités de finition 75  
   modèle de base 11  
   transport 227

imprimante, adresse IP recherche 21  
 imprimante, résolution des problèmes de base 265  
 informations d'objet et de message ajout dans l'email 101  
 informations de configuration réseau sans fil 48  
 informations sur l'imprimante emplacement 9  
 insertion d'un en-tête ou pied de page 94  
 insertion de feuilles de séparation entre les copies 92  
 installation d'options ordre d'installation 43  
 installation d'un port Internal Solutions Port 33  
 installation d'une carte en option 31  
 installation de l'imprimante 45  
 installation du bac 250 feuilles 43  
 installation du bac 550 feuilles 43  
 installation du disque dur de l'imprimante 40  
 intensité  
   e-mail, options 103  
   numérisation, options 135  
   options de copie 96  
   télécopie, options 128  
 intensité toner réglage 78  
 Internal Solutions Port dépannage 269  
   installation 33  
   modification des paramètres du port 51  
 IPv6, menu 152  
 irrégularités d'impression 285

**J**  
 journal des télécopies affichage 125

**K**  
 kit de maintenance commande 219

## L

L'imprimante a dû redémarrer. La dernière tâche est peut-être incomplète. 259  
 l'imprimante imprime des pages vierges 279  
 Le capot du chargeur automatique du scanner est ouvert 262  
 Le disque doit être formaté pour être utilisé sur ce périph. 252  
 le scanner ne répond pas 307  
 lecteur flash  
   impression depuis 78  
 Lecteur Flash, menu 190  
 lecteurs flash  
   types de fichier pris en charge 80  
 lecteurs flash pris en charge 80  
 liste des échantillons de polices impression 83  
 liste des répertoires impression 83  
 logement de sécurité 46  
 logiciel  
   Centre de suivi d'état 228  
   Indicateur d'état 228  
   Utilitaire de commande de consommables 218

## M

masquage des icônes sur l'écran d'accueil 22  
 mémoire  
   types installés sur l'imprimante 212  
 mémoire du disque dur de l'imprimante effacement 213  
 Mémoire du télécopieur pleine 252  
 mémoire non volatile 212 effacement 213  
 Mémoire pleine, envoi des télécopies impossible 258  
 Mémoire pleine, impossible d'imprimer les télécopies 258  
 mémoire volatile 212 effacement 212  
 Menu AppleTalk 153  
 Menu Carte Réseau 150  
 Menu Changer format 141  
 Menu Chargement du papier 144  
 Menu Configuration générale 147

- Menu Configurer MF 141
- menu d'impression
  - confidentielle 158
- Menu Divers paramètres de sécurité 157
- menu Effacer fichiers données temporaires 159
- Menu Format/Type papier 138
- Menu Formats de numérisation personnalisés 146
- Menu Grammage du papier 143
- Menu Image 205
- Menu Journal d'audit de sécurité 160
- Menu Modifier les configurations de sécurité 156
- Menu NIC actif 148
- Menu Paramètres 194
- Menu Paramètres de copie 170
- Menu Paramètres de messagerie 181
- Menu Paramètres FTP 186
- Menu Rapports 147
- Menu Réseau standard 149
- Menu Sans fil 152
- Menu TCP/IP 151
- Menu Utilitaires 200
- menus
  - Aide 206
  - AppleTalk 153
  - Carte réseau 150
  - Changer format 141
  - Chargement du papier 144
  - Compta des travaux 198
  - Configuration générale 147
  - Configuration SMTP, menu 155
  - Configurer l'MP 141
  - Définir la date/l'heure 160
  - Divers paramètres de sécurité 157
  - Effacer fichiers données temporaires 159
  - Emul PCL 202
  - Fini 196
  - Format/Type papier 138
  - Formats de numérisation personnalisés 146
  - Grammage du papier 143
  - HTML 204
  - Image 205
  - Impression confidentielle 158
  - IPv6 152
  - Journal d'audit de sécurité 160
  - Lecteur Flash 190
  - liste des 137
  - Mode télécopie (configuration analogique de télécopie) 173
  - Modifier les configurations de sécurité 156
  - NIC actif 148
  - Noms personnalisés 146
  - Paramètres 194
  - Paramètres de copie 170
  - Paramètres de messagerie 181
  - Paramètres FTP 186
  - PDF 201
  - PostScript 201
  - Qualité 198
  - Rapports 147
  - Rapports réseau 150
  - Réseau [x] 149
  - Réseau standard 149
  - Sans fil 152
  - Source par défaut 138
  - TCP/IP 151
  - Texture du papier 141
  - types personnalisés 146
  - USB standard 154
  - Utilitaires 200
  - XPS 201
- message
  - e-mail, options 103
- messagerie vocale
  - configuration 108
- messages de l'imprimante
  - [2yy.xx] Bourrage scanner, retirer les originaux coincés du scanner. 262
  - [2yy.xx] Bourrage scanner, retirer tous les originaux du scanner. 262
  - [2yy.xx] Fermer le couvercle du scanner à plat et charger les originaux pour reprendre le travail 251
  - [31.xy] Réinstaller l'unité d'image manquante ou qui ne répond pas 261
  - [31.xy] Réinstaller la cartouche manquante ou qui ne répond pas 260
  - [31.xy] Remplacer l'unité d'image défectueuse 260
  - [32.xy] Remplacer l'unité d'image non prise en charge 261
  - [32.xy] Remplacer la cartouche non prise en charge 261
  - [33.xy] [supply type] non-Dell, reportez-vous au Guide de l'utilisateur 258
  - [34] Format de papier incorrect, ouvrir [alimentation papier] 254
  - [35] Mémoire insuffisante pour prendre en charge la fonction Economiser ressources 255
  - [37] Mémoire insuffisante pour assembler les tâches 254
  - [37] Mémoire insuffisante pour défragmenter la mémoire flash 254
  - [37] Mémoire insuffisante, certaines tâches suspendues ne seront pas restaurées 255
  - [37] Mémoire insuffisante, tâches suspendues supprimées 254
  - [38] Mémoire saturée 257
  - [39] Page complexe, des données risquent de ne pas être imprimées 251
  - [42.xy] Remplacer cartouche, zone impr. inadaptée 260
  - [51] Mémoire flash défectueuse détectée 252
  - [52] Espace insuffisant dans la mémoire flash pour les ressources 259
  - [53] Mémoire flash non formatée détectée 264
  - [54] Erreur logicielle réseau [x] 258
  - [54] Erreur logicielle réseau standard 263
  - [55] Option ds empl. [x] non prise en charge 264
  - [56] Port parallèle [x] désactivé 259
  - [56] Port série [x] désactivé 262
  - [56] Port USB [x] désactivé 264
  - [56] Port USB standard désactivé 263
  - [57] Config. modifiée, certaines tâches suspendues n'ont pas été restaurées 251
  - [58] Trop d'options mémoire flash installées 263

- [58] Trop de bacs connectés 264
- [59] Bac incompatible [x] 254
- [61] Retirer le disque défectueux 259
- [80.xy] Kit de maintenance très faible, [x] nombre de pages restantes estimé 257
- [80.xy] Niveau kit de maintenance bas 257
- [80.xy] Niveau kit de maintenance presque bas 257
- [80.xy] Remplacer le kit de maintenance, nombre de pages restantes estimé 0 260
- [84.xy] Niveau unité d'image bas 253
- [84.xy] Niveau unité d'image presque bas 253
- [84.xy] Remplacer l'unité d'image, nombre de pages restantes estimé 0 260
- [84.xy] Unité d'image très faible, [x] nombre de pages restantes estimé 253
- [840.01] Scanner désactivé par l'administrateur 262
- [88.xy] Niv. cartouche presque bas 249
- [88.xy] Niveau cartouche bas 249
- [88.xy] Remplacer cartouche, nombre de pages restantes estimé 0 260
- [x]-bourrage papier, ouvrez le capot supérieur du chargeur automatique. [28y.xx] 235
- [x]-bourrage papier, retirez toutes les feuilles du réceptacle de sortie. Laisser papier ds récept. [45y.xx] 244
- [x]-bourrage papier, éliminez le bourrage du chargeur manuel. [25y.xx] 242
- [x]-bourrage papier, ouvrez la porte arrière. [20y.xx] 236
- [x]-bourrage papier, ouvrez la porte avant. [20y.xx] 238
- [x]-bourrage papier, ouvrez le bac [x]. [24y.xx] 243
- [x]-bourrage papier, retirez le bac 1 pour retirer le papier coincé dans le dispositif recto verso. [23y.xx] 241
- [x]-bourrage papier, retirez le papier coincé du réceptacle standard. [20y.xx] 235
- 62 Disque saturé 252
- Alimenter [alimentation papier] avec [chaîne personnalisée] [orientation du papier] 255
- Alimenter [alimentation papier] avec [format du papier] [orientation du papier] 256
- Alimenter [alimentation papier] avec [nom du type personnalisé] [orientation du papier] 255
- Aucune ligne téléphonique analogique connectée au modem, le télécopieur est désactivé. 258
- Cartridge very low, [x] estimated pages remain[88.xy] (cartouche très faible, nombre de pages restantes estimé) 249
- Certains travaux suspendus n'ont pas été restaurés 263
- Changement de papier nécessaire 259
- Changer [alimentation papier] avec [chaîne personnalisée], charger [orientation] 249
- Changer [alimentation papier] avec [nom du type personnalisé], charger [orientation] 249
- Changer [alimentation] par [format de papier], charger [orientation] 250
- Charger [source du papier] avec [type de papier] [format du papier] [orientation du papier] 256
- Charger chargeur manuel avec [format du papier] [orientation du papier] 257
- Charger chargeur manuel avec [nom type perso] [orientation du papier] 256
- Charger chargeur manuel avec [type de papier] [format du papier] [orientation du papier] 257
- Charger un chargeur manuel avec [chaîne personnalisée] [orientation du papier] 256
- Concentrateur USB non pris en charge, retirez-le 252
- Disq. psq sat. Effacement sécurisé du disque. 252
- Disque non pris en charge 264
- Erreur de lecture du concentrateur USB. Retirer le concentrateur. 252
- Erreur de lecture du pilote USB. Retirer USB. 252
- Fermer la porte avant 250
- Fermer porte arrière 251
- Fermez la porte arrière de l'unité de finition 251
- Fourniture manquante pour terminer le travail en cours 263
- gestion 228
- L'imprimante a dû redémarrer. La dernière tâche est peut-être incomplète. 259
- Le capot du chargeur automatique du scanner est ouvert 262
- Le disque doit être formaté pour être utilisé sur ce périph. 252
- Mémoire du télécopieur pleine 252
- Mémoire pleine, envoi des télécopies impossible 258
- Mémoire pleine, impossible d'imprimer les télécopies 258
- Nom du poste de télécopie non configuré. Contacter l'administrateur système. 253
- Numéro du poste de télécopie non configuré. Contacter l'administrateur système. 253
- Partition du télécopieur inopérante. Contacter l'administrateur système. 253
- Régler [source du papier] sur [type de papier] [format de papier], charger [orientation] 250
- Remplacer ts les origin. pr reprendre le trav. 261
- Restaurer les travaux suspendus ? 262
- Retirer le papier du réceptacle standard 259
- Scanner désactivé. Si le problème persiste, contactez l'administrateur du système. [840.02] 262

Serveur de télécopie Pour formater non configuré. Contacter l'administrateur système. 253  
 Serveur SMTP non configuré. Contacter l'administrateur système. 263  
 Serveur Weblink non configuré. Contacter l'administrateur système. 264  
 Vérifiez la connexion du bac [x] 250  
 méthode de configuration des boutons de commande utilisation 50  
 méthode Numéro d'identification personnel utilisation 50  
 mise au rebut du disque dur de l'imprimante 212  
 mise en page e-mail, options 104 numérisation, options 136 télécopie, options 128  
 mode E-mail configuration 98  
 Mode silencieux 208  
 Mode télécopie (configuration analogique de télécopie), menu 173  
 Mode Veille réglage 209  
 MyShortcut à propos de 24

**N**

nettoyage partie externe de l'imprimante 216 vitre du scanner 217  
 nettoyage de l'imprimante 216  
 nom de type de papier personnalisé attribution 66  
 Nom du poste de télécopie non configuré. Contacter l'administrateur système. 253  
 nom du télécopieur, définition 119  
 nom fichier numérisation, options 134  
 nom personnalisé configuration 66

nombre de pages restantes estimation 218  
 Noms personnalisés, menu 146  
 notifications de fournitures configuration 229  
 numérisation à partir d'un lecteur flash 134 copie rapide 85 vers un ordinateur avec Embedded Web Server 133 vers une adresse FTP 131, 132  
 numérisation vers des emplacements réseau 130  
 numérisation vers un lecteur flash 134  
 numérisation vers un ordinateur 133 à partir de Embedded Web Server 133  
 numérisation vers une adresse FTP à l'aide d'un numéro de raccourci 131 à l'aide du carnet d'adresses 132 à partir du panneau de commandes 131 création de raccourcis sur l'ordinateur 130  
 numérisation, dépannage échec de la numérisation 308 impossible de numériser depuis un ordinateur 311 la numérisation prend trop de temps ou bloque l'ordinateur 309 le scanner ne se ferme pas. 298, 309 numérisation partielle de document ou de photo 311  
 numérisation, options aperçu numérisation 136 enregistrer comme raccourci 134 env en tant que 135 format d'origine 135 intensité 135 mise en page 136 nom fichier 134 résolution 135  
 Numériser vers l'ordinateur configuration 133  
 Numériser vers le réseau configuration 25 utilisation 130

numéro de télécopie, définition 119  
 Numéro du poste de télécopie non configuré. Contacter l'administrateur système. 253

## O

options bac 250 feuilles, installation 43 bac 550 feuilles, installation 43 barrettes microcode 28 carte mémoire 30 cartes mémoire 28 disque dur de l'imprimante, installation 40 disque dur de l'imprimante, retrait 42 Internal Solutions Port, installation 33  
 options avancées FTP 97 options FTP 136 télécopie 128  
 options avancées, écran tactile courrier électronique 105  
 options de copie assemblage 96 copies 96 enregistrer comme raccourci 97 faces (recto verso) 96 intensité 96  
 options de l'imprimante, dépannage carte d'interface parallèle/USB 269 carte mémoire 268 Internal Solutions Port 269 option interne non détectée 267 problèmes de bac 268  
 options FTP FTP 134 options avancées 136 options internes 28 options internes disponibles 28 options matérielles, ajout pilote d'imprimante 46 options, écran de copie copier à partir de 95 échelle 96  
 options, écran tactile copie 95 courrier électronique 103, 104

**P**

page de configuration du réseau  
impression 53

page des paramètres de menus  
impression 52

panneau de commandes de  
l'imprimante 16

- paramètres usine,  
restauration 230
- voyant 16
- Voyant du bouton Veille 16

panneau de commandes de  
l'imprimante, écran virtuel  
à partir de Embedded Web  
Server 228

panneau de commandes distant  
configuration 26

panneau de commandes,  
imprimante 16

- voyant 16
- Voyant du bouton Veille 16

papier

- caractéristiques 70
- chargeur multifonction,  
chargement 59
- déconseillé 71
- enregistrement 92
- formats différents, copie 88
- formulaires préimprimés 72
- papier à en-tête 72
- paramètre Format Universel 54
- recyclé 72
- sélection 72
- stockage 73

papier à en-tête

- chargeur multifonction,  
chargement 59
- conseils sur l'utilisation 68
- copie 87

papier déconseillé 71

papier recyclé  
utilisation 72

paramètre Mode Eco 208

paramètres de conservation

- Délai d'hibernation 210
- luminosité, réglage 211
- Mode Eco 208
- Mode silencieux 208
- Mode Veille 209
- Progr. modes alim. 210

paramètres du port  
configuration 51

paramètres écologiques

- Délai d'hibernation 210
- Mode Eco 208
- Mode silencieux 208
- Progr. modes alim. 210

paramètres environnementaux

- Délai d'hibernation 210
- Mode Eco 208
- Mode silencieux 208
- Mode Veille 209
- Progr. modes alim. 210
- réglage de la luminosité de  
l'écran 211

paramètres usine  
restauration 230

partie externe de l'imprimante  
nettoyage 216

Partition du télécopieur inopérante.  
Contacter l'administrateur  
système. 253

PDF, menu 201

périphérique mobile  
impression depuis 79, 80

photos

- copie 86

pilote d'imprimante

- options matérielles, ajout 46

Port Ethernet 46

Port USB 46

ports du télécopieur 46

PostScript, menu 201

préparation de la configuration de  
l'imprimante sur un réseau  
Ethernet 48

présentation des boutons et icônes  
de l'écran d'accueil 17

prévention des risques de bourrage  
papier 232

prise adaptateur 116

Progr. modes alim.  
utilisation 210

**Q**

qualité d'impression

- nettoyage de la vitre du  
scanner 217

qualité d'impression, dépannage

- bords des caractères  
irréguliers 278
- densité d'impression inégale 297

des blancs horizontaux  
apparaissent sur les  
impressions 294

des défauts d'impression répétés  
apparaissent sur les  
impressions 286

des images ombrées apparaissent  
sur les impressions 281

des rayures horizontales  
apparaissent sur les  
impressions 291

des traces de toner se déposent  
sur les impressions 296

effacement du toner 296

fond gris ou tonalité de fond 296

impression inclinée sur la  
page 290

impression trop claire 288

impression trop sombre 287

irrégularités d'impression 285

l'imprimante imprime des pages  
noires 290

la qualité d'impression des  
transparents laisse à désirer 291

le fond des impressions est  
gris 282

pages ou images tronquées 280

pages vierges 279

rayures blanches 295

rayures verticales 292

qualité de la copie  
réglage 90

Qualité, menu 198

**R**

raccourcis d'email, création  
à partir de Embedded Web  
Server 99

raccourcis, création

- adresse FTP 131
- courrier électronique 99
- destination de télécopie 123, 124
- destination FTP 130

rappports

- affichage 229

Rapports réseau, menu 150

réceptacle standard, utilisation 64

recherche d'informations  
supplémentaires sur l'imprimante 9

recherche de l'adresse IP de  
l'imprimante 21

recto verso 89

recyclage  
 Produits Dell 211  
 réduction d'une copie 90  
 réduction des risques de  
 bourrage 73  
 réduction du bruit 208  
 réglage de l'intensité du toner 78  
 réglage de la luminosité de  
 l'écran 211  
 réglage de la qualité des copies 90  
 réglage du mode veille 209  
 réglage, luminosité  
 Embedded Web Server 211  
 panneau de commandes de  
 l'imprimante 211  
 Régler [source du papier] sur [type  
 de papier] [format de papier],  
 charger [orientation] 250  
 remplacement  
 cartouche de toner 220  
 unité d'image 221  
 remplacement de la cartouche  
 d'agrafes 224  
 remplacement des fournitures  
 cartouche d'agrafes 224  
 répartiteur téléphonique 113  
 répétition des tâches  
 d'impression 81  
 impression à partir d'un  
 ordinateur Macintosh 82  
 impression sous Windows 82  
 Replacer ts les origin. pr reprendre  
 le trav. 261  
 répondeur  
 configuration 108  
 Réseau [x], menu 149  
 réseau Ethernet  
 préparation de la configuration  
 pour l'impression Ethernet 48  
 réseau sans fil  
 informations de configuration 48  
 résolution  
 e-mail, options 103  
 numérisation, options 135  
 télécopie, options 128  
 résolution des problèmes liés à la  
 qualité des couleurs  
 les impressions sur transparents  
 couleurs semblent foncées à la  
 projection 281  
 résolution, télécopie  
 modification 124

restauration des paramètres  
 usine 230  
 Restaurer les travaux  
 suspendus ? 262  
 Retirer le papier du réceptacle  
 standard 259  
 retrait du disque dur de  
 l'imprimante 42  
 Rouleau séparateur du DAA  
 commande 219

**S**

scanner  
 dispositif d'alimentation  
 automatique de documents  
 (DAA) 14  
 fonctions 14  
 vitre du scanner 14  
 Scanner désactivé. Si le problème  
 persiste, contactez l'administrateur  
 du système. [840.02] 262  
 sécurité  
 modification des paramètres  
 d'impression confidentielle 82  
 sécurité de l'imprimante  
 informations 215  
 Serveur de télécopie Pour formater  
 non configuré. Contacter  
 l'administrateur système. 253  
 Serveur SMTP non configuré.  
 Contacter l'administrateur  
 système. 263  
 Serveur Weblink non configuré.  
 Contacter l'administrateur  
 système. 264  
 service de sonnerie distinctive,  
 télécopies  
 connexion à 119  
 service téléphonique numérique  
 télécopie, configuration 114  
 source de contenu  
 paramètres email 104  
 télécopie, options 127  
 stockage  
 fournitures 219  
 papier 73  
 stockage de tâches d'impression 81  
 suspension des télécopies 126

**T**

tâche d'impression  
 annulation, à partir de  
 l'ordinateur 84  
 tâches confidentielles  
 modification des paramètres  
 d'impression 82  
 tâches d'impression  
 confidentielles 81  
 impression à partir d'un  
 ordinateur Macintosh 82  
 impression sous Windows 82  
 tâches suspendues 81  
 impression à partir d'un  
 ordinateur Macintosh 82  
 impression sous Windows 82  
 télécopie  
 envoi 121, 122  
 télécopie, configuration  
 connexion à une ligne  
 téléphonique standard 108  
 connexion DSL 112  
 propre au pays ou à la région 116  
 service téléphonique  
 numérique 114  
 VoIP 113  
 télécopie, dépannage  
 il est possible d'envoyer des  
 télécopies, mais il est impossible  
 de les recevoir. 304  
 il est possible de recevoir des  
 télécopies, mais impossible d'en  
 envoyer. 305  
 impossible d'envoyer ou de  
 recevoir une télécopie 302  
 l'identifiant de l'appelant ne  
 s'affiche pas 301  
 qualité d'impression médiocre de  
 la télécopie reçue 306  
 télécopie, options  
 aperçu numérisation 128  
 envoi différé 128  
 intensité 128  
 mise en page 128  
 résolution 128  
 source de contenu 127  
 type de contenu 127  
 Texture du papier, menu 141  
 transfert de télécopies 127

- transparents
  - chargeur multifonction, chargement 59
  - conseils 68
  - copie 86
- transport de l'imprimante 227
- travaux d'impression différés 81
  - impression à partir d'un ordinateur Macintosh 82
  - impression sous Windows 82
- type de contenu
  - paramètres email 104
  - télécopie, options 127
- type de fichier de sortie
  - modification 102
- type de papier
  - Configuration 54
- Type perso [x]
  - changement du type de papier 66
  - création d'un nom personnalisé 65
- types de papier
  - chargement 75
  - prise en charge par l'imprimante 75
- Types personnalisés, menu 146
- vérification de l'état des pièces et fournitures 218
- vérification des tâches d'impression 81
  - impression à partir d'un ordinateur Macintosh 82
  - impression sous Windows 82
- Vérifiez la connexion du bac [x] 250
- vitre du scanner
  - copie à l'aide de 86
  - nettoyage 217
- VoIP (Voice over Internet Protocol)
  - télécopie, configuration 113
- volatilité
  - déclaration 212
- voyant 16

## X

XPS, menu 201

## U

- unité d'image
  - commande 219
  - remplacement 221
- unité de finition
  - fonctionnalités de finition 75
  - formats de papier pris en charge 75
- USB standard, menu 154
- utilisation de Formulaires et favoris 77
- utilisation de l'option Progr. modes alim. 210
- utilisation de raccourcis
  - envoi d'une télécopie 122
- utilisation des boutons de l'écran tactile 19
- Utilitaire de commande de consommables
  - commande de fournitures 218

## V

- vérification d'une imprimante qui ne répond pas 265